

2024全國少年盃足球錦標賽 公開男子四年級組

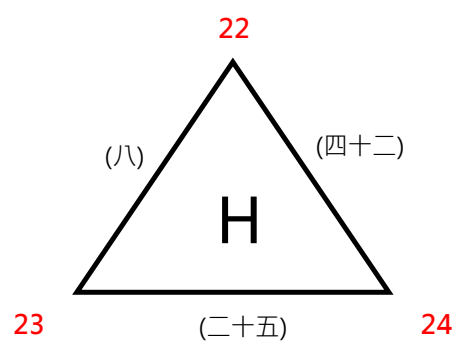

2024全國少年盃足球錦標賽 公開男子四年級組

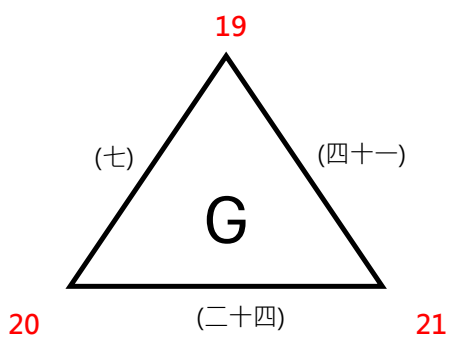
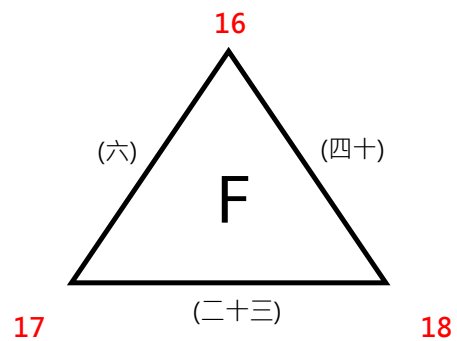
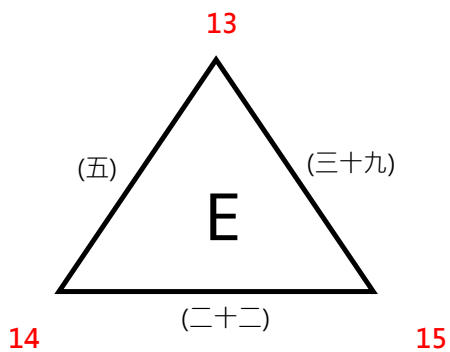
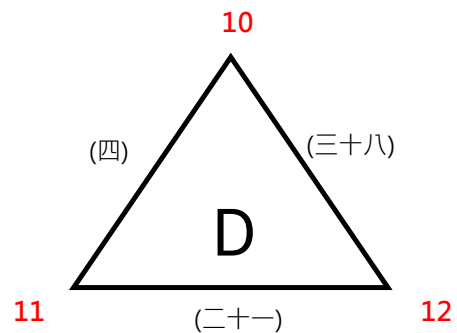
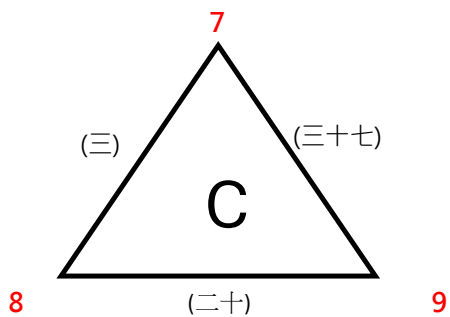
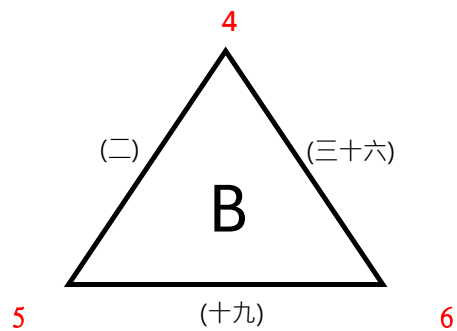
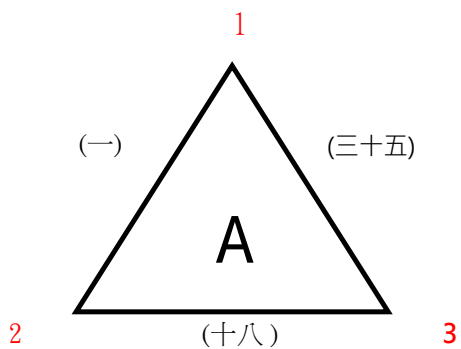
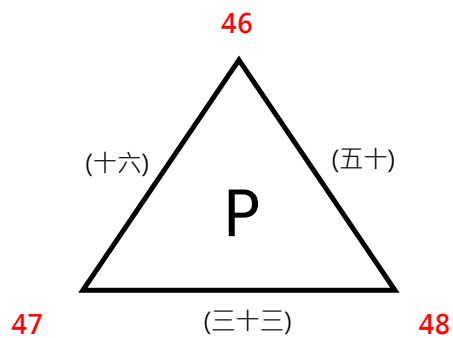
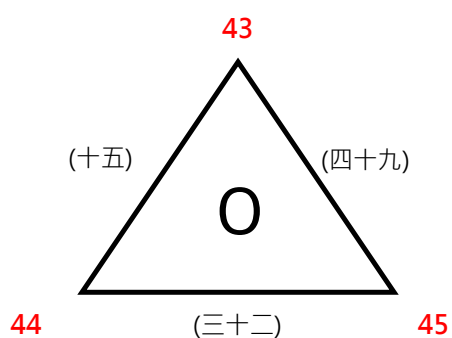
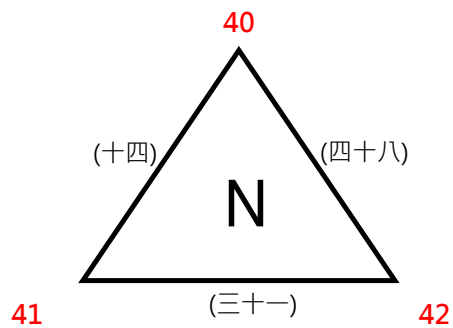
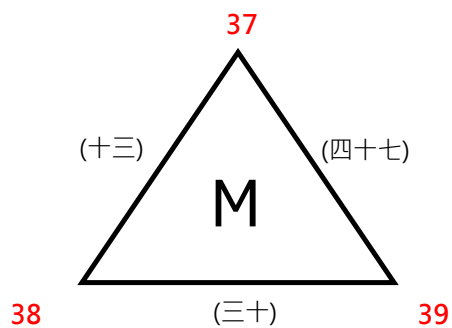
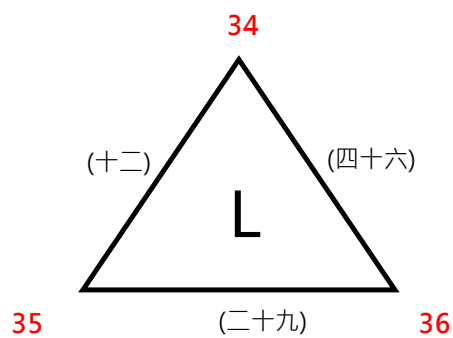
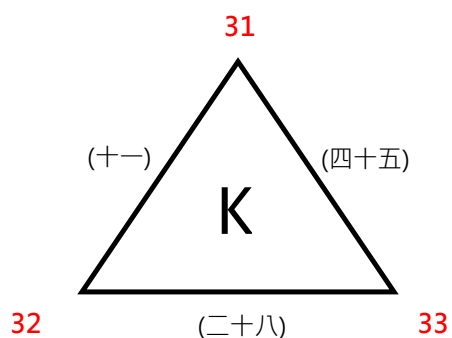
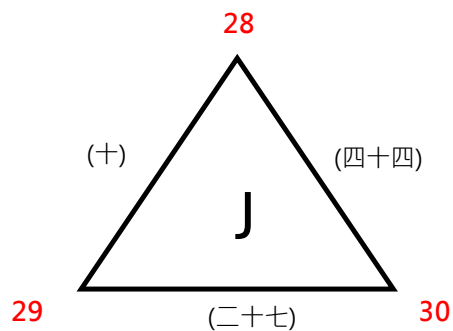
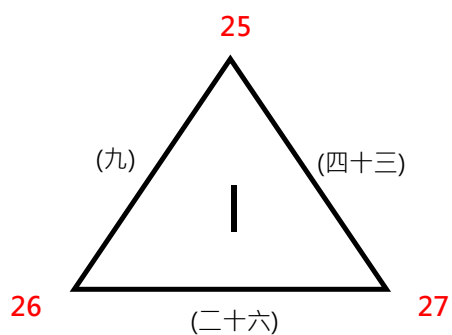

2024全國少年盃足球錦標賽 公開男子四年級組

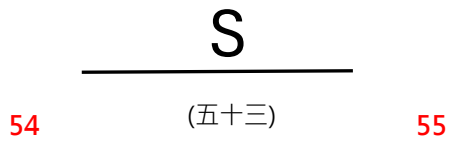
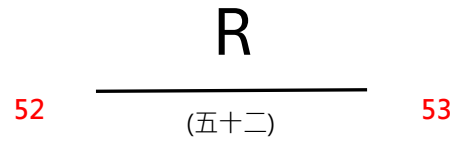
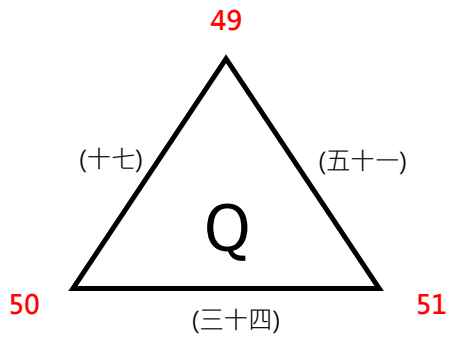

2024全國少年盃足球錦標賽 公開男子四年級組

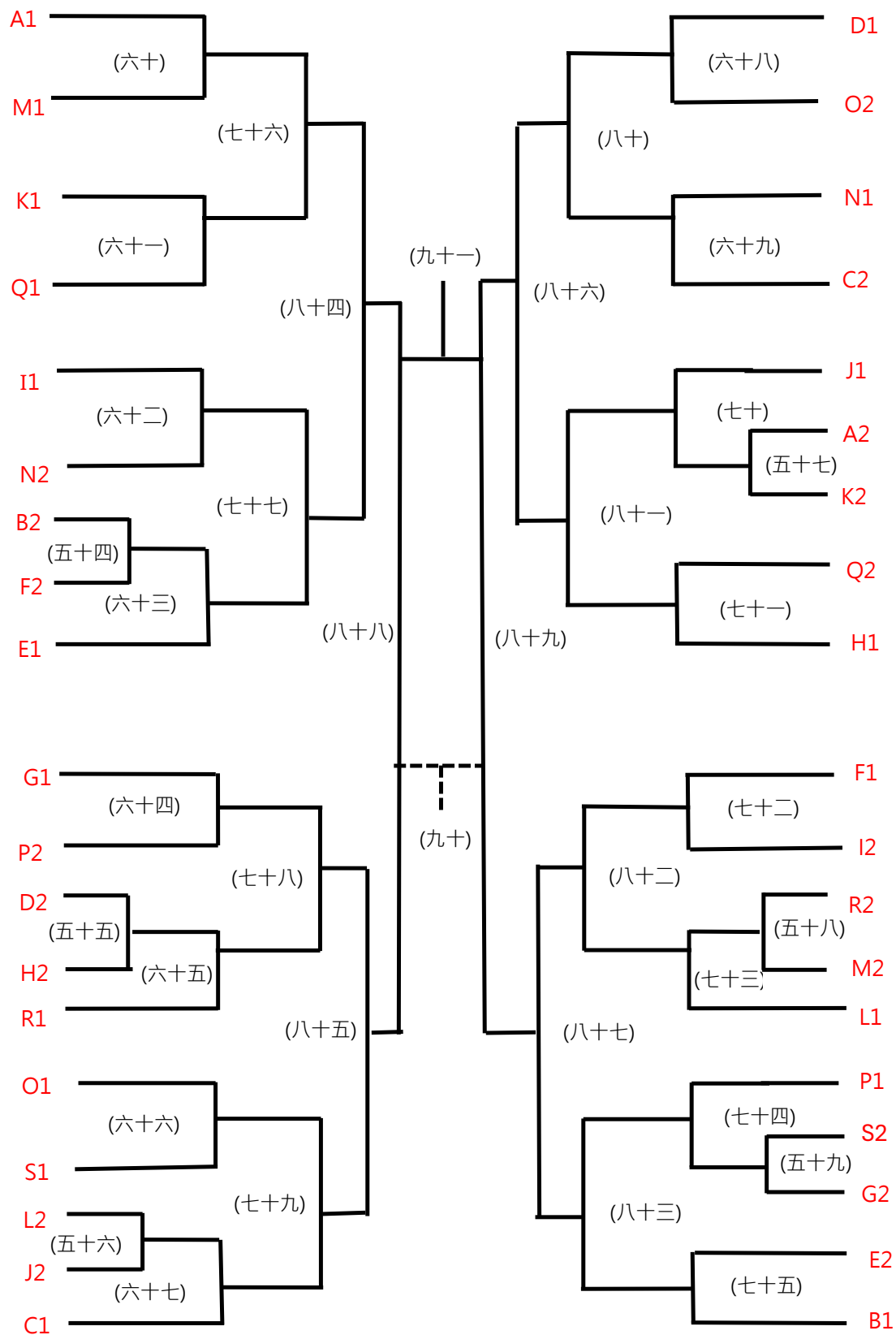

2024全國少年盃足球錦標賽 公開男子四年級組

日期	時間	場次	數字籤	隊名	成績	數字籤	隊名	場地
7月11日 (四)	0800-0900	(一)	1			2		宜運A
		(二)	4			5		宜運B
	0900-1000	(三)	7			8		宜運A
		(四)	10			11		宜運B
	1000-1100	(五)	13			14		宜運A
		(六)	16			17		宜運B
	1100-1200	(七)	19			20		宜運A
		(八)	22			23		宜運B
	1300-1400	(九)	25			26		宜運A
		(十)	28			29		宜運B
	1400-1500	(十一)	31			32		宜運A
		(十二)	34			35		宜運B
	1500-1600	(十三)	37			38		宜運A
		(十四)	40			41		宜運B
	1600-1700	(十五)	43			44		宜運A
		(十六)	46			47		宜運B
	1700-1800	(十七)	49			50		宜運A
		(十八)	2			3		宜運B
	1800-1900	(十九)	5			6		宜運A
		(二十)	8			9		宜運B
	1900-2000	(二十一)	11			12		宜運A
		(二十二)	14			15		宜運B

2024全國少年盃足球錦標賽 公開男子四年級組

日期	時間	場次	數字籤	隊名	成績	數字籤	隊名	場地
7月12日 (五)	0800-0900	(二十三)	17			18		宜運A
		(二十四)	20			21		宜運B
	0900-1000	(二十五)	23			24		宜運A
		(二十六)	26			27		宜運B
	1000-1100	(二十七)	29			30		宜運A
		(二十八)	32			33		宜運B
	1100-1200	(二十九)	35			36		宜運A
		(三十)	38			39		宜運B
	1300-1400	(三十一)	41			42		宜運A
		(三十二)	44			45		宜運B
	1400-1500	(三十三)	47			48		宜運A
		(三十四)	50			51		宜運B
	1500-1600	(三十五)	3			1		宜運A
		(三十六)	6			4		宜運B
	1600-1700	(三十七)	9			7		宜運A
		(三十八)	12			10		宜運B
	1700-1800	(三十九)	15			13		宜運A
		(四十)	18			16		宜運B
	1800-1900	(四十一)	21			19		宜運A
		(四十二)	24			22		宜運B
1900-2000	(四十三)	27			25		宜運A	
	(四十四)	30			28		宜運B	

2024全國少年盃足球錦標賽 公開男子四年級組

日期	時間	場次	數字籤	隊名	成績	數字籤	隊名	場地
7月13日 (六)	0800-0900	(四十五)	33			31		宜運A
		(四十六)	36			34		宜運B
	0900-1000	(四十七)	39			37		宜運A
		(四十八)	42			40		宜運B
	1000-1100	(四十九)	45			43		宜運A
		(五十)	48			46		宜運B
	1100-1200	(五十一)	51			49		宜運A
		(五十二)	52			53		宜運B
	1300-1400	(五十三)	54			55		宜運A
	1500-1600	(五十四)		B2			F2	宜運B
	1400-1500	(五十五)		D2			H2	宜運A
		(五十六)		L2			J2	宜運B
	1700-1800	(五十七)		A2			K2	宜運A
		(五十八)		R2			M2	宜運B
1800-1900	(五十九)		S2			G2	宜運A	
	(六十)		A1			M1	宜運B	
1900-2000	(六十一)		K1			Q1	宜運A	
	(六十二)		I1			N2	宜運B	
7月14日 (日)	0800-0900	(六十三)		54勝			E1	宜運A
		(六十四)		G1			P2	宜運B
	0900-1000	(六十五)		55勝			R1	宜運A
		(六十六)		O1			S1	宜運B

2024全國少年盃足球錦標賽 公開男子四年級組

日期	時間	場次	隊名	成績	隊名	場地
7月14日 (日)	1000-1100	(六十七)	56勝		C1	宜運A
		(六十八)	D1		O2	宜運B
	1100-1200	(六十九)	N1		C2	宜運A
		(七十)	J1		57勝	宜運B
	1300-1400	(七十一)	Q2		H1	宜運A
		(七十二)	F1		I2	宜運B
	1400-1500	(七十三)	58勝		L1	宜運A
		(七十四)	P1		59勝	宜運B
	1500-1600	(七十五)	E2		B1	宜運A
	1700-1800	(七十六)	60勝		61勝	宜運B
	1800-1900	(七十七)	62勝		63勝	宜運A
		(七十八)	64勝		65勝	宜運B
1900-2000	(七十九)	66勝		67勝	宜運A	
	(八十)	68勝		69勝	宜運B	
7月15日 (一)	0800-0900	(八十一)	70勝		71勝	宜運A
		(八十二)	72勝		73勝	宜運B
	0900-1000	(八十三)	74勝		75勝	宜運A
	1700-1800	(八十四)	76勝		77勝	宜運B
	1800-1900	(八十五)	78勝		79勝	宜運A
		(八十六)	80勝		81勝	宜運B
	1900-2000	(八十七)	82勝		83勝	宜運A
7月16日 (二)	1100-1200	(八十八)	84勝		85勝	宜運A
		(八十九)	86勝		87勝	宜運B
	1700-1800	(九十)	88敗		89敗	宜運A
		(九十一)	88勝		89勝	宜運B