

2024全國少年盃足球錦標賽 學校男生四年級組

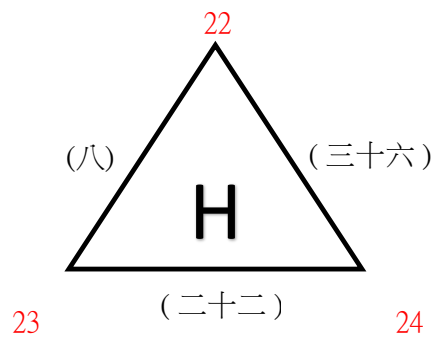

2024全國少年盃足球錦標賽 學校男生四年級組

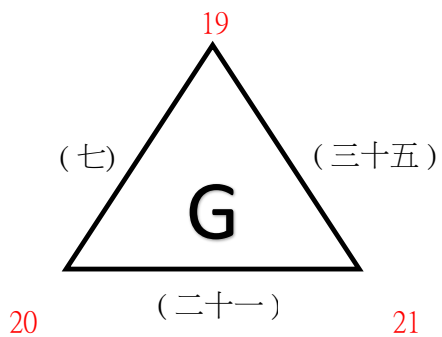
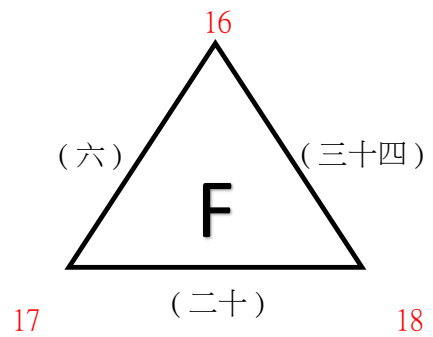
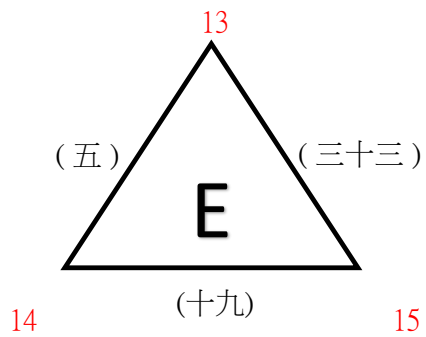
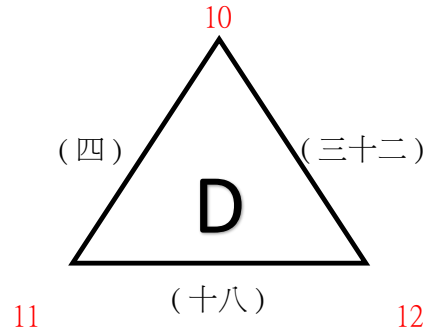
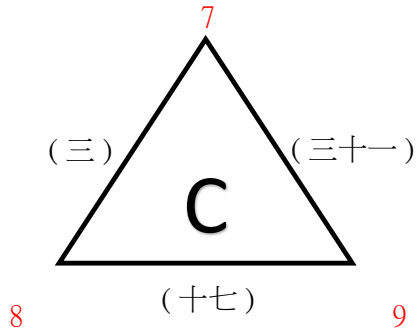
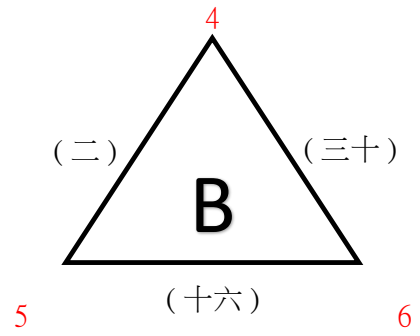
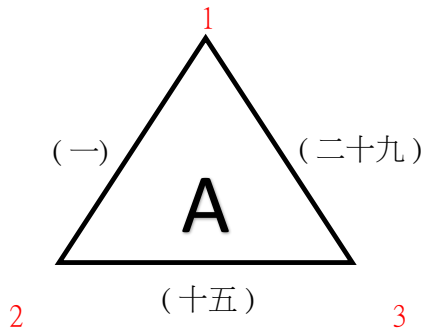
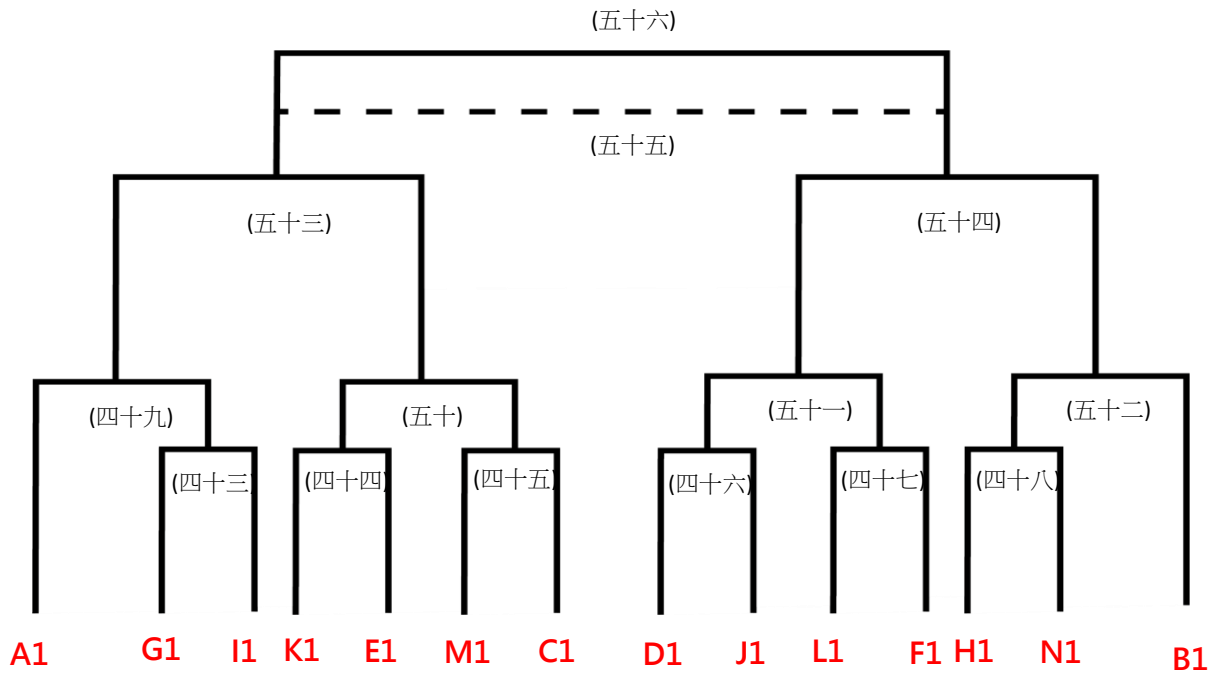
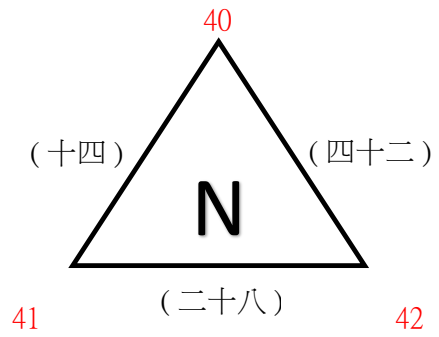
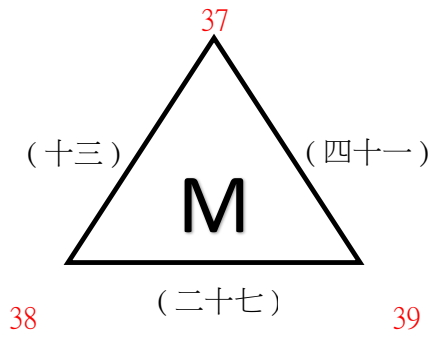
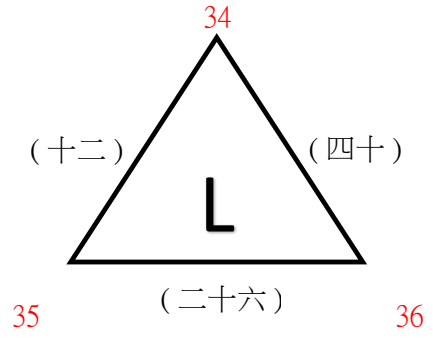
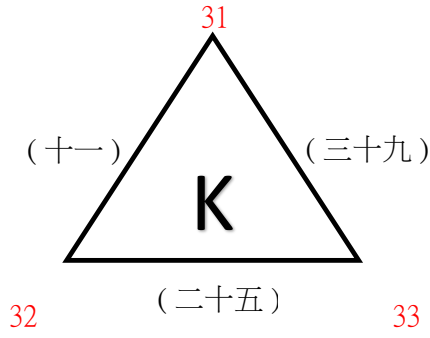
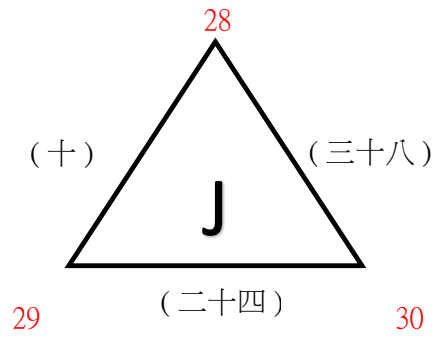
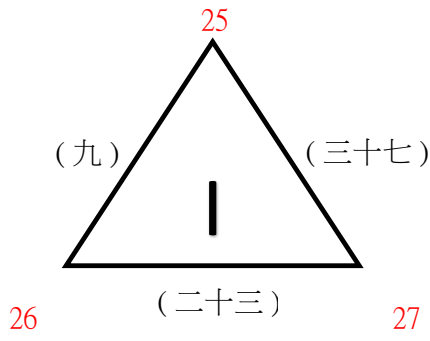

2024全國少年盃足球錦標賽 學校男生四年級組

日期	時間	場次	數字籤	隊名	成績	數字籤	隊名	場地
5月10日 (五)	0800-0900	(一)	1			2		宜運A
		(二)	4			5		宜運B
	0900-1000	(三)	7			8		宜運A
		(四)	10			11		宜運B
	1000-1100	(五)	13			14		宜運A
		(六)	16			17		宜運B
	1100-1200	(七)	19			20		宜運A
		(八)	22			23		宜運B
	1200-1300	(九)	25			26		宜運A
		(十)	28			29		宜運B
	1300-1400	(十一)	31			32		宜運A
		(十二)	34			35		宜運B
	1400-1500	(十三)	37			38		宜運A
		(十四)	40			41		宜運B
	1500-1600	(十五)	2			3		宜運A
		(十六)	5			6		宜運B
	1600-1700	(十七)	8			9		宜運A
		(十八)	11			12		宜運B
	1700-1800	(十九)	14			15		宜運A
		(二十)	17			18		宜運B

## 2024全國少年盃足球錦標賽 學校男生四年級組

日期	時間	場次	數字籤	隊名	成績	數字籤	隊名	場地
5月11日 (六)	0800-0900	(二十一)	20			21		宜運A
		(二十二)	23			24		宜運B
	0900-1000	(二十三)	26			27		宜運A
		(二十四)	29			30		宜運B
	1000-1100	(二十五)	32			33		宜運A
		(二十六)	35			36		宜運B
	1100-1200	(二十七)	38			39		宜運A
		(二十八)	41			42		宜運B
	1200-1300	(二十九)	3			1		宜運A
		(三十)	6			4		宜運B
	1300-1400	(三十一)	9			7		宜運A
		(三十二)	12			10		宜運B
	1400-1500	(三十三)	15			13		宜運A
		(三十四)	18			16		宜運B
	1500-1600	(三十五)	21			19		宜運A
		(三十六)	24			22		宜運B
	1600-1700	(三十七)	27			25		宜運A
		(三十八)	30			28		宜運B
	1700-1800	(三十九)	33			31		宜運A
		(四十)	36			34		宜運B
	1800-1900	(四十一)	39			37		宜運A
		(四十二)	42			40		宜運B

2024全國少年盃足球錦標賽 學校男生四年級組

日期	時間	場次	隊名	成績	隊名	場地
5月12日 (日)	1300-1400	(四十三)	G1		I1	宜運A
		(四十四)	K1		E1	宜運B
	1400-1500	(四十五)	M1		C1	宜運A
		(四十六)	D1		J1	宜運B
	1500-1600	(四十七)	L1		F1	宜運A
		(四十八)	H1		N1	宜運B
5月13日 (一)	0800-0900	(四十九)	A1		49勝	宜運A
		(五十)	44勝		45勝	宜運B
	0900-1000	(五十一)	46勝		47勝	宜運A
		(五十二)	48勝		B1	宜運B
5月14日 (二)	0800-0900	(五十三)	49勝		50勝	宜運A
		(五十四)	51勝		52勝	宜運B
	1400-1500	(五十五)	53敗		54敗	宜運A
		(五十六)	53勝		54勝	宜運B