

# 2023 阿猴全國學童盃足球錦標賽

## 目錄

一. 2023 年阿猴全國學童盃足球錦標賽大會組織名錄·····	1
二. 2023 年阿猴全國學童盃足球錦標賽競賽規程·····	5
三. 2023 年阿猴全國學童盃足球錦標賽賽程·····	19
四. 2023 年阿猴全國學童盃足球錦標賽參賽名錄·····	56
五. 競賽事項抗議書·····	140
六. 球員資格抗議書·····	141
七. 性侵害、性騷擾或性霸凌事件通報流程·····	142

## 指導單位

教育部體育署

署長：鄭世忠

屏東縣政府

縣長：周春米

## 主辦單位

中華民國足球協會

理事長：王麟祥

副理事長：蕭永福、王筱薰、趙榮瑞

理事：郭志恆、鄭家興、方錦龍、羅建輝、曾維廣、陳雙全、蔡尚明

監事：李永山、彭臺臨、林德嘉

## 贊助單位

大中圖書事業股份有限公司、大騏文創事業有限公司、中洲建設、Conti

大衛太陽能事業群、晨間廚房、大煙囪美式餐酒館、牧炙鐵板燒、築間集團

必勝烘焙研製所、騰男熱炒餐廳。

## 承辦單位

屏東縣體育會足球委員會

## 協辦單位

屏東市公所、國立屏東大學、國立屏東高級中學

## 申訴委員會

主席：吳威志 副主席：黃雅羚

委員：張理樂、陳鴻雁、陳麒文

## 紀律委員會

主席：王建強 副主席：黃文玲

委員：李祐穎、楊志明、陳逸政、張瑞群、黃宥嘉

## 競賽籌備委員會

主席：郭志恆 副主席：汪錦德

委員：尤建順、廖育韋、蔡見明、劉恒亮、林文郁、高淑霞、余祥義

## 裁判委員會

主席：鄭家興 副主席：楊勝苑

委員：游銘訓、張國珍、蔡正雄、楊木生、林洪銘

## 協會

執行副秘書長：邱奕文

副秘書長：蔡正雄、陳亮辰

技術總監：陳永盛

秘書處：林珮雯、林佩蓉

技術部：徐美華、鄭理元、王蘊勛、李佳崇、張雁婷、廖偉翔

競賽部：林正倫、林彤涓、葉潤澤、鄭惠云、卞其磊、高豪傑、林志嘉、邱冠璋

國際組：楊子嫻、林竑緯

行銷媒體組：林宗憲、陳馨怡

總務組：李正德、陳弘國

資訊組：林詠晨

裁判組：李翊岐

財務部：陳美貞、張文娟

## 臨場競賽委員名單

蘇榮宗、郭文男、張國珍、林正倫、葉潤澤

## 防護員及救護技術員

黃瓊儀、陳柏濤、楊家芊、潘宥羽、盧昱鋁

## 裁判名單

裁判長

楊勝苑、蔡正雄、楊木生、李承霖

裁判

王婕、王士豪、文柏翰、江佳臻、呂居鴻、沈昀陞、李宗峰、何宜芳、林廷宇、

林建志、林祐億、林竑緯、洪至誠、洪藝秦、姜皓騰、徐浩翔、張銘文、郭展佑、

郭翊楓、郭博弘、陳心善、陳孟廷、陳柏安、陳庠城、陳莉慧、陳愷駿、陳曉恩、

許伶姿、黃于庭、黃姝瑜、黃柏綸、黃鴻軒、曾蕊芄、曾裕翔、彭煥軒、楊奕德、

楊振艷、詹永儒、溫文龍、鄭勇仁、鄭雅文、趙宥霖、劉仁明、蔡承文、蔡亞宸、

蔡憲杰、蔡憲翔、盧信丞、賴谷風、賴苡亘、簡盟恩、簡璦宏、謝宇翔、蘇裕峯、

龔鉞凱（依姓氏筆畫排列）

## 屏東縣體育會足球委員會

主任委員：曾維廣

顧問：蘇榮宗

委員：許晉嘉、鄭信禎、翁清榮、范揚文、潘建州、蓋玉衍、張堃元、鄧俊臣、  
賴建戎、郭鴻明、林志仙、周明仁、張逸昇、陳宏圖、黃永志

總幹事：張宏任

副總幹事：蔡志彬

競賽組組長：何啟聖

裁判組組長：張堃元

會計組組長：黃建彰

# 2023 阿猴全國學童盃足球錦標賽競賽規程

壹、【宗旨】：為推展全民運動，普及基層足球運動人口，提升學童足球技術水準，培養選手樂觀進取團結合作之運動精神，堅實基層發展及推廣足球至全國各縣市。

貳、【奉准文號】：臺教體署競(一)字第 1120038942 號。

參、【指導單位】：教育部體育署、屏東縣政府。

肆、【主辦單位】：中華民國足球協會（以下簡稱本會）。

伍、【承辦單位】：屏東縣體育會足球委員會。

陸、【協辦單位】：屏東市公所、國立屏東大學、國立屏東高級中學。

柒、【贊助單位】：大中圖書事業股份有限公司、大騏文創事業有限公司、中洲建設、Conti 大衛太陽能事業群、晨間廚房、大煙囪美式餐酒館、牧灸鐵板燒、築間集團必勝烘焙研製所、騰男熱炒餐廳。

捌、【比賽日期】：

一、學校男子組、學校女子組：2023 年 11 月 13 日(星期一)起至 11 月 17 日(星期五)、11 月 20 日(星期一)至 11 月 24 日(星期五)[如有必要]。

二、公開男子組、公開女子組：2023 年 11 月 11 日(星期六)至 11 月 12 日(星期日)、11 月 18 日(星期六)至 11 月 19 日(星期日)、11 月 25 日(星期六)至 11 月 26 日(星期日) [如有必要]。

三、如報名隊伍數眾多，則將啟動上開學校男子/女子組第二階段日程及公開男子/女子組第三階段日程。

四、本會將依實際報名情況調整賽程日期，並保有最終修正之權利，請參賽單位務必配合，而俟賽程訂定後，除遇不可抗力之因素，賽程不允許更動。

\*若有賽程因場地、時間、天候等狀況衍生須作調整，本會保有最終異動之權利，且若遇有不可抗力之因素，以致原定之賽程無法進行，補賽事宜則由本會另訂，且參賽單位務必配合本會訂定之日期出賽。

玖、【比賽地點】：

一、國立屏東大學屏商校區(900 屏東縣屏東市民生東路 51 號)。

- 二、國立屏東大學屏師校區(900 屏東縣屏東市林森路 1 號)。
- 三、國立屏東高級中學(900 屏東縣屏東市忠孝路 231 號)。
- 四、[備用場地]屏東縣立長治國民中學 ( 908 屏東縣長治鄉中興路 578 號)。

拾、【比賽分組】：

- 一、學校男子四、五、六年級組：以單一學校報名為限，不得跨校組隊。
- 二、公開男子四、五、六年級組：以單一俱樂部報名為限，惟允許同一法人報名兩隊以上。
- 三、學校女子四、五、六年級組：以單一學校報名為限，不得跨校組隊。
- 四、公開女子四、五、六年級組：以單一俱樂部報名為限，惟允許同一法人報名兩隊以上。
- 五、年齡限制：

(一) 六年級組：西元 2011 年(民國 100 年)9 月 1 日 (含) 以後出生者。

(二) 五年級組：西元 2012 年(民國 101 年)9 月 1 日 (含) 以後出生者。

(三) 四年級組：西元 2013 年(民國 102 年)9 月 1 日 (含) 以後出生者。

- 六、**學校女子組及公開女子組如於各年級組別報名未滿 3 隊者，其同年級組別將合併辦理，賽事日程則依實際報名情形，由本會調整安排；如合併後仍未滿 3 隊，則取消辦理。其餘組別如報名未滿 3 隊，取消辦理。**

\*每人限報一隊，需符合該組年齡限制。

拾壹、【報名規定】：

- 一、參賽球隊於報名前，請球隊負責人務必向所有參賽球員及其家長(監護人)說明，使其了解足球是一項競爭激烈之運動，賽事期間，球員恐因比賽之強度造成身體損傷。球員可先行前往健檢，審視自身狀況，若患有心臟病等相關疾病或不適宜劇烈運動者，應審慎評估且理解參加本賽事的潛在風險，以確保自身安全。
- 二、凡經判處停止比賽權之球員及相關隊職員，尚未恢復其權利者，不得報名參賽。
- 三、**每位球員僅能報名參加一支隊伍**，並須完成註冊且登錄於所屬之俱樂部/學校之下，且符合比賽分組(詳第拾條比賽分組)之年齡。如有發現重覆報名，本會將依下列規定辦理：
  - (一) 於報名階段：經本會查證屬實，將取消該選手參賽資格。
  - (二) 於出賽階段：經本會查證屬實，本會將取消該球員所報名隊伍之繼續參賽資格

(相關球隊與該隊已賽成績及積分不予計算)，並將該球員及其所屬隊伍之職員，移送本會進行事件之審定，且以本會相關委員會之判決為最終決。

四、女子球員(依生理性別)得報名於學校組、公開組及女子組，惟男子球員不得報名於女子組。

五、本次報名「2023 全國學童盃足球錦標賽」學校組參賽球員，不得於「2024 全國少年盃足球錦標賽」報名其他學校組球隊。(若是有轉學等特殊狀況，須於 2024 年報名少年盃時提出轉學證明、家長同意書等佐證，並經大會確認同意後，方可出賽。)

六、參賽球隊之職員、球員，不得兼任同組其他球隊之任何職務。

\*除領隊不受此條件限制外，其餘職員、球員皆須符合此條規定。

七、球隊內所有職員職務，皆不得由球員兼任。

八、學校男子組、學校女子組須以學校為單位，不得跨校組隊，且每校每一年齡層限報一隊，並於校名前加上所屬縣市，檢錄時須提出有效之在學證明，如未能提出則不得出賽。

\*在學證明文件內容須含姓名、身分證字號、出生年月日、照片(應貼有近兩年內之照片，切勿使用嬰兒照)及學校之關防。

九、公開男子組、公開女子組可自由組隊，惟皆須由俱樂部報名，且不得以校名為隊伍名稱，如報名出現學校字樣，本會有權直接更改隊名。(例如:中華國小更改中華 FC)。如採跨校組隊者，後續若須本會推薦參加國際分齡賽時，跨校之隊伍，均不得使用該賽事獲得之成績作申請。

十、各隊於報名時請注意球員之隊籍或學籍隸屬，如有糾紛產生時本會將移送相關單位調查。

十一、報名日期：即日起至 2023 年 10 月 4 日(星期三)下午 5 時止，逾時不予受理。

十二、競賽活動費：新臺幣 3,000 元整。

\*於報名系統按下『送出報名表』並經本會審查通過後，將會收到繳費通知郵件，請於 72 小時內完成繳費，以免報名資料失效。

十三、聯絡方式：

(一) 地址：中華民國足球協會 (242030 新北市新莊區中央路 730 號 2 樓)。



- (二) 註冊及報名系統連絡人：林詠晨(分機 210)。
- (三) 賽務聯絡人：葉潤澤(分機 225)、邱冠璋(分機 226)。
- (四) 電話：【02】 2596-1185。
- (五) 傳真：【02】 2595-1592。
- (六) 官網：<http://www.ctfa.com.tw>
- (七) E-mail：[ctfa.id@gmail.com](mailto:ctfa.id@gmail.com)(註冊/報名)、[grassroot.fa.cup.fall@gmail.com](mailto:grassroot.fa.cup.fall@gmail.com)(賽務)

十四、報名手續：(系統聯絡人：【02】 2596-1185 林詠晨(分機 210))

- (一) 參賽隊伍須於中華民國足球協會註冊系統(以下簡稱 CTFA 註冊系統)完成 2023 年俱樂部註冊身份及每位隊職員 2023 年的個人註冊加上登錄至報名隊伍。

1、系統網址：<https://ctfaid.ctfa.com.tw/>

2、系統註冊教學：<https://youtu.be/PiPMNuHC0VY>

3、若未完成 2023 年俱樂部/學校註冊，則整隊無法參賽。

4、若未完成 2023 年個人註冊及未登錄至報名隊伍，則該隊職員、球員將無法出賽並無法獲得獎項。

5、領隊可不需註冊，每隊僅限一名；請直接於報名系統聯絡人欄位中填寫資料，並將職稱填寫為領隊(惟包含於 6 位職員之報名額度內)。

- (二) 於本會報名系統完成報名手續

1、報名系統流程教學：<https://reurl.cc/zMbQMO>

十五、報名表可登錄人數及規範：

- (一) 職員至多 6 名(領隊、管理、總教練、助理教練等職稱)。
- (二) 球員至多 18 名；至少 8 名。
- (三) 每支隊伍必須含有總教練。
- (四) 所有教練職必須擁有 CTFA D 級教練證(含)以上之教練證照，並須於 CTFA 註冊系統完成教練註冊。

拾貳、【競賽抽籤直播】：

一、時間：2023 年 10 月 13 日(星期五)，下午 3 時 00 分。(不另行通知)

二、地點：本會會議室。

三、賽程公告：於抽籤後一週內公告於本會官網，國內賽事學童盃。

四、抽籤規則：沒有種子籤；各組如遇同法人單位報名兩隊以上參賽時，將避免循環賽分於同一小組。

五、各參賽球隊請自行指派代表上線觀看，並統一由本會代為抽籤排定賽程，不得異議。

拾參、【競賽制度】：原則採先分組循環後單淘汰，惟主辦單位可視實際報名隊數更改賽制。

拾肆、【比賽用球】：採用 Conti4 號鏡面抗刮車縫足球(4 號球，型號 S5000-4-Y)。

拾伍、【名次判別】：

一、循環賽：勝一場得 3 分，和一場各得 1 分，敗一場得 0 分。以積分多寡判定名次。

(一) 如兩隊(含)以上積分相同時，依據下列順序判別名次。

- 1、相關球隊勝負關係。
- 2、相關球隊比賽之正負球差多者佔先。
- 3、相關球隊比賽之進球數多者佔先。
- 4、全部球隊比賽之正負球差多者佔先。
- 5、全部球隊比賽之進球數多者佔先。
- 6、直接紅牌較少者佔先。
- 7、抽籤決定。

二、淘汰賽：

(一) 一般場次(非準決賽及其後續之場次)：

兩隊比賽結束為和局時，則不延長加時比賽，並立即比踢罰球點球 5 球決勝負。

若平手再各派球員一名比踢罰球點球，以此類推直到分出勝負為止。

(二) 特定場次(準決賽、決賽及 3-4 名之排名賽)：

若遇和局時，則進行加時比賽(上、下半場各 5 分鐘)，若仍平手立即比踢罰球點球 5 球決勝負，若平手則各再派球員一名比踢罰球點球，以此類推直到分出勝負為止。

(三) 本會可視實際情況，保有最終決定權利。

拾陸、【比賽須知】：

一、本賽事為 8 人制足球比賽，並採用國際足球總會頒布最新足球規則。

二、隊伍出賽時必須有報名表上其中一位職員在現場，方可進行賽事。

三、每場比賽時間為 40 分鐘（上下半場各 20 分鐘），中場休息 10 分鐘。

\*若天氣炎熱，裁判可視情節允許比賽中增加「補充水分時間」（不得超過 1 分鐘）及「冷卻時間」（90 秒至 3 分鐘不等）。

四、球隊球衣、球褲、長襪、背心須為明顯可辨別深淺之顏色，且應遵循下列條例辦理：

（一）一般球員須備有 2 套不同顏色之球衣、球褲、球襪，並於出賽時攜帶。

（二）守門球員須備有不同於一般球員 2 套不同顏色之球衣、球褲、球襪，並於出賽時攜帶。

（三）球隊須備有 2 套數量充足且不同顏色之背心，並於出賽時攜帶。

（四）守門員於比賽中轉為普通球員時，須穿著與比賽球員相同之上衣，且須與原號碼相同，另普通球員轉為守門員時，則須穿著與守門球員相同之球衣、球褲、球襪。

\*遇有場內球員互換身分時，則須更換球衣即可。

（五）倘若球隊服裝顏色不符上述規定，本會將依下列條例辦理：

1、報名階段時被發現球隊服裝顏色不符上述規定之情節發生：本會將於審視後通知球隊且請該隊協助修正報名資料，不得異議，未能配合之單位，本會將視同報名手續不完全，取消該隊報名之資格。

2、出賽時被發現服裝顏色不符上述規定之情節發生：經查證屬實，本會將視不符規定之人數裁罰，須當場繳交每人新臺幣（以下同）300 元整，如先發 8 名須繳交 2,400 元，每替補 1 名球員，則再繳交 300 元，以此類推。

五、各球隊須穿著於報名表登錄之球衣顏色出賽，且在未註明球衣、褲、襪顏色時，應遵循下列條例辦理：

（一）賽程表對戰組合排在前之隊伍穿著登錄之第一套球隊服裝（主選球衣），排於後者之隊伍穿著登錄之第二套球隊服裝（副選球衣），並請各出賽球隊於賽前事先協調。

（二）如裁判認定為無法辨別時，得當場協調兩隊更換為得以辨別之球隊服裝，如無法

協調，則對戰組合排於後者之隊伍應配合更換。

(三) 參賽球員必須穿著配有所屬球隊代表名稱或標誌之球衣，並嚴禁穿著印有他國國旗或各國職業隊隊徽之球衣。

\* 出賽時被發現服裝不符上述規定之情節發生：經查證屬實，本會將視不符規定之人數裁罰，須當場繳交每人新臺幣 300 元整，如先發 8 名須繳交 2,400 元，每替補 1 名球員，則再繳交 300 元，以此類推。

(四) 場內隊長須配戴臂章標記，且不得以膠布黏貼取代，如未配戴則須當場提交新臺幣 300 元整後，該隊始得出賽；考量個人衛生安全，本會不提供臂章租借服務。

(五) 球衣號碼不得以膠布黏貼或手寫填上，否則該球員不得出賽。

\* 出賽時被發現服裝不符上述規定之情節發生：經查證屬實，本會將視不符規定之人數裁罰，須當場繳交每人新臺幣 300 元整，如先發 8 名須繳交 2,400 元，每替補 1 名球員，則再繳交 300 元，以此類推。

(六) 有關部分球隊一般球員與守門員之球衣為兩套對調登錄者，若守門員無第三色球衣或無第三色且同號碼之背心，而穿著不同背號/無背號之背心者，需繳交 300 元罰款始得出賽。

(七) 如賽事現場因競賽委員或裁判或球隊提出兩隊球隊服裝顏色太過相似，提出現場調整服裝顏色時，需徵求競賽委員同意後使得更換，且球隊須務必配合，不得異議。

(八) 比賽時，球員務必配戴護脛；另顧及學童之安全考量，嚴禁球員配戴護目鏡、眼鏡及嚴禁穿著鋁釘、金屬釘、活動釘球鞋出賽。

六、賽程表之對戰組合排在前之球隊，球員席位於面向球場左側，且應遵循下列條例辦理：

(一) 非依規定登錄於比賽之隊職員，不得進入球員席及技術區域。

(二) 須遵守足球規則『Law01 第九條技術區域』之規定。

(三) 隊職員須尊重裁判的判決及配合第四裁判管理，且球隊教練團有義務協助大會共同管控該區域之秩序。

(四) 技術區域內，除職員外，球員皆穿著背心，且須與場上之球衣顏色不同。

七、現場球員身分查驗事宜，應遵循下列條例辦理：

(一) 身分查驗，皆以球員證件為主（註冊會員卡無法當作證明文件僅為已註冊之證明）。

(二) 球員證件：

1、學校組、學校女子組：在學證明書正本，含關防，需有近兩年內照片(勿用嬰兒照)、姓名、身分證字號、出生年月日及就讀日期。

\*學校組、學校女子組必須提出在學證明書，惟可搭配國民身份證、健保卡、護照、居留證等含有出生年月日身份證明文件其一。

2、公開組、公開女子組：具有近兩年內照片(可辨識為本人，勿用嬰兒照)之相關證明文件正本、影印本。

3、公開組及公開女子組之相關證明文件為在學證明書、國民身份證、健保卡、護照、居留證等含有出生年月日身份證明文件其一。

八、每場比賽賽前 30 分鐘，每隊應提交至多 18 名球員（先發球員 8 名；替補球員至多 10 名）之名單予競賽委員，且應遵循下列條例辦理：

(一)每場比賽，至多可替補 8 名球員，且最多替換 3 次。

\*中場換人不合在 3 次之內，但仍須填寫替補單，下場球員不得再替補上場。

(二)場邊熱身至多 6 名球員、教練 1 名、守門教練 1 名。

(三)當球賽進入加時比賽時，便可多加 1 次 1 名額外替補球員換人額度(無論球隊是否已用盡了在正式比賽時的法定替補名額)。

(四)未攜帶出賽名單，須當場提交 300 元整，待競賽委員檢錄完成後，始得上場。

九、開賽時，參賽球隊應滿足 8 位球員上場之出賽條件，如有球隊未能滿足，依下列條例辦理：

(一) 球隊首次違反出賽人數規定時，該場次比賽沒收，違反之球隊裁定 0：3 落敗，惟球隊仍保留下次出賽機會。

(二) 若球隊再次違反出賽人數規定，則由大會競賽委員會判定該球隊以棄權論，已賽成績皆不計算(如於淘汰賽階段發生，則不影響小組賽其他晉級球隊)；另將該球隊移送本會常設之相關委員會，依情節大小審議並執行相關之罰則。

十、比賽中，替補球員於場邊熱身時，不得玩球（守門員除外），且於全部替補名額用盡後，

禁止該隊球員繼續熱身，並須就坐於技術區域內或回到球員休息室內。

十一、逾比賽規定時間 10 分鐘未出場比賽之球隊以棄權論，且應遵循下列條例辦理：

- (一) 將處以罰款 30,000 元，並取消其繼續比賽資格(各隊與該隊已賽成績及積分不予計算)。
- (二) 如遇不可抗拒因素，須以正式文件說明，由本會同意後始得更動時間補賽。

十二、如有冒名頂替參賽者，應遵循下列條例辦理：

- (一) 經查屬實則應判全隊棄權，且已賽成績不予計算，並處以罰款 30 萬元。
- (二) 該冒名球員得處以 1 至 3 年之處分，且相關之隊職員及該球員，將由本會常設之相關委員會依情節大小議處。
- (三) 另本會常設之相關委員會，可依情節大小另案審議並執行相關之罰則。
- (四) 處分結果將函送予學校、教育局(處)、教育部體育署等相關單位。

十三、凡比賽中，因不服判決率隊離場而被判棄權或沒收比賽及無故棄權之球隊，將取消其繼續比賽之資格(各隊與該隊已賽成績及積分不予計算)，並處以罰款 30 萬元，且應遵循下列條例辦理：

- (一) 由大會競賽委員會依情節大小議處。
- (二) 另本會常設之相關委員會，可依情節大小另案審議並執行相關之罰則。

十四、凡比賽中，被判處紅黃牌者，應遵循下列條例辦理：

- (一) 凡被判罰『直接驅逐離場』者或同一場 2 張黃牌者，應罰停賽 1 場。
- (二) 於不同場次中，累積 3 張黃牌者，應罰停賽 1 場。
- (三) 本賽事所累積之紅黃牌，不因循環賽晉級至淘汰賽而重新累積。

十五、凡比賽中，被判處『直接驅逐離場』者(含選手、教練、職員)，應遵循依下列條例處份辦理：

- (一) 由大會競賽委員會依情節大小議處。
- (二) 另本會常設之相關委員會，可依情節大小另案審議並執行相關之罰則。
- (三) 具有雙重職務者(如：兼任不同組別職員者)，其一身份被禁賽，則其另一身份亦同。
- (四) 所有罰則皆依本會頒布之公文為主，如有罰款應依本會訂定之期限內繳交完畢。

十六、比賽期間，倘若發生隊職員互毆，或有辱罵、毆打裁判等違反規章之情事，將依循下列條例辦理：

- (一) 由大會競賽委員會依情節大小議處。
- (二) 另本會常設之相關委員會，可依情節大小另案審議並執行相關之罰則。
- (三) 承上，若本會常設之委員會認為該事件情節重大，可將案件移送司法機關議處。

十七、若遇不可抗力之因素需中斷比賽，將依下列方式進行中斷程序：

- (一) 裁判員宣佈暫時停止比賽 30 分鐘（裁判員可依當時實際允許情況下隨時恢復比賽），若是無法及時恢復正常比賽則再度引用。
- (二) 再度暫停 30 分鐘（裁判員可依實際允許情況下隨時恢復比賽），無論是在第一階段或是第二階段的暫時停止比賽中，球員們都必須要停留在比賽場內，倘若是暫停比賽超過時間達 20 分鐘時，球員們可以短暫熱身 5 分鐘，暫停比賽達 30 分鐘以上時，球員們可以回到更衣室，並且可以短暫熱身 10 分鐘，競賽委員有權利依據比賽場地狀況實際情況下而決定熱身地點區域（罰球區域內禁止使用快速短跑/衝跑）。
- (三) 若連續兩次各 30 分鐘階段宣佈後，仍是無法恢復比賽，則由裁判宣佈放棄比賽。若賽事已進行 30 分鐘(含)以上，則以當下結果為此場次結果，視為有效比賽，不另行補賽；若賽事未達 30 分鐘，則此場比賽將依規則另行重賽，所有紀錄歸零，僅保留紅牌及黃牌及其所產生之罰款處分。
- (四) 不可抗力因素解釋：中華民國足球協會競賽委員會是唯一能夠宣布不可抗拒之外力因素事件的機構；例如：發生任何（人為、天災、地變）影響比賽進行中或違反任何 FIFA Laws of the Game/FIFA 比賽規則規章中的事件，源自於或歸因於超出行為，事件，遺漏或事故是超越裁判員能力的合理控制範圍，包括但不限於異常惡劣的天氣、洪水、閃電、風暴、火災、爆炸、地震、結構破壞、流行病或其他自然災害、破壞或電力供應短缺、戰爭、恐怖行動、軍事行動、觀眾騷亂、人群混亂及亂鬥、罷工、停工、觀眾球場的佔領、觀眾施放煙火、其他工業行為或騷亂、裁判員受到觀眾恐嚇危及生命安全。

\*恢復比賽說明：賽事陣容、比分、黃、紅牌紀錄將與暫停時之比賽狀況相同。

(五) 後續賽程更動將召開臨時領隊會議，並以決議內容執行，本會保有最終異動之權利。

十八、凡被判罰停賽球員如遇賽程有更動時，該球員停賽場次應依下一場出賽場次辦理，不依本會原公告排定之場次。

十九、比賽中，凡屬裁判職權範圍之判罰，以裁判之判罰為終決，且不得異議。

二十、各參賽球員賽事最後一場出賽場次所產生之紅牌，應累計至下一年度賽事。

二十一、本會所頒布之所有裁罰，皆依循本會訂定之紀律守則。

二十二、如遇有放棄參賽之情形，應遵循下列條例辦理：

- (一) 於本會表定公告數字賽程及抽籤原則之日 48 小時前，向本會提出放棄參賽申請文件，經本會同意後將扣除相關行政作業費(競賽活動費 15%)後，退還剩餘之競賽活動費。
- (二) 如提出放棄參賽申請文件之時間為前述時間(公告數字賽程及抽籤原則前 48 小時)之後至競賽抽籤直播開始前，經本會同意後將扣除相關行政作業費(競賽活動費 50%)後，退還剩餘之競賽活動費。
- (三) 倘若已於競賽抽籤直播開始後並於本會公告完整賽程之前，始向本會提出退賽申請，則不退還費用，且本會將視同惡意棄賽，並處罰參賽隊伍 15,000 元整；另前開罰款繳納完成前，該單位不得再參加本會任何足球事務。
- (四) 倘若於本會完成抽籤編排賽程且公告完整賽程後或比賽開始後退出比賽(該項比賽第一場已經開始)或未到比賽現場參加比賽或拒絕繼續比賽(已經參加該項比賽後)或在比賽結束之前離開賽場(單一場比賽裁判尚未宣布比賽結束)，皆不退還費用，且將視同惡意棄賽，並處參賽隊伍罰款 30,000 元整；另前開罰款繳納完成前，該單位不得再參加本會任何足球事務。
- (五) 使賽事不受放棄參賽隊伍之影響並維持整體賽事公平性，主辦方有權調整賽程及賽制。
- (六) 如遇特殊情形或重大事故須放棄參賽時，須向本會提出書面申請，否則不予受理，且依本會裁定為最後終決。

拾柒、【運動禁藥管制】：**(本條新增)**



一、為配合財團法人中華運動禁藥防制基金會宣導運動禁藥管制，研擬參賽選手應注意事項：

- (一) 參與本會辦理賽事之選手均可能被抽測到藥檢。
- (二) 參與本會辦理賽事之選手如因治療用途而必須使用禁用清單上之禁用物質或禁用方法時，須向財團法人中華運動禁藥防制基金會申請治療用途豁免。
- (三) 本次賽事之治療用途豁免申請截止時間為 2023 年 10 月 11 日。
  - 1、治療用途豁免申請網址：<https://www.antidoping.org.tw/tue/>。
  - 2、禁用清單請參考：<https://www.antidoping.org.tw/prohibited-list/>。
  - 3、採樣流程請參考：<https://www.antidoping.org.tw/testing-procedure/>。
  - 4、其他藥管規定詳見：<https://www.antidoping.org.tw/regulations/>。

拾捌、【獎勵辦法】：

一、各組優勝球隊，由本會頒贈獎盃乙座及職隊員獎狀（五至八名並列為第五名僅頒發獎狀）。

二、依實際參賽隊伍取優勝隊伍數：

- (一) 三隊錄取一名。
- (二) 四隊錄取二名。
- (三) 五隊至六隊錄取三名。
- (四) 七隊至九隊錄取四名。
- (五) 十隊至十二隊錄取六名。
- (六) 十三隊（含）以上錄取八名。

拾玖、【抗議及申訴】：

一、對比賽有爭議者，得依下列規定辦理：

- (一) 規則有明文規定者，以裁判之判決為最終決。
- (二) 規則無明文規定者，應遵循下列條例辦理：
  - 1、由大會競賽委員會依情節大小議處。
  - 2、另本會常設之相關委員會，可依情節大小另案審議並執行相關之罰則。
  - 3、承上，若本會常設之相關委員會認為該事件情節重大，可將本案移送司法機關

議處。

(三) 任何賽事中爭議之抗議案件，應依據本會頒訂規則及相關規定辦理：

- 1、若規則無明文規定者，得先以口頭提出，不影響比賽進行。並於比賽結束後 30 分鐘內由領隊或總教練簽名以書面(附件一)提出，同時繳交抗議行政費，陳現場派任競賽委員或裁判長，否則不予受理。抗議提供審查資料，不得晚於該場比賽終場後 48 小時提出，並隨各隊以官方文件方式送達本會(以郵戳及 email 時間為準)，逾時一概不受理。
- 2、有關球員資格須於比賽結束前提出，比賽結束後不得異議。如比賽中球員冒名違規之抗議，得先以口頭提出，同時『拍照存證』，並於比賽結束後 30 分鐘內由該隊領隊或總教練簽名以書面(附件二)提出，同時繳交抗議行政費，並檢齊可資證明文件，陳現場派任競賽委員或裁判考核員，否則不予受理。
- 3、任何抗議事項，均須繳交抗議行政費每項 5,000 元，若抗議事實成立，將退還此費用。
- 4、裁定抗議事實不成立時，球隊可於收受抗議結果後之 7 天內，以正式函文向本會申訴委員會提出申訴 1 次，申訴行政費用 1 萬元。若裁定申訴事實成立，將退還費用 1 萬 5,000 元。
- 5、於此抗議及申訴程序之外，任何來文一概不予受理，若隸屬本會之委員會認為該事件情節重大，可將本案移送司法機關議處。

二、本會性騷擾申訴管道：(通報流程請詳附件三)

- (一) 申訴窗口：林珮雯#239、林佩蓉#238
- (二) 電話：【02】2596-1185
- (三) 傳真：【02】2592-1592
- (四) e-mail：[ctfa.secretary@gmail.com](mailto:ctfa.secretary@gmail.com)

貳拾、【罰則】：各項罰則，皆依循本會訂定之紀律守則為準。

貳拾壹、【其他事項】：

- 一、各參賽球隊之參賽費用和飲用水請自理。
- 二、凡排定之賽程，不得任意更改，如球隊遇不可抗拒之特殊情形(如：法定傳染病等)或

重大事故，必須變更或無法按照既定賽程如期比賽時，須於已排定之該隊下一場比賽前提出並徵得主辦單位同意後，始得另行擇期比賽。

三、本會擁有視天氣、場地及不可抗拒之外力因素，臨時更換比賽場地及日期之最終決策權利。

四、比賽球場嚴禁吸煙、嚼食檳榔、亂丟垃圾等行為。

五、為養成球員良好品德，請各球隊於離開熱身/技術/休息區時，務必恢復場地原貌。

六、請各參賽隊職員積極宣導運動愛品德活動，勿口出惡言及不必要肢體動作，共創有禮貌祥和競賽環境。

七、大會防護站不提供預防性貼紮，請各球隊自備耗材。防護站使用之冰敷用塑膠袋及膠膜，除提供比賽中受傷球員緊急處理使用外，其餘將不提供，如需冰敷請各校自行攜帶冰敷袋及彈性繃帶。

八、違規場外指導或干擾比賽，經勸阻不聽者，若係球隊職隊員得由裁判依規程規定處理；其餘人士得由大會競賽單位、場地機關學校會同當地警察機關處理。

#### 貳拾貳、【保險】：

一、本會依『全國性體育團體經費補助辦法』辦理公共意外責任保險。

二、參賽球隊如有其他保險需求，請自行辦理。

貳拾參、本規程經呈報教育部體育署備查後實施，修正時亦同。

2023阿猴全國學童盃足球錦標賽 學校男子六年級組

台南市文化國小

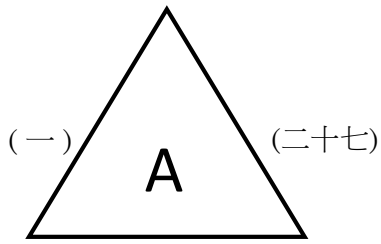

彰化縣東芳國小 (十四) 屏東縣繁華國小

新北市板橋國小

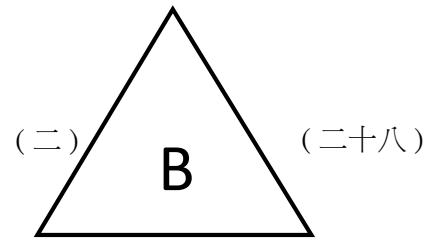

新北市北新國小 (十五) 臺中市潭子國小

新竹縣六家國小

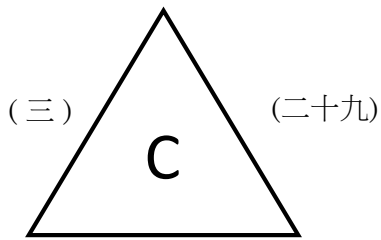

桃園市同安國小 (十六) 台南市勝利國小

臺北市百齡國小

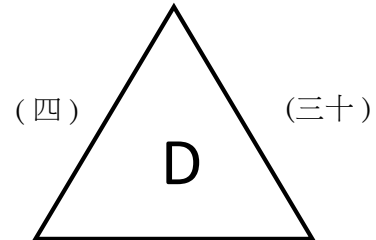

臺北市士東國小 (十七) 新北市自強國小

臺中市清水國小

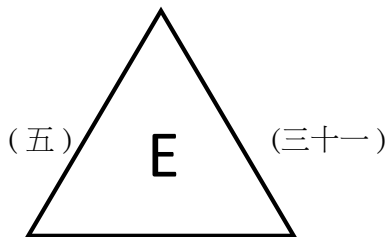

屏東縣仁愛國小 (十八) 花蓮縣崇德國小

高雄市右昌國小

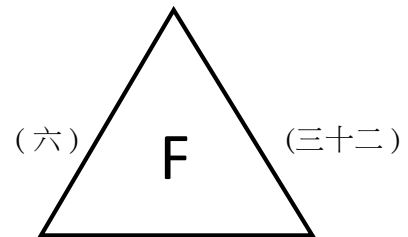

宜蘭縣凱旋國小 (十九) 高雄市桂林國小

高雄市瑞興國小

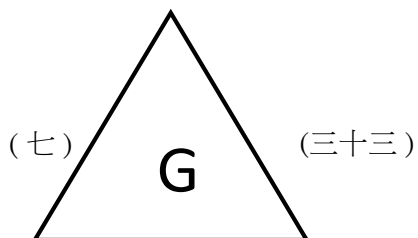

臺中市惠文國小 (二十) 屏東縣民和國小

高雄市後勁國小

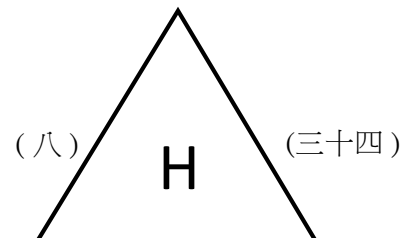

宜蘭縣南屏國小 (二十一) 臺中市南屯國小

2023阿猴全國學童盃足球錦標賽 學校男子六年級組

新北市蘆洲國小

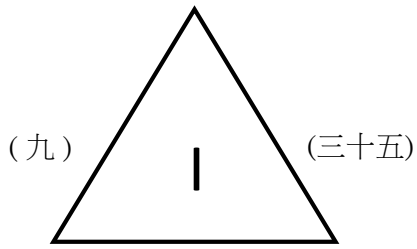

高雄市文山國小 (二十二) 花蓮縣北埔國小

新竹縣興隆國小

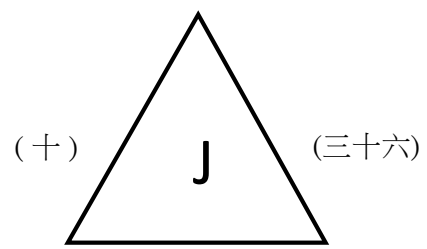

台北市明道國小 (二十三) 台北市幸安國小

臺北市天母國小

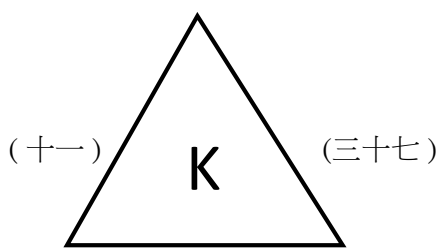

台南市佳里國小 (二十四) 桃園市文華國小

彰化縣鹿東國小

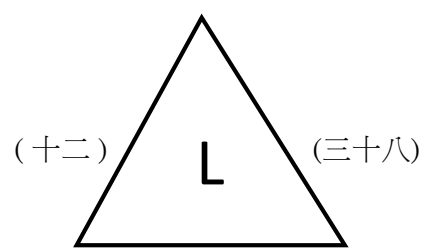

台中市協和國小 (二十五) 新北市海山國小

高雄市阿蓮國小

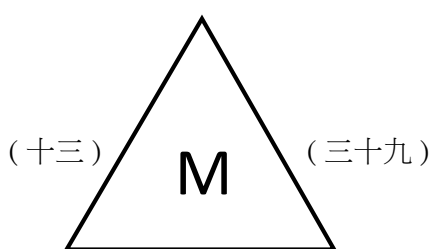

新北市光興國小 (二十六) 臺中市國安國小

2023阿猴全國學童盃足球錦標賽 學校男子六年級組

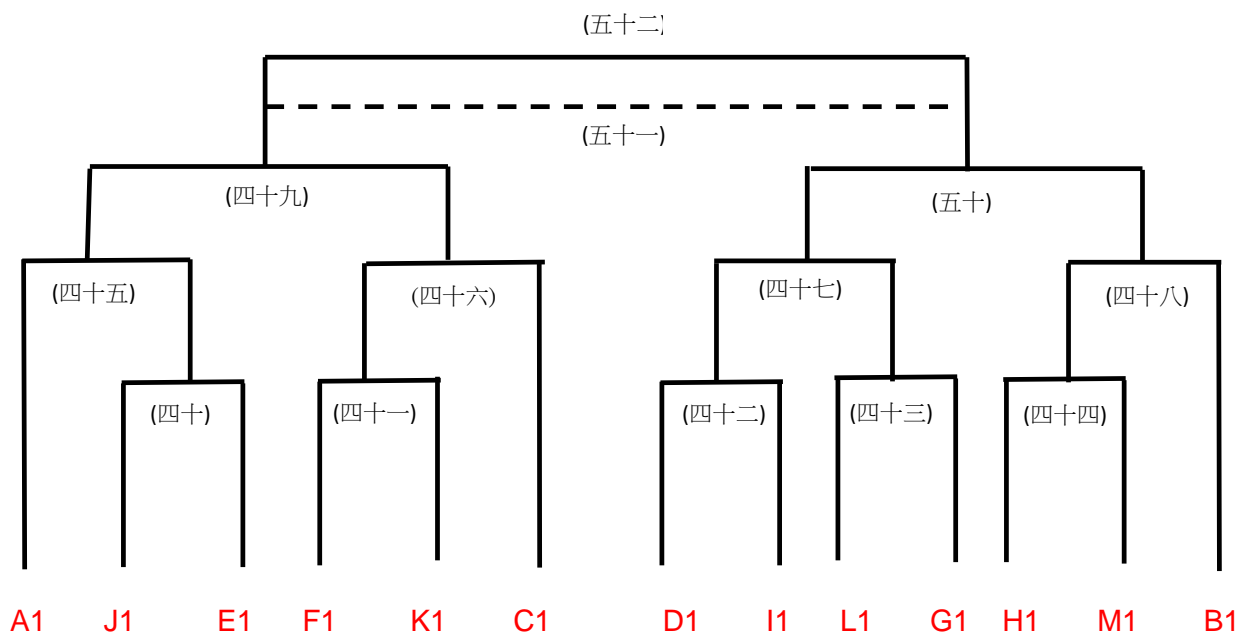

## 2023阿猴全國學童盃足球錦標賽 學校男子六年級組

日期	時間	場次	數字籤	隊名	成績	數字籤	隊名	場地
11月13日 (一)	1100-1200	(一)	1	台南市文化國小		2	彰化縣東芳國小	屏師校區B
	1200-1300	(二)	4	新北市板橋國小		5	新北市北新國小	屏商校區A
	1200-1300	(三)	7	新竹縣六家國小		8	桃園市同安國小	屏商校區B
	1200-1300	(四)	10	臺北市百齡國小		11	臺北市士東國小	屏師校區A
	1200-1300	(五)	13	臺中市清水國小		14	屏東縣仁愛國小	屏師校區B
	1300-1400	(六)	16	高雄市右昌國小		17	宜蘭縣凱旋國小	屏商校區A
	1300-1400	(七)	19	高雄市瑞興國小		20	臺中市惠文國小	屏商校區B
	1300-1400	(八)	22	高雄市後勁國小		23	宜蘭縣南屏國小	屏師校區A
	1300-1400	(九)	25	新北市蘆洲國小		26	高雄市文山國小	屏師校區B
	1400-1500	(十)	28	新竹縣興隆國小		29	台北市明道國小	屏商校區A
	1400-1500	(十一)	31	臺北市天母國小		32	台南市佳里國小	屏商校區B
	1400-1500	(十二)	34	彰化縣鹿東國小		35	台中市協和國小	屏師校區A
	1400-1500	(十三)	37	高雄市阿蓮國小		38	新北市光興國小	屏師校區B
11月14日 (二)	1100-1200	(十四)	2	彰化縣東芳國小		3	屏東縣繁華國小	屏師校區B
	1200-1300	(十五)	5	新北市北新國小		6	臺中市潭子國小	屏商校區A
	1200-1300	(十六)	8	桃園市同安國小		9	台南市勝利國小	屏商校區B
	1200-1300	(十七)	11	臺北市士東國小		12	新北市自強國小	屏師校區A
	1200-1300	(十八)	14	屏東縣仁愛國小		15	花蓮縣崇德國小	屏師校區B
	1300-1400	(十九)	17	宜蘭縣凱旋國小		18	高雄市桂林國小	屏商校區A
	1300-1400	(二十)	20	臺中市惠文國小		21	屏東縣民和國小	屏商校區B
	1300-1400	(二十一)	23	宜蘭縣南屏國小		24	臺中市南屯國小	屏師校區A
	1300-1400	(二十二)	26	高雄市文山國小		27	花蓮縣北埔國小	屏師校區B
	1400-1500	(二十三)	29	台北市明道國小		30	台北市幸安國小	屏商校區A
	1400-1500	(二十四)	32	台南市佳里國小		33	桃園市文華國小	屏商校區B
	1400-1500	(二十五)	35	台中市協和國小		36	新北市海山國小	屏師校區A
	1400-1500	(二十六)	38	新北市光興國小		39	臺中市國安國小	屏師校區B

2023阿猴全國學童盃足球錦標賽 學校男子六年級組

日期	時間	場次	數字籤	隊名	成績	數字籤	隊名	場地
11月15日 (三)	1100-1200	(二十七)	3	屏東縣繁華國小		1	台南市文化國小	屏師校區B
	1200-1300	(二十八)	6	臺中市潭子國小		4	新北市板橋國小	屏商校區A
	1200-1300	(二十九)	9	台南市勝利國小		7	新竹縣六家國小	屏商校區B
	1200-1300	(三十)	12	新北市自強國小		10	臺北市百齡國小	屏師校區A
	1200-1300	(三十一)	15	花蓮縣崇德國小		13	臺中市清水國小	屏師校區B
	1300-1400	(三十二)	18	高雄市桂林國小		16	高雄市右昌國小	屏商校區A
	1300-1400	(三十三)	21	屏東縣民和國小		19	高雄市瑞興國小	屏商校區B
	1300-1400	(三十四)	24	臺中市南屯國小		22	高雄市後勁國小	屏師校區A
	1300-1400	(三十五)	27	花蓮縣北埔國小		25	新北市蘆洲國小	屏師校區B
	1400-1500	(三十六)	30	台北市幸安國小		28	新竹縣興隆國小	屏商校區A
	1400-1500	(三十七)	33	桃園市文華國小		31	臺北市天母國小	屏商校區B
	1400-1500	(三十八)	36	新北市海山國小		34	彰化縣鹿東國小	屏師校區A
	1400-1500	(三十九)	39	臺中市國安國小		37	高雄市阿蓮國小	屏師校區B
11月16日 (四)	0800-0900	(四十)		J1			E1	屏師校區A
	0800-0900	(四十一)		F1			K1	屏師校區B
	0900-1000	(四十二)		D1			I1	屏商校區A
	0900-1000	(四十三)		L1			G1	屏商校區B
	0900-1000	(四十四)		H1			M1	屏師校區A
	1400-1500	(四十五)		A1			(四十)勝	屏商校區A
	1400-1500	(四十六)		(四十一)勝			C1	屏商校區B
	1400-1500	(四十七)		(四十二)勝			(四十三)勝	屏師校區A
	1400-1500	(四十八)		(四十四)勝			B1	屏師校區B
11月17日 (五)	1300-1400	(四十九)		(四十五)勝			(四十六)勝	屏商校區A
	1300-1400	(五十)		(四十七)勝			(四十八)勝	屏商校區B
	1800-1900	(五十一)		(四十九)敗			(五十)敗	屏商校區A
	1800-1900	(五十二)		(四十九)勝			(五十)勝	屏商校區B



2023阿猴全國學童盃足球錦標賽 學校男子五年級組

高雄市福山國小 (十三) 新北市安和國小

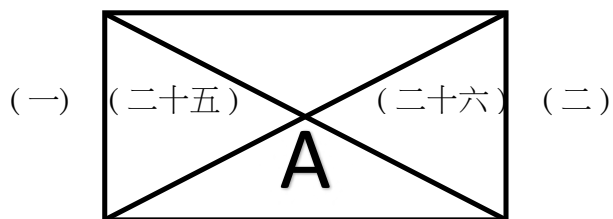

臺北市石牌國小 (十四) 臺北市士東國小

彰化縣大興國小 (十五) 臺中市國安國小

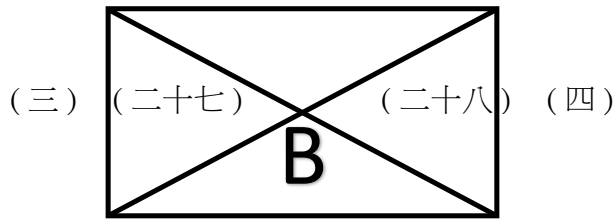

桃園市同德國小 (十六) 高雄市桂林國小

高雄市文山國小 (十七) 屏東縣潮昇國小

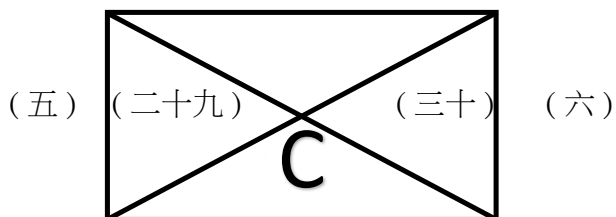

高雄市右昌國小 (十八) 新北市廣福國小

臺北市志清國小 (十九) 苗栗縣尖山國小

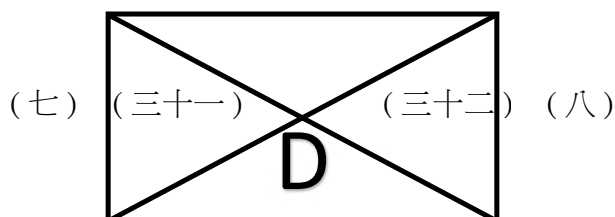

台北市大安國小 (二十) 宜蘭縣大同國小

高雄市瑞興國小

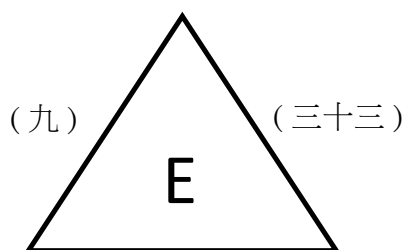

高雄市阿蓮國小 (二十一) 臺東縣賓茂國小

新北市自強國小

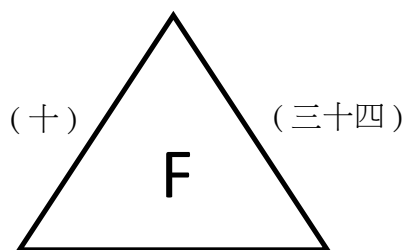

新北市新市國小 (二十二) 花蓮縣化仁國小

臺中市西屯國小

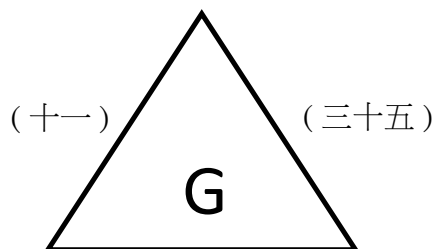

臺東縣豐里國小 (二十三) 屏東縣建興國小

高雄市後勁國小

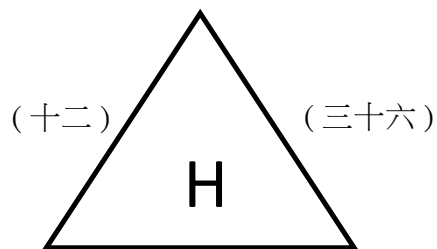

新北市北新國小 (二十四) 新北市莒光國小

2023阿猴全國學童盃足球錦標賽 學校男子五年級組

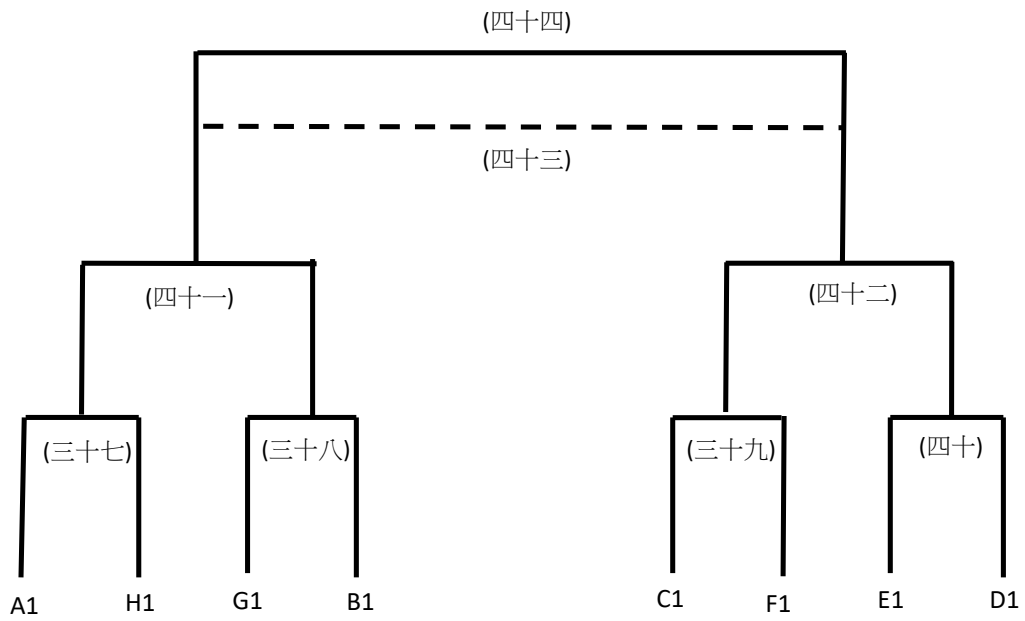

## 2023阿猴全國學童盃足球錦標賽 學校男子五年級組

日期	時間	場次	數字籤	隊名	成績	數字籤	隊名	場地
11月13日 (一)	1500-1600	(一)	1	高雄市福山國小		2	臺北市石牌國小	屏商校區A
	1500-1600	(二)	3	臺北市士東國小		4	新北市安和國小	屏商校區B
	1500-1600	(三)	5	彰化縣大興國小		6	桃園市同德國小	屏師校區A
	1500-1600	(四)	7	高雄市桂林國小		8	臺中市國安國小	屏師校區B
	1600-1700	(五)	9	高雄市文山國小		10	高雄市右昌國小	屏商校區A
	1600-1700	(六)	11	新北市廣福國小		12	屏東縣潮昇國小	屏商校區B
	1600-1700	(七)	13	臺北市志清國小		14	台北市大安國小	屏師校區A
	1600-1700	(八)	15	宜蘭縣大同國小		16	苗栗縣尖山國小	屏師校區B
	1700-1800	(九)	17	高雄市瑞興國小		18	高雄市阿蓮國小	屏商校區A
	1700-1800	(十)	20	新北市自強國小		21	新北市新市國小	屏商校區B
	1800-1900	(十一)	23	臺中市西屯國小		24	臺東縣豐里國小	屏商校區A
	1800-1900	(十二)	26	高雄市後勁國小		27	新北市北新國小	屏商校區B
11月14日 (二)	1500-1600	(十三)	4	新北市安和國小		1	高雄市福山國小	屏商校區A
	1500-1600	(十四)	2	臺北市石牌國小		3	臺北市士東國小	屏商校區B
	1500-1600	(十五)	8	臺中市國安國小		5	彰化縣大興國小	屏師校區A
	1500-1600	(十六)	6	桃園市同德國小		7	高雄市桂林國小	屏師校區B
	1600-1700	(十七)	12	屏東縣潮昇國小		9	高雄市文山國小	屏商校區A
	1600-1700	(十八)	10	高雄市右昌國小		11	新北市廣福國小	屏商校區B
	1600-1700	(十九)	16	苗栗縣尖山國小		13	臺北市志清國小	屏師校區A
	1600-1700	(二十)	14	台北市大安國小		15	宜蘭縣大同國小	屏師校區B
	1700-1800	(二十一)	18	高雄市阿蓮國小		19	臺東縣賓茂國小	屏商校區A
	1700-1800	(二十二)	21	新北市新市國小		22	花蓮縣化仁國小	屏商校區B
	1800-1900	(二十三)	24	臺東縣豐里國小		25	屏東縣建興國小	屏商校區A
	1800-1900	(二十四)	27	新北市北新國小		28	新北市莒光國小	屏商校區B

2023阿猴全國學童盃足球錦標賽 學校男子五年級組

日期	時間	場次	數字籤	隊名	成績	數字籤	隊名	場地
11月15日 (三)	1500-1600	(二十五)	1	高雄市福山國小		3	臺北市士東國小	屏商校區A
	1500-1600	(二十六)	4	新北市安和國小		2	臺北市石牌國小	屏商校區B
	1500-1600	(二十七)	5	彰化縣大興國小		7	高雄市桂林國小	屏師校區A
	1500-1600	(二十八)	8	臺中市國安國小		6	桃園市同德國小	屏師校區B
	1600-1700	(二十九)	9	高雄市文山國小		11	新北市廣福國小	屏商校區A
	1600-1700	(三十)	12	屏東縣潮昇國小		10	高雄市右昌國小	屏商校區B
	1600-1700	(三十一)	13	臺北市志清國小		15	宜蘭縣大同國小	屏師校區A
	1600-1700	(三十二)	16	苗栗縣尖山國小		14	台北市大安國小	屏師校區B
	1700-1800	(三十三)	19	臺東縣賓茂國小		17	高雄市瑞興國小	屏商校區A
	1700-1800	(三十四)	22	花蓮縣化仁國小		20	新北市自強國小	屏商校區B
	1800-1900	(三十五)	25	屏東縣建興國小		23	臺中市西屯國小	屏商校區A
	1800-1900	(三十六)	28	新北市莒光國小		26	高雄市後勁國小	屏商校區B
11月16日 (四)	1100-1200	(三十七)		A1			H1	屏師校區A
	1100-1200	(三十八)		G1			B1	屏師校區B
	1200-1300	(三十九)		C1			F1	屏商校區A
	1200-1300	(四十)		E1			D1	屏商校區B
11月17日 (五)	1100-1200	(四十一)		(三十七)勝			(三十八)勝	屏商校區A
	1100-1200	(四十二)		(三十九)勝			(四十)勝	屏商校區B
	1600-1700	(四十三)		(四十一)敗			(四十二)敗	屏商校區A
	1600-1700	(四十四)		(四十一)勝			(四十二)勝	屏商校區B

2023阿猴全國學童盃足球錦標賽 學校男子四年級組

屏東縣北葉國小 (十六) 台北市明道國小

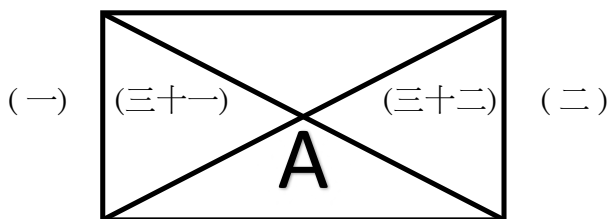

高雄市右昌國小 (十七) 桃園市會稽國小

台北市幸安國小 (十八) 臺北市大安國小

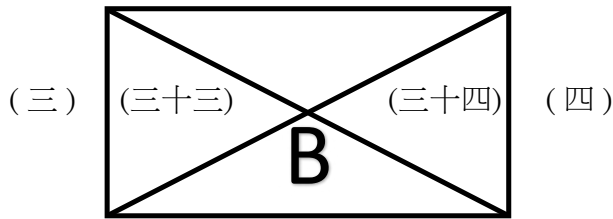

新北市莒光國小 (十九) 臺中市協和國小

新北市蘆洲國小 (二十) 桃園市同安國小

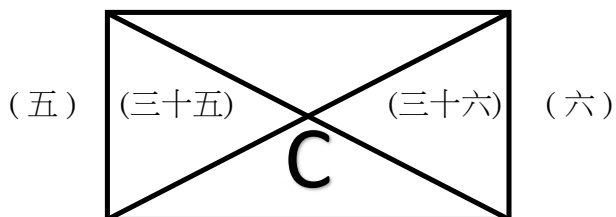

桃園市文華國小 (二十一) 臺中市賴厝國小

臺中市惠文國小 (二十二) 南投縣鳳凰國小

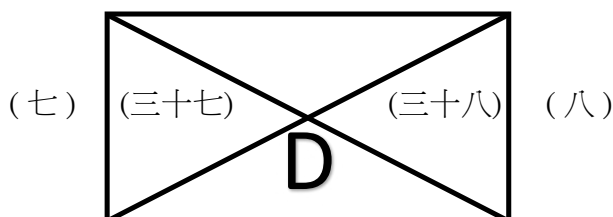

新竹縣興隆國小 (二十三) 屏東縣建興國小

新北市自強國小 (二十四) 臺中市清水國小

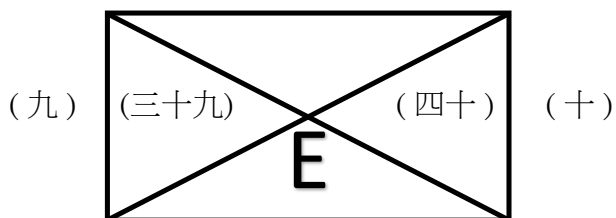

臺中市國安國小 (二十五) 彰化縣永靖國小

新北市忠義國小

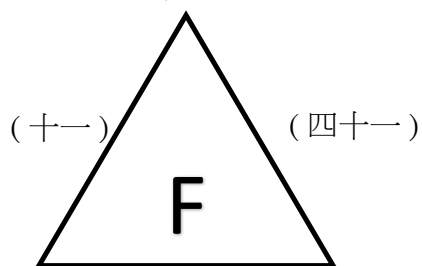

臺中市西屯國小 (二十六) 臺中市南屯國小

屏東縣仁愛國小

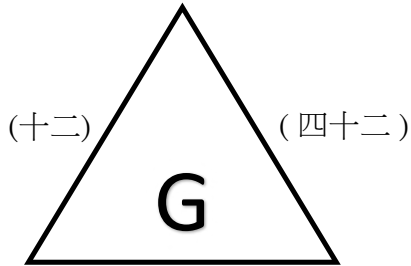

臺北市士東國小 (二十七) 高雄市福山國小

花蓮縣中原國小

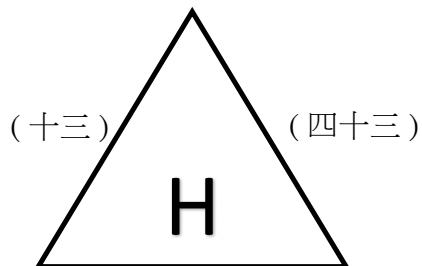

臺北市天母國小 (二十八) 花蓮縣崇德國小

2023阿猴全國學童盃足球錦標賽 學校男子四年級組

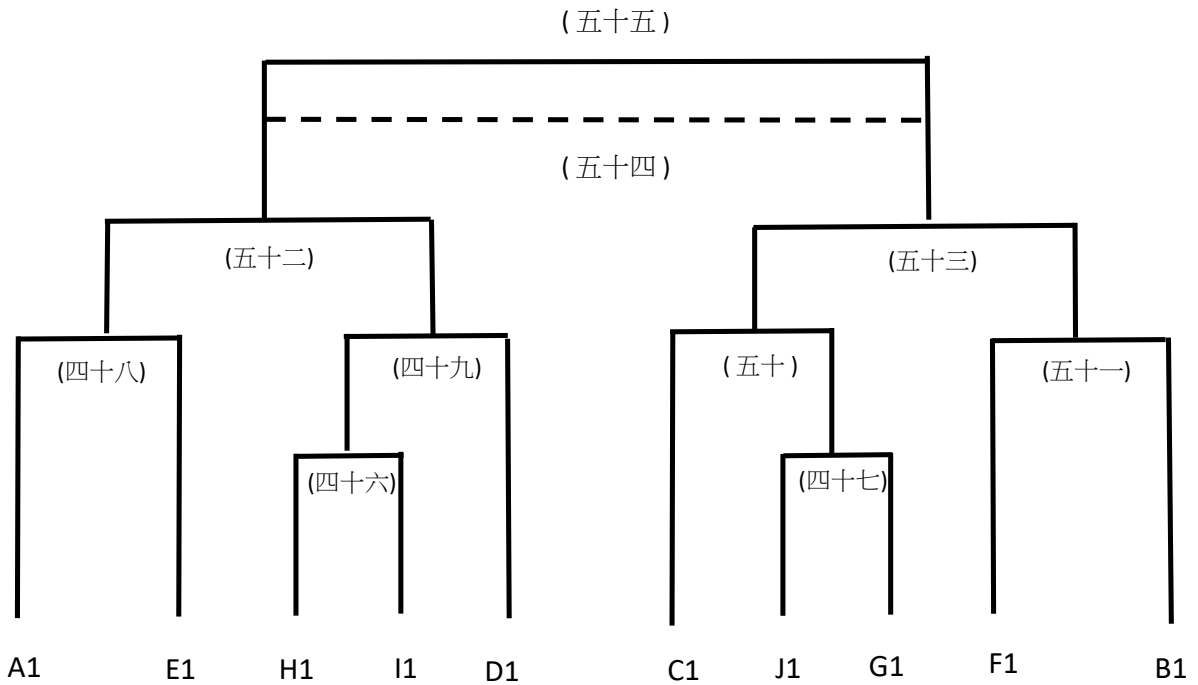
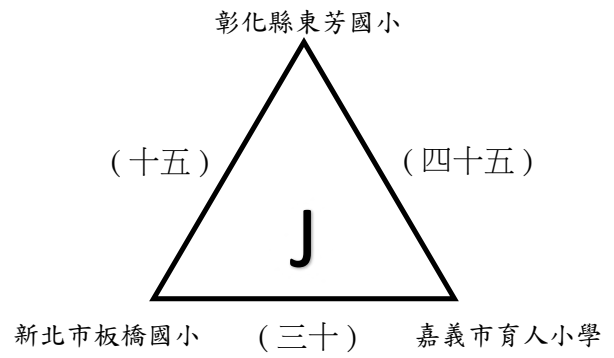
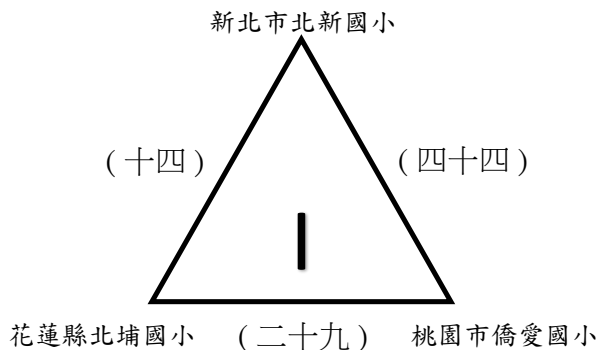

2023阿猴全國學童盃足球錦標賽 學校男子四年級組

日期	時間	場次	數字籤	隊名	成績	數字籤	隊名	場地
11月13日 (一)	0800-0900	(一)	1	屏東縣北葉國小		2	高雄市右昌國小	屏商校區A
	0800-0900	(二)	3	桃園市會稽國小		4	台北市明道國小	屏商校區B
	0800-0900	(三)	5	台北市幸安國小		6	新北市莒光國小	屏師校區A
	0800-0900	(四)	7	臺中市協和國小		8	臺北市大安國小	屏師校區B
	0900-1000	(五)	9	新北市蘆洲國小		10	桃園市文華國小	屏商校區A
	0900-1000	(六)	11	臺中市賴厝國小		12	桃園市同安國小	屏商校區B
	0900-1000	(七)	13	臺中市惠文國小		14	新竹縣興隆國小	屏師校區A
	0900-1000	(八)	15	屏東縣建興國小		16	南投縣鳳凰國小	屏師校區B
	1000-1100	(九)	17	新北市自強國小		18	臺中市國安國小	屏商校區A
	1000-1100	(十)	19	彰化縣永靖國小		20	臺中市清水國小	屏商校區B
	1000-1100	(十一)	21	新北市忠義國小		22	臺中市西屯國小	屏師校區A
	1000-1100	(十二)	24	屏東縣仁愛國小		25	臺北市士東國小	屏師校區B
	1100-1200	(十三)	27	花蓮縣中原國小		28	臺北市天母國小	屏商校區A
	1100-1200	(十四)	30	新北市北新國小		31	花蓮縣北埔國小	屏商校區B
	1100-1200	(十五)	33	彰化縣東芳國小		34	新北市板橋國小	屏師校區A
11月14日 (二)	0800-0900	(十六)	4	台北市明道國小		1	屏東縣北葉國小	屏商校區A
	0800-0900	(十七)	2	高雄市右昌國小		3	桃園市會稽國小	屏商校區B
	0800-0900	(十八)	8	臺北市大安國小		5	台北市幸安國小	屏師校區A
	0800-0900	(十九)	6	新北市莒光國小		7	臺中市協和國小	屏師校區B
	0900-1000	(二十)	12	桃園市同安國小		9	新北市蘆洲國小	屏商校區A
	0900-1000	(二十一)	10	桃園市文華國小		11	臺中市賴厝國小	屏商校區B
	0900-1000	(二十二)	16	南投縣鳳凰國小		13	臺中市惠文國小	屏師校區A
	0900-1000	(二十三)	14	新竹縣興隆國小		15	屏東縣建興國小	屏師校區B
	1000-1100	(二十四)	20	臺中市清水國小		17	新北市自強國小	屏商校區A
	1000-1100	(二十五)	18	臺中市國安國小		19	彰化縣永靖國小	屏商校區B

2023阿猴全國學童盃足球錦標賽 學校男子四年級組

日期	時間	場次	數字籤	隊名	成績	數字籤	隊名	場地
11月14日 (二)	1000-1100	(二十六)	22	臺中市西屯國小		23	臺中市南屯國小	屏師校區A
	1000-1100	(二十七)	25	臺北市士東國小		26	高雄市福山國小	屏師校區B
	1100-1200	(二十八)	28	臺北市天母國小		29	花蓮縣崇德國小	屏商校區A
	1100-1200	(二十九)	31	花蓮縣北埔國小		32	桃園市僑愛國小	屏商校區B
	1100-1200	(三十)	34	新北市板橋國小		35	嘉義市育人國小	屏師校區A
11月15日 (三)	0800-0900	(三十一)	1	屏東縣北葉國小		3	桃園市會稽國小	屏商校區A
	0800-0900	(三十二)	4	台北市明道國小		2	高雄市右昌國小	屏商校區B
	0800-0900	(三十三)	5	台北市幸安國小		7	臺中市協和國小	屏師校區A
	0800-0900	(三十四)	8	臺北市大安國小		6	新北市莒光國小	屏師校區B
	0900-1000	(三十五)	9	新北市蘆洲國小		11	臺中市賴厝國小	屏商校區A
	0900-1000	(三十六)	12	桃園市同安國小		10	桃園市文華國小	屏商校區B
	0900-1000	(三十七)	13	臺中市惠文國小		15	屏東縣建興國小	屏師校區A
	0900-1000	(三十八)	16	南投縣鳳凰國小		14	新竹縣興隆國小	屏師校區B
	1000-1100	(三十九)	17	新北市自強國小		19	彰化縣永靖國小	屏商校區A
	1000-1100	(四十)	20	臺中市清水國小		18	臺中市國安國小	屏商校區B
	1000-1100	(四十一)	23	臺中市南屯國小		21	新北市忠義國小	屏師校區A
	1000-1100	(四十二)	26	高雄市福山國小		24	屏東縣仁愛國小	屏師校區B
	1100-1200	(四十三)	29	花蓮縣崇德國小		27	花蓮縣中原國小	屏商校區A
	1100-1200	(四十四)	32	桃園市僑愛國小		30	新北市北新國小	屏商校區B
	1100-1200	(四十五)	35	嘉義市育人國小		33	彰化縣東芳國小	屏師校區A



2023阿猴全國學童盃足球錦標賽 學校男子四年級組

日期	時間	場次	數字籤	隊名	成績	數字籤	隊名	場地
11月16日 (四)	0800-0900	(四十六)		H1			I1	屏商校區A
	0800-0900	(四十七)		J1			G1	屏商校區B
	1300-1400	(四十八)		A1			E1	屏商校區A
	1300-1400	(四十九)		(四十六)勝			D1	屏商校區B
	1300-1400	(五十)		C1			(四十七)勝	屏師校區A
	1300-1400	(五十一)		F1			B1	屏師校區B
11月17日 (五)	1000-1100	(五十二)		(四十八)勝			(四十九)勝	屏商校區A
	1000-1100	(五十三)		(五十)勝			(五十一)勝	屏商校區B
	1500-1600	(五十四)		(五十二)敗			(五十三)敗	屏商校區A
	1500-1600	(五十五)		(五十二)勝			(五十三)勝	屏商校區B

2023阿猴全國學童盃足球錦標賽 學校女子六年級組

彰化縣永靖國小

新北市自強國小

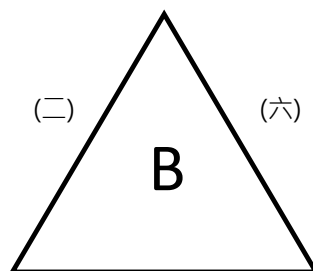
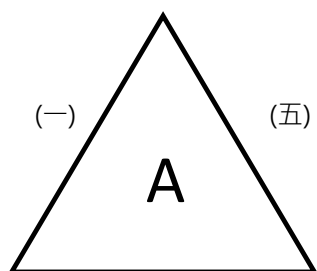

南投縣雙龍國小 (三) 高雄市後勁國小 南投縣水里國小 (四) 新竹縣興隆國小

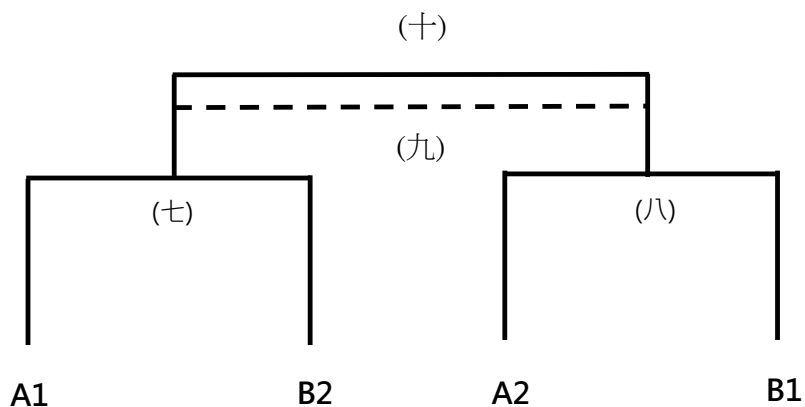

2023阿猴全國學童盃足球錦標賽 學校女子六年級組

日期	時間	場次	數字籤	隊名	成績	數字籤	隊名	場地
11月15日 (三)	1900-2000	(一)	1	彰化縣永靖國小		2	南投縣雙龍國小	屏商校區A
	1900-2000	(二)	4	新北市自強國小		5	南投縣水里國小	屏商校區B
11月16日 (四)	1100-1200	(三)	2	南投縣雙龍國小		3	高雄市後勁國小	屏商校區A
	1100-1200	(四)	5	南投縣水里國小		6	新竹縣興隆國小	屏商校區B
	1600-1700	(五)	3	高雄市後勁國小		1	彰化縣永靖國小	屏商校區A
	1600-1700	(六)	6	新竹縣興隆國小		4	新北市自強國小	屏商校區B
11月17日 (五)	1200-1300	(七)		A1			B2	屏商校區A
	1200-1300	(八)		A2			B1	屏商校區B
	1700-1800	(九)		(七)敗			(八)敗	屏商校區A
	1700-1800	(十)		(七)勝			(八)勝	屏商校區B

2023阿猴全國學童盃足球錦標賽  
學校女子五年級組

彰化縣大興國小

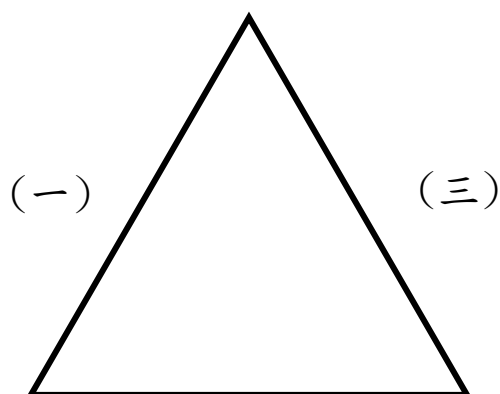

南投縣水里國小

(二)

臺中市黎明國小

2023阿猴全國學童盃足球錦標賽						
學校女子五年級組						
日期	時間	場次	隊名	成績	隊名	場地
11月16日 (四)	09:00-10:00	(一)	彰化縣大興國小	:	南投縣水里國小	屏師校區B
	16:00-17:00	(二)	南投縣水里國小	:	臺中市黎明國小	屏師校區A
11月17日 (五)	14:00-15:00	(三)	臺中市黎明國小	:	彰化縣大興國小	屏商校區B

2023阿猴全國學童盃足球錦標賽 學校女子四年級組

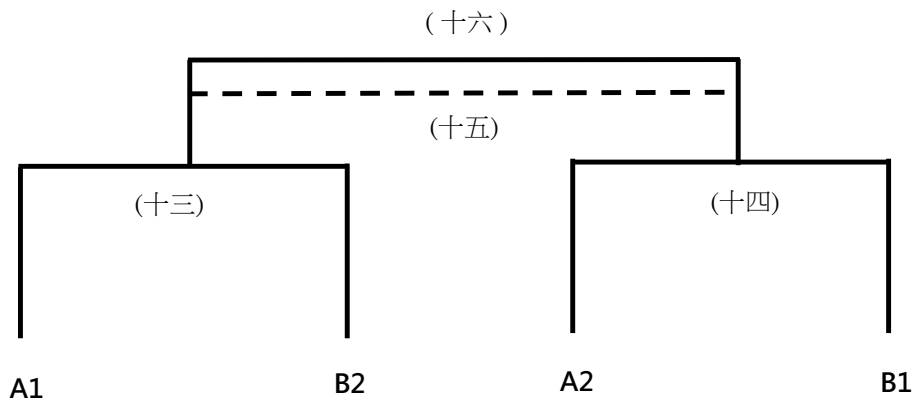
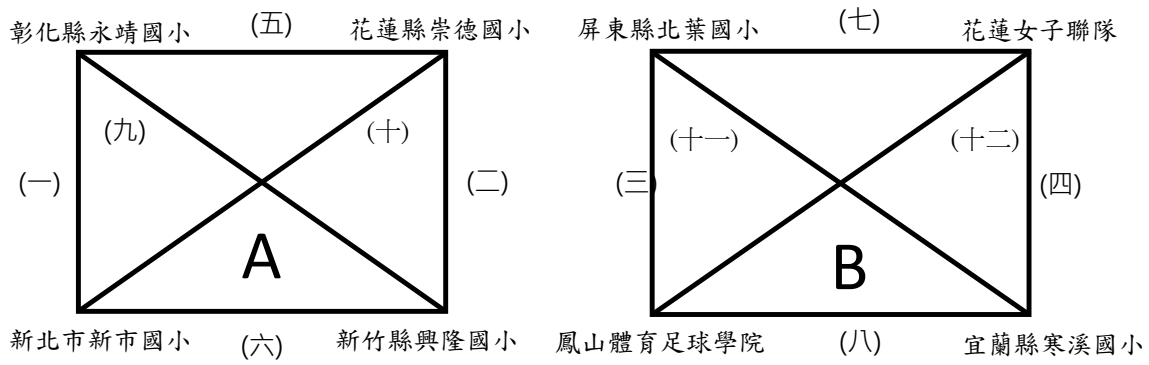

2023阿猴全國學童盃足球錦標賽 學校女子四年級組

日期	時間	場次	數字籤	隊名	成績	數字籤	隊名	場地
11月16日 (四)	1000-1100	(一)	1	彰化縣永靖國小		2	新北市新市國小	屏商校區A
	1000-1100	(二)	3	新竹縣興隆國小		4	花蓮縣崇德國小	屏商校區B
	1000-1100	(三)	5	屏東縣北葉國小		6	鳳山體育足球學院	屏師校區A
	1000-1100	(四)	7	宜蘭縣寒溪國小		8	花蓮女子聯隊	屏師校區B
	1500-1600	(五)	4	花蓮縣崇德國小		1	彰化縣永靖國小	屏商校區A
	1500-1600	(六)	2	新北市新市國小		3	新竹縣興隆國小	屏商校區B
	1500-1600	(七)	8	花蓮女子聯隊		5	屏東縣北葉國小	屏師校區A
	1500-1600	(八)	6	鳳山體育足球學院		7	宜蘭縣寒溪國小	屏師校區B
11月17日 (五)	0800-0900	(九)	1	彰化縣永靖國小		3	新竹縣興隆國小	屏商校區A
	0800-0900	(十)	4	花蓮縣崇德國小		2	新北市新市國小	屏商校區B
	0900-1000	(十一)	5	屏東縣北葉國小		7	宜蘭縣寒溪國小	屏商校區A
	0900-1000	(十二)	8	花蓮女子聯隊		6	鳳山體育足球學院	屏商校區B
11月19日 (日)	0800-0900	(十三)		A1			B2	屏商校區A
	0800-0900	(十四)		A2			B1	屏商校區B
	1300-1400	(十五)		(十三)敗			(十四)敗	屏商校區A
	1300-1400	(十六)		(十三)勝			(十四)勝	屏商校區B

2023阿猴全國學童盃足球錦標賽 公開男子六年級組

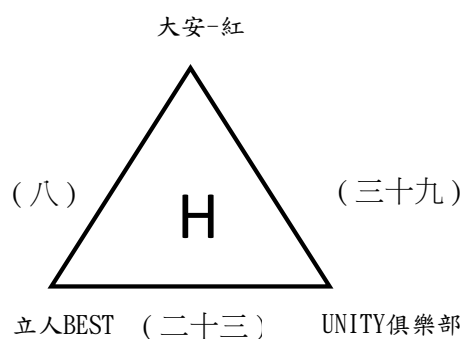
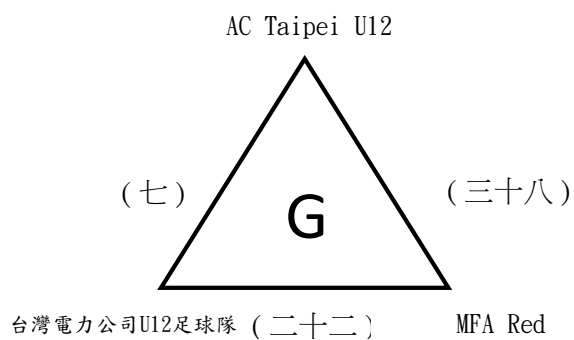
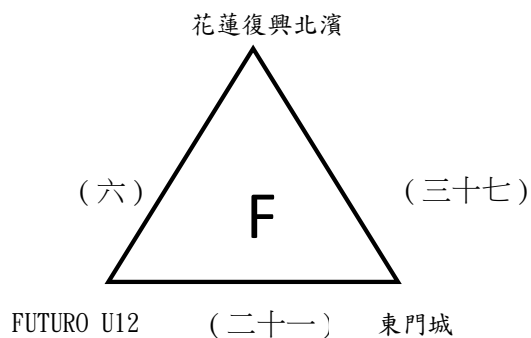
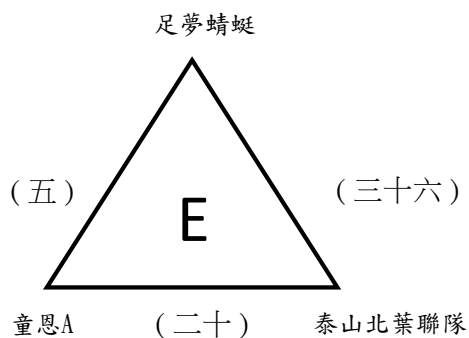
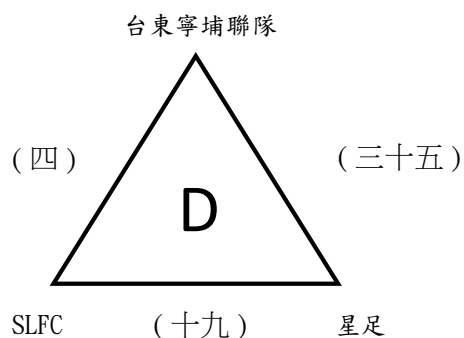
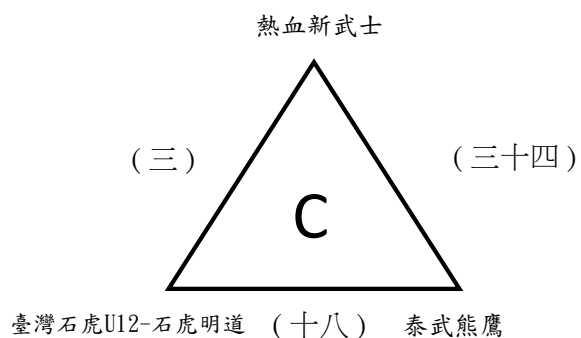
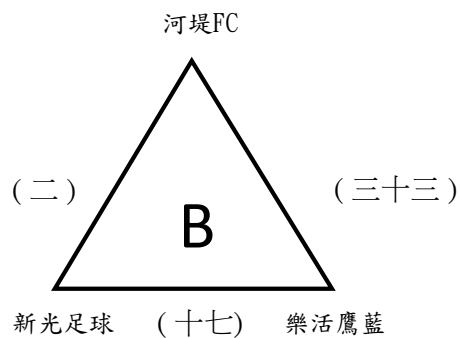
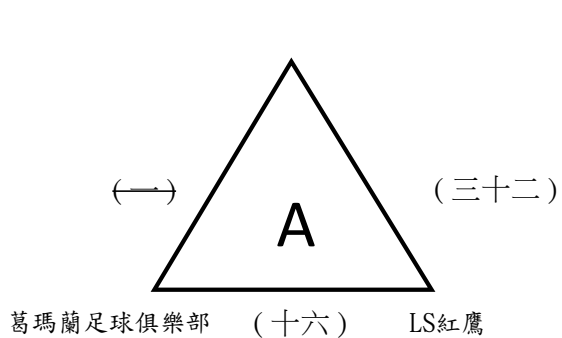

2023阿猴全國學童盃足球錦標賽 公開男子六年級組

Torero

(九) **I** (四十)

ESPERZO F.C (二十四) Vikings - PlayOne

Taipei Play One

(十) **J** (四十一)

金門FC (二十五) 足校十興少年

美育虎

(十一) **K** (四十二)

足夢東海U12 (二十六) PLC FA

台中永安

(十二) **L** (四十三)

銘傳FC U12 (二十七) PWFC

高大國光

(十三) **M** (四十四)

樂活鷹紅 (二十八) 五福FC

Faith U12

(十四) **N** (四十五)

EC DESAFIO TAIPEI U12 (二十九) MFA White

南島足夢

(十五) **O** (四十六)

武士岸飛鼠 (三十) 小惡魔足球俱樂部

(三十一)

**P**

iSOCCER 競技 U12 (四十七) SFI



2023阿猴全國學童盃足球錦標賽 公開男子六年級組

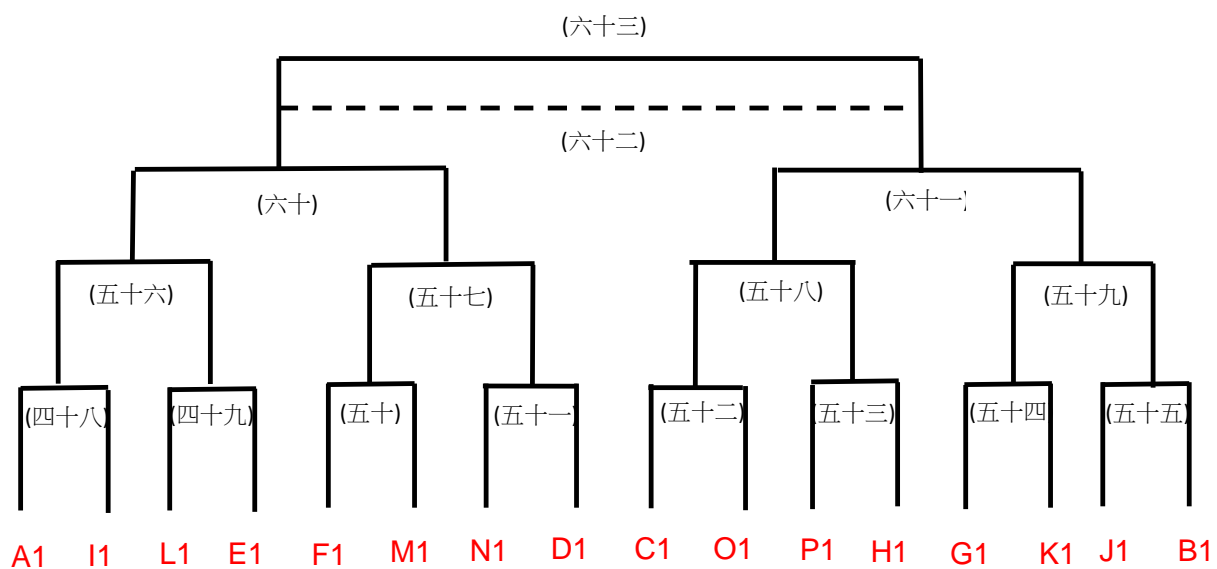

2023阿猴全國學童盃足球錦標賽 公開男子六年級組

日期	時間	場次	數字籤	隊名	成績	數字籤	隊名	場地
11月11日 (六)	1000-1100	(一)						
	1000-1100	(二)	4	河堤FC		5	新光足球	屏中A
	1000-1100	(三)	7	熱血新武士		8	臺灣石虎U12- 石虎明道	屏中B
	1100-1200	(四)	10	台東寧埔聯隊		11	SLFC	屏商校區A
	1100-1200	(五)	13	足夢蜻蜓		14	童恩A	屏商校區B
	1100-1200	(六)	16	花蓮復興北濱		17	FUTURO U12	屏師校區A
	1100-1200	(七)	19	AC Taipei U12		20	台灣電力公司 U12足球隊	屏師校區B
	1100-1200	(八)	22	大安-紅		23	立人BEST	屏中A
	1100-1200	(九)	25	Torero		26	ESPERZO F.C	屏中B
	1200-1300	(十)	28	Taipei Play One		29	金門FC	屏商校區A
	1200-1300	(十一)	31	美育虎		32	足夢東海U12	屏商校區B
	1200-1300	(十二)	34	台中永安		35	銘傳FC U12	屏師校區A
	1200-1300	(十三)	37	高大國光		38	樂活鷹紅	屏師校區B
	1200-1300	(十四)	40	Faith U12		41	EC DESAFIO TAIPEI U12	屏中A
	1200-1300	(十五)	43	南島足夢		44	武士岸飛鼠	屏中B
11月12日 (日)	0800-0900	(十六)	2	葛瑪蘭足球俱樂部		3	LS紅鷹	屏商校區A
	0800-0900	(十七)	5	新光足球		6	樂活鷹藍	屏商校區B
	0800-0900	(十八)	8	臺灣石虎U12- 石虎明道		9	泰武熊鷹	屏師校區A
	0800-0900	(十九)	11	SLFC		12	星足	屏師校區B
	0800-0900	(二十)	14	童恩A		15	泰山北葉聯隊	屏中A
	0800-0900	(二十一)	17	FUTURO U12		18	東門城	屏中B
	0900-1000	(二十二)	20	台灣電力公司 U12足球隊		21	MFA Red	屏商校區A
	0900-1000	(二十三)	23	立人BEST		24	UNITY俱樂部	屏商校區B
	0900-1000	(二十四)	26	ESPERZO F.C		27	Vikings - PlayOne	屏師校區A
	0900-1000	(二十五)	29	金門FC		30	足校十興少年	屏師校區B
	0900-1000	(二十六)	32	足夢東海U12		33	PLC FA	屏中A
	0900-1000	(二十七)	35	銘傳FC U12		36	PWFC	屏中B

2023阿猴全國學童盃足球錦標賽 公開男子六年級組

日期	時間	場次	數字籤	隊名	成績	數字籤	隊名	場地
11月12日 (日)	1000-1100	(二十八)	38	樂活鷹紅		39	五福FC	屏商校區A
	1000-1100	(二十九)	41	EC DESAFIO TAIPEI U12		42	MFA White	屏商校區B
	1000-1100	(三十)	44	武士岸飛鼠		45	小惡魔足球俱樂部	屏師校區A
	1000-1100	(三十一)	46	iSOCCER 競技 U12		47	SFI	屏師校區B
11月12日 (日)	1500-1600	(三十二)	3	LS紅鷹		2	葛瑪蘭足球俱樂部	屏商校區A
	1500-1600	(三十三)	6	樂活鷹藍		4	河堤FC	屏商校區B
	1500-1600	(三十四)	9	泰武熊鷹		7	熱血新武士	屏師校區A
	1500-1600	(三十五)	12	星足		10	台東寧埔聯隊	屏師校區B
	1500-1600	(三十六)	15	泰山北葉聯隊		13	足夢蜻蜓	屏中A
	1500-1600	(三十七)	18	東門城		16	花蓮復興北濱	屏中B
	1600-1700	(三十八)	21	MFA Red		19	AC Taipei U12	屏師校區A
	1600-1700	(三十九)	24	UNITY俱樂部		22	大安-紅	屏師校區B
	1600-1700	(四十)	27	Vikings - PlayOne		25	Torero	屏中A
	1600-1700	(四十一)	30	足校十興少年		28	Taipei Play One	屏中B
	1700-1800	(四十二)	33	PLC FA		31	美育虎	屏商校區A
	1700-1800	(四十三)	36	PWFC		34	台中永安	屏商校區B
	1800-1900	(四十四)	39	五福FC		37	高大國光	屏商校區A
	1800-1900	(四十五)	42	MFA White		40	Faith U12	屏商校區B
1900-2000	(四十六)	45	小惡魔足球俱樂部		43	南島足夢	屏商校區A	
1900-2000	(四十七)	47	SFI		46	iSOCCER 競技 U12	屏商校區B	
11月18日 (六)	1100-1200	(四十八)		A1			I1	屏師校區B
	1100-1200	(四十九)		L1			E1	屏中A
	1100-1200	(五十)		F1			M1	屏中B
	1200-1300	(五十一)		N1			D1	屏商校區B
	1200-1300	(五十二)		C1			O1	屏師校區A
	1200-1300	(五十三)		P1			H1	屏師校區B
	1200-1300	(五十四)		G1			K1	屏中A
	1200-1300	(五十五)		J1			B1	屏中B

2023阿猴全國學童盃足球錦標賽 公開男子六年級組

日期	時間	場次	數字籤	隊名	成績	數字籤	隊名	場地
11月18日 (六)	1600-1700	(五十六)		(四十八)勝			(四十九)勝	屏商校區A
	1600-1700	(五十七)		(五十)勝			(五十一)勝	屏商校區B
	1600-1700	(五十八)		(五十二)勝			(五十三)勝	屏師校區A
	1600-1700	(五十九)		(五十四)勝			(五十五)勝	屏師校區B
11月19日 (日)	1200-1300	(六十)		(五十六)勝			(五十七)勝	屏商校區A
	1200-1300	(六十一)		(五十八)勝			(五十九)勝	屏商校區B
	1800-1900	(六十二)		(六十)敗			(六十一)敗	屏商校區A
	1800-1900	(六十三)		(六十)勝			(六十一)勝	屏商校區B

2023阿猴全國學童盃足球錦標賽 公開男子五年級組

旅人 (十二) 東門城足球俱樂部

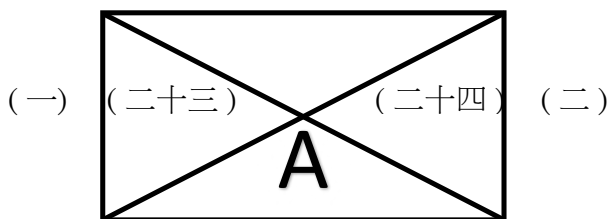

HIKARI光之足球FC (十三) 小雷鳥足愛踢

LS紅鯨 (十四) SLFC

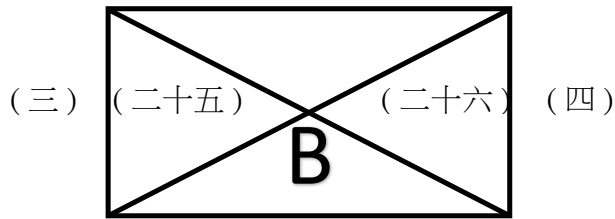

大安-黃 (十五) 銀河射手U11

小不老足球俱樂部 (十六) UNITY俱樂部

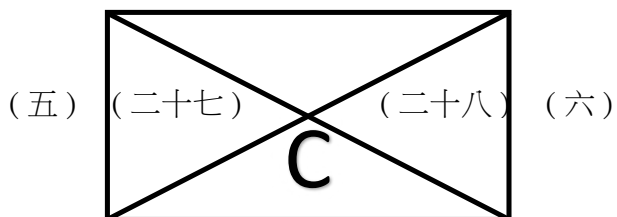

新竹足校無限 (十七) 桃園自強FUEGO U11

童恩B (十八) 足夢東海U11

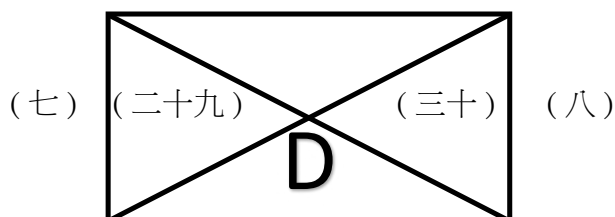

三石訓練 (十九) PWFC

EC DESAFIO TAIPEI U11 (二十) Wings Soccer

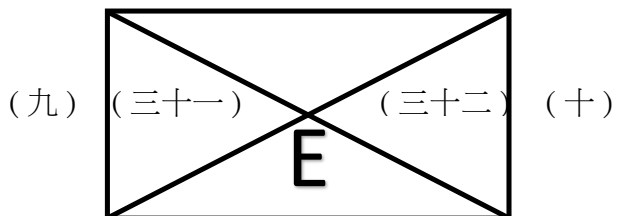

羅東足球俱樂部 (二十一) 樂活象

龍華FC

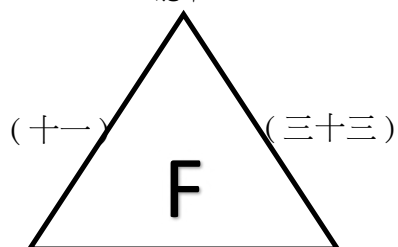

武士岸雲豹 (二十二) 熱血足球U11

2023阿猴全國學童盃足球錦標賽 公開男子五年級組

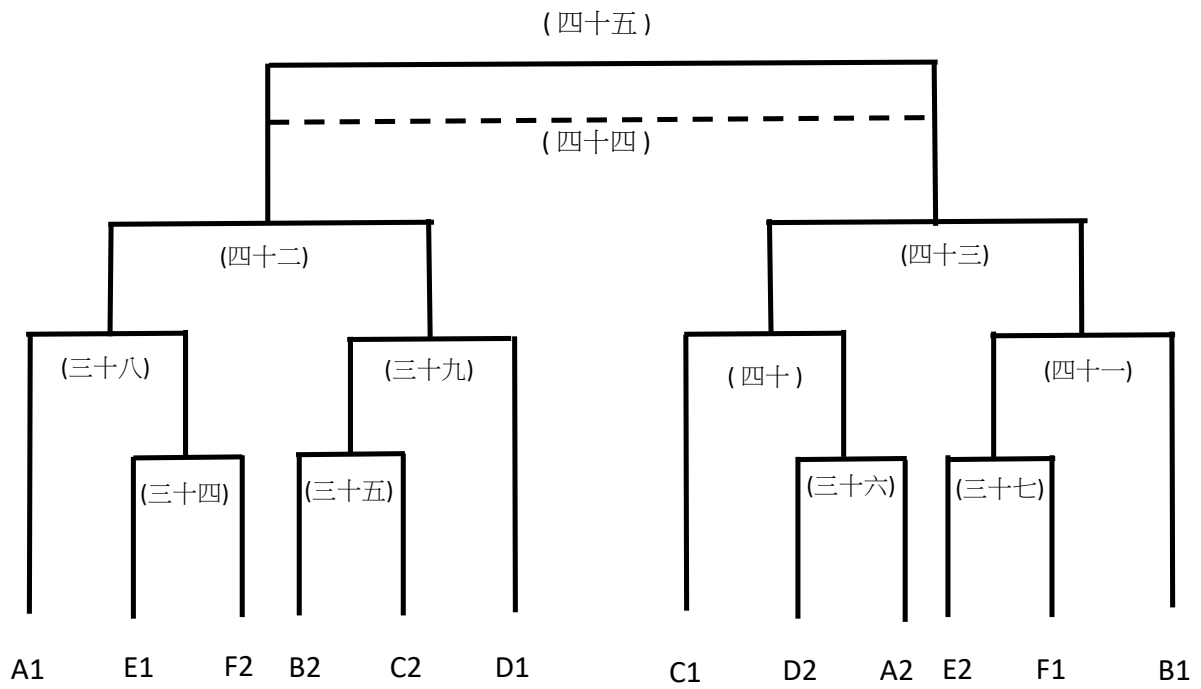

2023阿猴全國學童盃足球錦標賽 公開男子五年級組

日期	時間	場次	數字籤	隊名	成績	數字籤	隊名	場地
11月11日 (六)	1300-1400	(一)	1	旅人		2	HIKARI光之足球FC	屏商校區A
	1300-1400	(二)	3	小雷鳥足愛踢		4	東門城足球俱樂部	屏商校區B
	1300-1400	(三)	5	LS紅鯨		6	大安-黃	屏師校區A
	1300-1400	(四)	7	銀河射手U11		8	SLFC	屏師校區B
	1300-1400	(五)	9	小不老足球俱樂部		10	新竹足校無限	屏中A
	1300-1400	(六)	11	桃園自強FUEGO U11		12	UNITY俱樂部	屏中B
	1400-1500	(七)	13	童恩B		14	三石訓練	屏商校區A
	1400-1500	(八)	15	PWFC		16	足夢東海U11	屏商校區B
	1400-1500	(九)	17	EC DESAFIO TAIPEI U11		18	羅東足球俱樂部	屏師校區A
	1400-1500	(十)	19	樂活象		20	Wings Soccer	屏師校區B
	1400-1500	(十一)	21	龍華FC		22	武士岸雲豹	屏中A
11月12日 (日)	1000-1100	(十二)	4	東門城足球俱樂部		1	旅人	屏中A
	1000-1100	(十三)	2	HIKARI光之足球FC		3	小雷鳥足愛踢	屏中B
	1100-1200	(十四)	8	SLFC		5	LS紅鯨	屏商校區A
	1100-1200	(十五)	6	大安-黃		7	銀河射手U11	屏商校區B
	1100-1200	(十六)	12	UNITY俱樂部		9	小不老足球俱樂部	屏師校區A
	1100-1200	(十七)	10	新竹足校無限		11	桃園自強FUEGO U11	屏師校區B
	1100-1200	(十八)	16	足夢東海U11		13	童恩B	屏中A
	1100-1200	(十九)	14	三石訓練		15	PWFC	屏中B
	1200-1300	(二十)	20	Wings Soccer		17	EC DESAFIO TAIPEI U11	屏商校區A
	1200-1300	(二十一)	18	羅東足球俱樂部		19	樂活象	屏商校區B
	1200-1300	(二十二)	22	武士岸雲豹		23	熱血足球U11	屏師校區A

2023阿猴全國學童盃足球錦標賽 公開男子五年級組

日期	時間	場次	數字籤	隊名	成績	數字籤	隊名	場地
11月18日 (六)	0800-0900	(二十三)	1	旅人		3	小雷鳥足愛踢	屏商校區A
	0800-0900	(二十四)	4	東門城足球俱樂部		2	HIKARI光之足球FC	屏商校區B
	0800-0900	(二十五)	5	LS紅鯨		7	銀河射手U11	屏師校區A
	0800-0900	(二十六)	8	SLFC		6	大安-黃	屏師校區B
	0800-0900	(二十七)	9	小不老足球俱樂部		11	桃園自強FUEGO U11	屏中A
	0800-0900	(二十八)	12	UNITY俱樂部		10	新竹足校無限	屏中B
	0900-1000	(二十九)	13	童恩B		15	PWFC	屏商校區A
	0900-1000	(三十)	16	足夢東海U11		14	三石訓練	屏師校區A
	0900-1000	(三十一)	17	EC DESAFIO TAIPEI U11		19	樂活象	屏師校區B
	0900-1000	(三十二)	20	Wings Soccer		18	羅東足球俱樂部	屏中A
	0900-1000	(三十三)	23	熱血足球U11		21	龍華FC	屏中B
11月18日 (六)	1300-1400	(三十四)		E1			F2	屏師校區A
	1300-1400	(三十五)		B2			C2	屏師校區B
	1300-1400	(三十六)		D2			A2	屏中A
	1300-1400	(三十七)		E2			F1	屏中B
	1800-1900	(三十八)		A1			(三十四)勝	屏商校區A
	1800-1900	(三十九)		(三十五)勝			D1	屏商校區B
	1900-2000	(四十)		C1			(三十六)勝	屏商校區A
	1900-2000	(四十一)		(三十七)勝			B1	屏商校區B
11月19日 (日)	1000-1100	(四十二)	26	(三十八)勝		24	(三十九)勝	屏商校區A
	1000-1100	(四十三)	29	(四十)勝		27	(四十一)勝	屏商校區B
	1600-1700	(四十四)	32	(四十二)敗		30	(四十三)敗	屏商校區A
	1600-1700	(四十五)	35	(四十二)勝		33	(四十三)勝	屏商校區B



2023阿猴全國學童盃足球錦標賽 公開男子四年級組

GOAT勁男孩

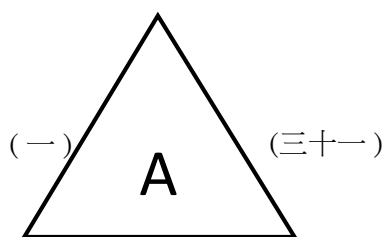

小不老足球俱樂部 (十六) 高大國光

銀河射手U10

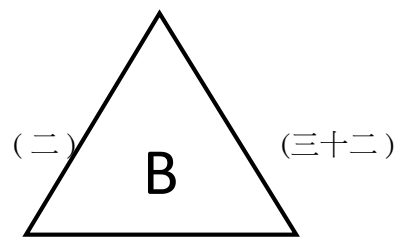

立人BEST (十七) 桃園自強FUEGO U10

林家聖足球學院SCI

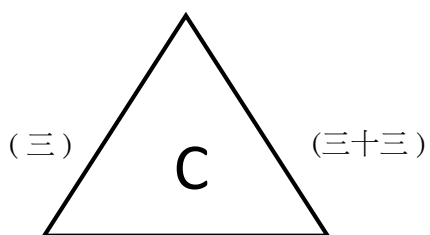

iSOCCER 競技 U10 (十八) 旅人

足夢東海U10

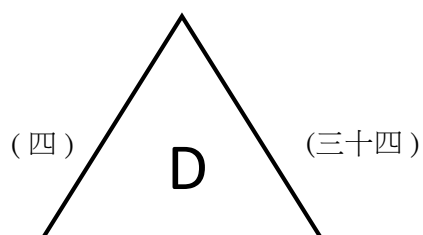

SLFC (十九) FUTURO U10

F.C. PABLO

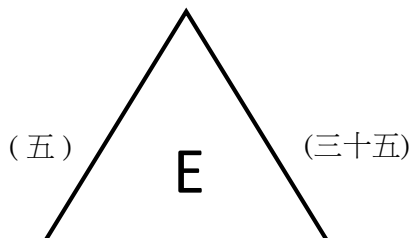

德魯固 FC (二十) 宜蘭縣足球協會-凱旋FC

台南DMC FC

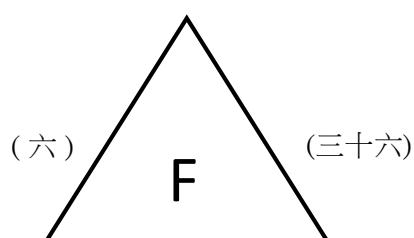

小不老FC (二十一) 小惡魔足球俱樂部

武士岸超夢

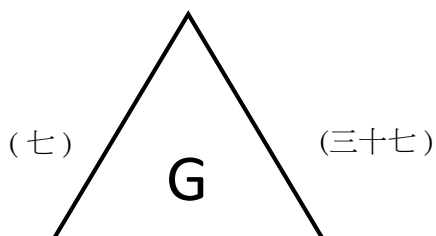

飛鷹FC (二十二) PWFC Blue

樂活鯨

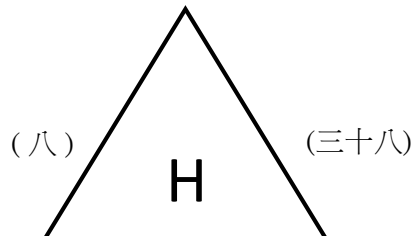

足球種子 Faith-U10 (二十三) 台中永安

2023阿猴全國學童盃足球錦標賽 公開男子四年級組

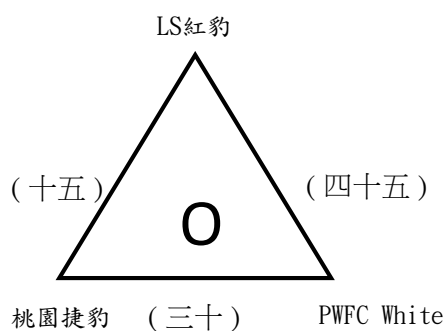
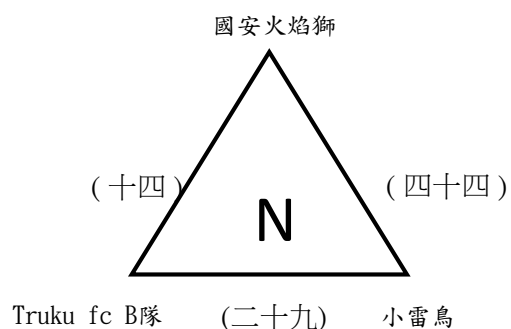
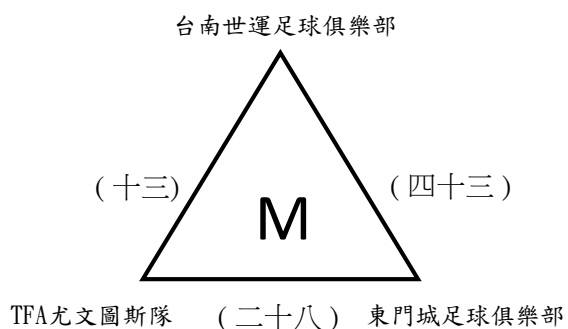
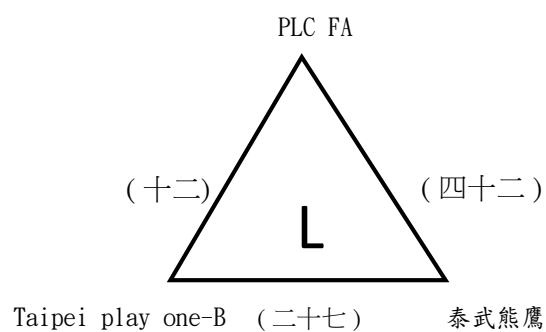
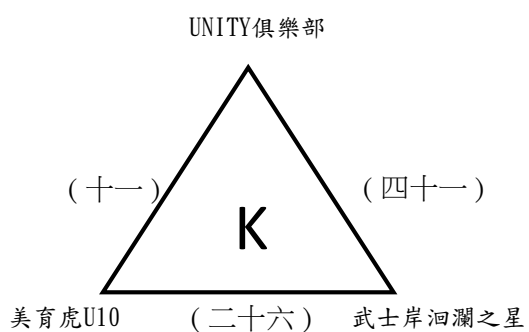
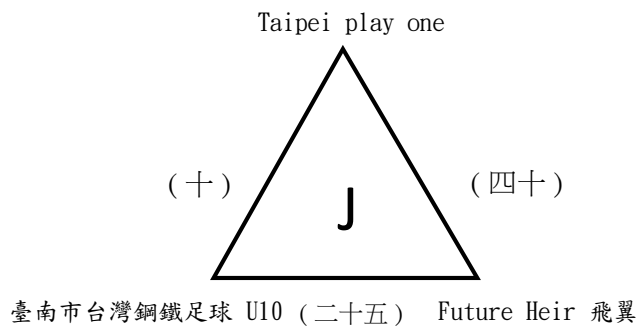
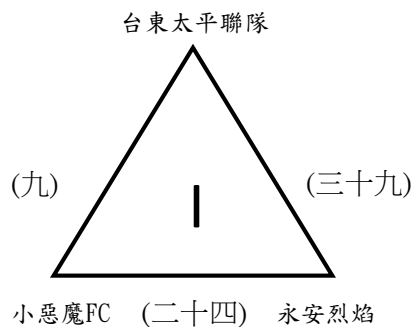

2023阿猴全國學童盃足球錦標賽 公開男子四年級組

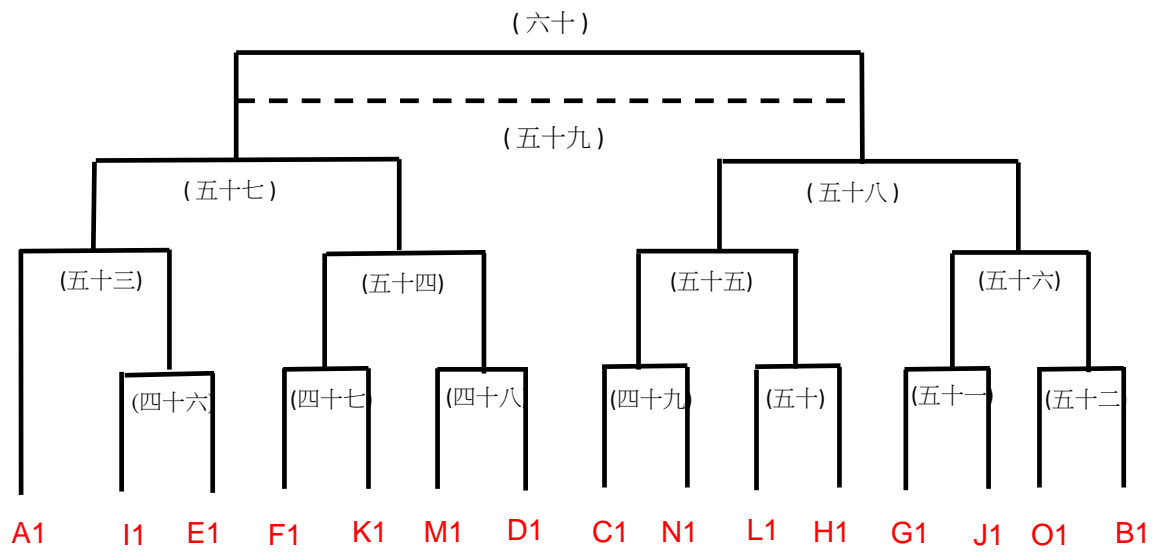

2023阿猴全國學童盃足球錦標賽 公開男子四年級組

日期	時間	場次	數字籤	隊名	成績	數字籤	隊名	場地
11月11日 (六)	0800-0900	(一)	1	GOAT勁男孩		2	小不老足球俱樂部	屏商校區A
	0800-0900	(二)	4	銀河射手U10		5	立人BEST	屏商校區B
	0800-0900	(三)	7	林家聖足球學院SCI		8	iSOCCER 競技 U10	屏師校區A
	0800-0900	(四)	10	足夢東海U10		11	SLFC	屏師校區B
	0800-0900	(五)	13	F. C. PABLO		14	德魯固 FC	屏中A
	0800-0900	(六)	16	台南DMC FC		17	小不老FC	屏中B
	0900-1000	(七)	19	武士岸超夢		20	飛鷹FC	屏商校區A
	0900-1000	(八)	22	樂活鯨		23	足球種子 Faith-U10	屏商校區B
	0900-1000	(九)	25	台東太平聯隊		26	小惡魔FC	屏師校區A
	0900-1000	(十)	28	Taipei play one		29	臺南市台灣鋼鐵足球U10	屏師校區B
	0900-1000	(十一)	31	UNITY俱樂部		32	美育虎U10	屏中A
	0900-1000	(十二)	34	PLC FA		35	Taipei play one-B	屏中B
	1000-1100	(十三)	37	台南世運足球俱樂部		38	TFA尤文圖斯隊	屏商校區A
	1000-1100	(十四)	40	國安火焰獅		41	Truku fc B隊	屏商校區B
	1000-1100	(十五)	43	LS紅豹		44	桃園捷豹	屏師校區A
11月11日 (六)	1400-1500	(十六)	2	小不老足球俱樂部		3	高大國光	屏中B
	1500-1600	(十七)	5	立人BEST		6	桃園自強FUEGO U10	屏商校區A
	1500-1600	(十八)	8	iSOCCER 競技 U10		9	旅人	屏商校區B
	1500-1600	(十九)	11	SLFC		12	FUTURO U10	屏師校區A
	1500-1600	(二十)	14	德魯固 FC		15	宜蘭縣足球協會-凱旋FC	屏師校區B
	1500-1600	(二十一)	17	小不老FC		18	小惡魔足球俱樂部	屏中A
	1500-1600	(二十二)	20	飛鷹FC		21	PWFC Blue	屏中B
	1600-1700	(二十三)	23	足球種子 Faith-U10		24	台中永安	屏商校區A
	1600-1700	(二十四)	26	小惡魔FC		27	永安烈焰	屏商校區B
	1600-1700	(二十五)	29	臺南市台灣鋼鐵足球U10		30	Future Heir 飛翼	屏師校區A
	1600-1700	(二十六)	32	美育虎U10		33	武士岸洄瀾之星	屏師校區B
	1600-1700	(二十七)	35	Taipei play one-B		36	泰武熊鷹	屏中A
	1600-1700	(二十八)	38	TFA尤文圖斯隊		39	東門城足球俱樂部	屏中B
	1700-1800	(二十九)	41	Truku fc B隊		42	小雷鳥	屏商校區A
	1700-1800	(三十)	44	桃園捷豹		45	PWFC White	屏商校區B

2023阿猴全國學童盃足球錦標賽 公開男子四年級組

日期	時間	場次	數字籤	隊名	成績	數字籤	隊名	場地
11月12日 (日)	1200-1300	(三十一)	3	高大國光		1	GOAT勁男孩	屏師校區B
	1200-1300	(三十二)	6	桃園自強FUEGO U10		4	銀河射手U10	屏中A
	1200-1300	(三十三)	9	旅人		7	林家聖足球學院SCI	屏中B
	1300-1400	(三十四)	12	FUTURO U10		10	足夢東海U10	屏商校區A
	1300-1400	(三十五)	15	宜蘭縣足球協會- 凱旋FC		13	F. C. PABLO	屏商校區B
	1300-1400	(三十六)	18	小惡魔足球俱樂部		16	台南DMC FC	屏師校區A
	1300-1400	(三十七)	21	PWFC Blue		19	武士岸超夢	屏師校區B
	1300-1400	(三十八)	24	台中永安		22	樂活鯨	屏中A
	1300-1400	(三十九)	27	永安烈焰		25	台東太平聯隊	屏中B
	1400-1500	(四十)	30	Future Heir 飛翼		28	Taipei play one	屏商校區A
	1400-1500	(四十一)	33	武士岸洄瀾之星		31	UNITY俱樂部	屏商校區B
	1400-1500	(四十二)	36	泰武熊鷹		34	PLC FA	屏師校區A
	1400-1500	(四十三)	39	東門城足球俱樂部		37	台南世運足球俱樂部	屏師校區B
	1400-1500	(四十四)	42	小雷鳥		40	國安火焰獅	屏中A
	1400-1500	(四十五)	45	PWFC White		43	LS紅豹	屏中B
	11月18日 (六)	1000-1100	(四十六)		I1			E1
1000-1100		(四十七)		F1			K1	屏師校區B
1000-1100		(四十八)		M1			D1	屏中A
1000-1100		(四十九)		C1			N1	屏中B
1100-1200		(五十)		L1			H1	屏商校區A
1100-1200		(五十一)		G1			J1	屏商校區B
1100-1200		(五十二)		O1			B1	屏師校區A
1500-1600		(五十三)		A1			(四十六)勝	屏商校區A
1500-1600		(五十四)		(四十七)勝			(四十八)勝	屏商校區B
1500-1600		(五十五)		(四十九)勝			(五十)勝	屏師校區A
11月19日 (日)	0900-1000	(五十七)		(五十三)勝			(五十四)勝	屏商校區A
	0900-1000	(五十八)		(五十五)勝			(五十六)勝	屏商校區B
	1500-1600	(五十九)		(五十七)敗			(五十八)敗	屏商校區A
	1500-1600	(六十)		(五十七)勝			(五十八)勝	屏商校區B

2023阿猴全國學童盃足球錦標賽 公開女子六年級組

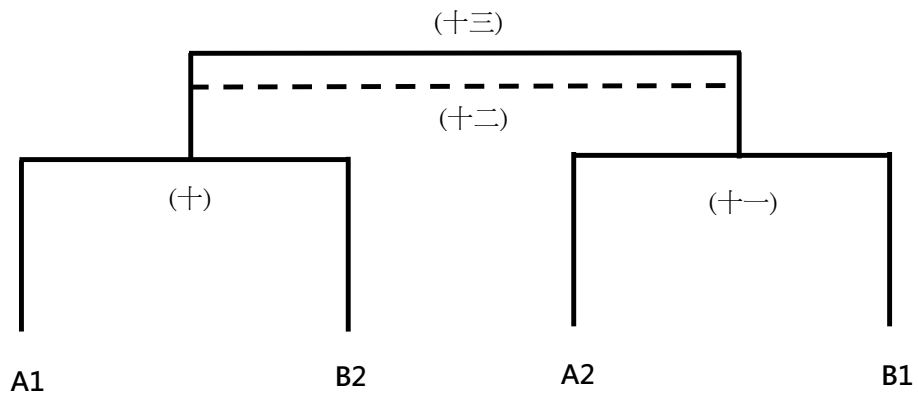
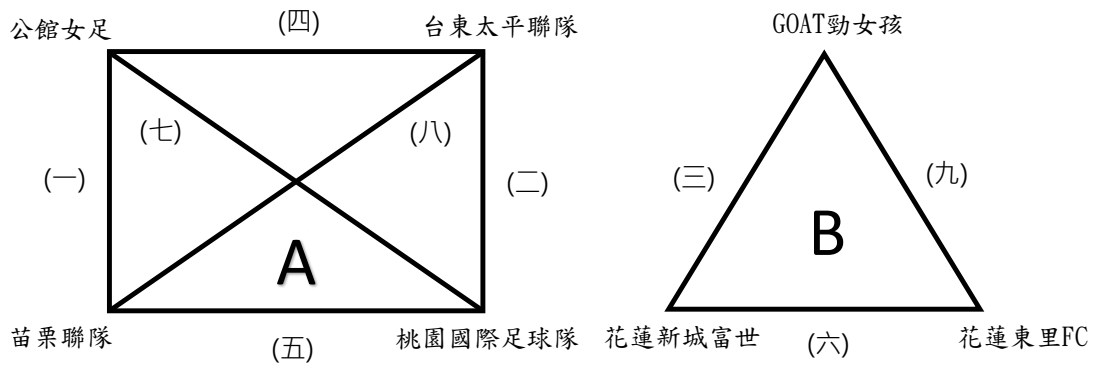

2023阿猴全國學童盃足球錦標賽 公開女子六年級組

日期	時間	場次	數字籤	隊名	成績	數字籤	隊名	場地
11月11日 (六)	1800-1900	(一)	1	公館女足		2	苗栗聯隊	屏商校區A
	1800-1900	(二)	3	桃園國際足球隊		4	台東太平聯隊	屏商校區B
11月12日 (日)	1600-1700	(四)	4	台東太平聯隊		1	公館女足	屏商校區A
	1600-1700	(五)	2	苗栗聯隊		3	桃園國際足球隊	屏商校區B
11月18日 (六)	0900-1000	(三)	5	GOAT勁女孩		6	花蓮新城富世	屏商校區B
	1000-1100	(七)	1	公館女足		3	桃園國際足球隊	屏商校區A
	1000-1100	(八)	4	台東太平聯隊		2	苗栗聯隊	屏商校區B
	1300-1400	(六)	6	花蓮新城富世		7	花蓮東里FC	屏商校區A
	1700-1800	(九)	7	花蓮東里FC		5	GOAT勁女孩	屏商校區A
11月19日 (日)	1100-1200	(十)		A1			B2	屏商校區A
	1100-1200	(十一)		A2			B1	屏商校區B
	1700-1800	(十二)		(十)敗			(十一)敗	屏商校區A
	1700-1800	(十三)		(十)勝			(十一)勝	屏商校區B

2023阿猴全國學童盃足球錦標賽  
公開女子五年級組

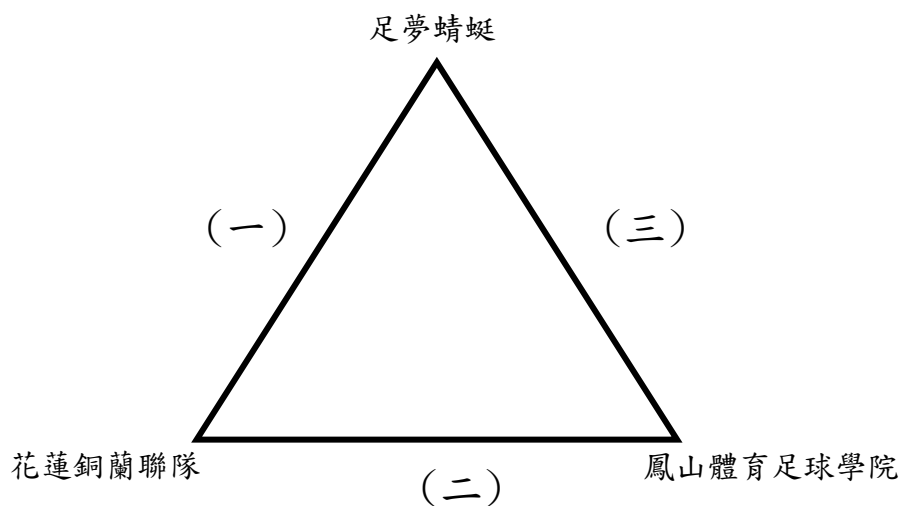

2023阿猴全國學童盃足球錦標賽						
公開女子五年級組						
日期	時間	場次	隊名	成績	隊名	場地
11月18日 (六)	12:00-13:00	(一)	足夢蜻蜓	:	花蓮銅蘭聯隊	屏商校區A
	17:00-18:00	(二)	花蓮銅蘭聯隊	:	鳳山體育足球學院	屏商校區B
11月19日 (日)	14:00-15:00	(三)	鳳山體育足球學院	:	足夢蜻蜓	屏商校區B



# 2023 阿猴全國學童盃足球錦標賽 參賽隊伍名錄

## 學校男子組六年級

### 隊名：台中市協和國小

地址： 407 台中市 西屯區 安和路 99 號					
電話： 0974-349-903					
領隊： 賴秀英			總教練： 許忠全		
管理： 陳志豪			助理教練： 吳國吉 陳俊宜 李栢榕		
球員： 1 黃紹雲      2 柯昱安      3 黃皓一      4 楊承翰      5 楊昌勳 6 李品寬      7 胡楊耀綸      8 洪鼎翔      9 許睿棋      10 洪世衡 11 張睿紘      12 陳浩恩      13 王奕淳      14 許富翔      15 全浚赫 16 何彥霆      17 林懇      18 蕭聖致					
球衣顏色 1	球褲顏色 1	球襪顏色 1	GK 球衣顏色 1	GK 球褲顏色 1	GK 球襪顏色 1
螢光綠	藍	黃	黑	黑	藍
球衣顏色 2	球褲顏色 2	球襪顏色 2	GK 球衣顏色 2	GK 球褲顏色 2	GK 球襪顏色 2
紅	紅	紅	紅	黑	黑

### 隊名：台北市幸安國小

地址： 106 台北市 大安區 仁愛路三段 22 號					
電話： 0935-135-825					
領隊：			總教練： 施沛任		
管理：			助理教練： 林哲璋 唐偉哲		
球員： 2 陳品澤      10 張滕允      11 林成翰      21 鄭嘉賢      25 李承謙 30 謝承龍      32 凌敬生      33 顏運辰      34 徐振軒      35 林子謙 36 周紹翔      44 黃翔昕      45 張智森      51 劉昱辰      54 張子翔 64 陳明澈      95 黃昱綸					
球衣顏色 1	球褲顏色 1	球襪顏色 1	GK 球衣顏色 1	GK 球褲顏色 1	GK 球襪顏色 1
綠	黑	黑	灰	黑	白
球衣顏色 2	球褲顏色 2	球襪顏色 2	GK 球衣顏色 2	GK 球褲顏色 2	GK 球襪顏色 2
灰	黑	白	綠	黑	黑

### 隊名：台北市明道國小

地址： 116 台北市 文山區 木柵路二段 138 巷 61 號					
電話： 0954-122-833					
領隊：			總教練： 羅志恩		
管理：			助理教練： 官瑞祥		
球員： 7 袁晨勳      12 蔣沅廷      14 陳克恣      24 謝份喬      25 周柏邑 26 吳光栩      31 陳唯中      33 蕭意恩      37 拉芒      50 黃元廷 51 沈武霆					
球衣顏色 1	球褲顏色 1	球襪顏色 1	GK 球衣顏色 1	GK 球褲顏色 1	GK 球襪顏色 1
紅	黑	紅	深藍	黑	黑
球衣顏色 2	球褲顏色 2	球襪顏色 2	GK 球衣顏色 2	GK 球褲顏色 2	GK 球襪顏色 2
藍/黑	黑	黑	白	黑	紅

## 學校男子組六年級

### 隊名：台南市文化國小

地址： 711 台南市歸仁區文化街二段 136 號					
電話： 0982-566-448					
領隊： 許清陽			總教練： 曹冠祥		
管理： 鄭乃瑜 蘇琦			助理教練：		
球員： 1 羅慈昀                      3 蕭淮澤                      4 黃聖涓                      5 張鈞皓                      6 謝昕哲 8 黃嵩皓                      9 楊致愷                      10 王翊恩                      11 林煜錡                      12 潘晨楷 13 蕭佟哲                      14 阮唯恩                      15 蔡偉浚                      16 楊楚羿                      17 李文宏 18 蔡昀叡					
球衣顏色 1	球褲顏色 1	球襪顏色 1	GK 球衣顏色 1	GK 球褲顏色 1	GK 球襪顏色 1
深藍	深藍	黑	湖水綠	黑	黑
球衣顏色 2	球褲顏色 2	球襪顏色 2	GK 球衣顏色 2	GK 球褲顏色 2	GK 球襪顏色 2
白	深藍	白	紫	黑	黑

### 隊名：台南市佳里國小

地址： 722 台南市 佳里區 公園路 445 號					
電話： 0921-676-312					
領隊： 王聖欽			總教練： 黃文祥		
管理： 陳厚銘			助理教練： 戴堉哲		
球員： 1 張凱宸                      2 王紹誌                      3 王徑陽                      4 林靖宥                      5 張昱陽 6 陳墉羽                      7 蔡秉叡                      8 劉品毅                      9 李冠亨                      11 蘇宏品 12 黃呈曄                      13 蘇丞彥                      15 陳籽恩                      16 黃裕紘                      17 施凱晴 19 周士騏                      20 張瑞軒                      30 黃冠瑀					
球衣顏色 1	球褲顏色 1	球襪顏色 1	GK 球衣顏色 1	GK 球褲顏色 1	GK 球襪顏色 1
淺藍	淺藍	藍	黃	黑	黃
球衣顏色 2	球褲顏色 2	球襪顏色 2	GK 球衣顏色 2	GK 球褲顏色 2	GK 球襪顏色 2
黃	黑	黃	淺藍	淺藍	藍

### 隊名：台南市勝利國小

地址： 701 臺南市東區勝利路 10 號					
電話： 0932-992-363					
領隊： 楊佳臻			總教練： 陳力瑋		
管理： 邱雯珠			助理教練： 唐志鴻		
球員： 1 王韋程                      2 梁樂天                      3 黃禹濤                      4 馮祐實                      5 蔡羣劭 6 李承軒                      7 劉維廷                      8 康耕惟                      9 楊凱喬                      10 虞皓騰 11 林伯恩                      12 林翊澄                      13 趙栢寬                      18 張品諺					
球衣顏色 1	球褲顏色 1	球襪顏色 1	GK 球衣顏色 1	GK 球褲顏色 1	GK 球襪顏色 1
橘	黑	橘	藍	黑	藍
球衣顏色 2	球褲顏色 2	球襪顏色 2	GK 球衣顏色 2	GK 球褲顏色 2	GK 球襪顏色 2
藍	黑	藍	橘	黑	橘

## 學校男子組六年級

### 隊名：宜蘭縣南屏國小

地址： 260 宜蘭縣 宜蘭市泰山路 98 號					
電話： 0982-124-023					
領隊： 夏明義			總教練： 黃瑋儀		
管理： 周定億			助理教練：		
球員： 1 鄭天堯      2 朱駿彥      3 林柏叡      4 林辰昊      5 林俊傑 6 劉宇威      7 吳秉叡      8 林楷哲      9 陳彥嘉      10 楊雨衡 11 黃崇恩      12 林珉光      13 王奇睿      14 陳奕暉      15 林辰侑 16 李岳庭      17 朱駿羿      20 趙育琮					
球衣顏色 1	球褲顏色 1	球襪顏色 1	GK 球衣顏色 1	GK 球褲顏色 1	GK 球襪顏色 1
紅	灰	黑	藍	白	藍
球衣顏色 2	球褲顏色 2	球襪顏色 2	GK 球衣顏色 2	GK 球褲顏色 2	GK 球襪顏色 2
藍	白	藍	紅	灰	橘

### 隊名：宜蘭縣凱旋國小

地址： 26060 宜蘭縣 宜蘭市 凱旋路 130 號					
電話： 0920-410-208					
領隊： 陳銘俊			總教練： 陳宇倫		
管理： 黃正宇 陳芷婕			助理教練：		
球員： 3 楊詠翔      4 石大緯      8 李珈樂      9 楊詠皓      14 黃子祐 16 馮胤展      17 江晨禹      20 張原禎      21 簡子齊      27 宋宸熙 30 李旺澤      31 羅得森      33 李東澄      34 余少懷      42 黃子碩					
球衣顏色 1	球褲顏色 1	球襪顏色 1	GK 球衣顏色 1	GK 球褲顏色 1	GK 球襪顏色 1
湖水綠	深藍	黑	白	黑	白
球衣顏色 2	球褲顏色 2	球襪顏色 2	GK 球衣顏色 2	GK 球褲顏色 2	GK 球襪顏色 2
白	黑	白	湖水綠	深藍	黑

### 隊名：花蓮縣北埔國小

地址： 971 花蓮縣 新城鄉 北埔路 170 號					
電話： 0978-020-136					
領隊： 陳俊能			總教練： 高志弘		
管理： 蔡佩芬 陳恆鳴			助理教練： 嚴正喬 潘思蔚		
球員： 1 張鈺鈞      2 宋昀翰      3 陳喬恩      4 林金生      5 廖子峻 6 曾愷安      8 莊子晏      9 吳順伊      10 嚴永辰      11 王睿辰 12 楊侑宸      13 周郁恩      14 林慕嚴      15 蘇奕諺      18 劉鴻					
球衣顏色 1	球褲顏色 1	球襪顏色 1	GK 球衣顏色 1	GK 球褲顏色 1	GK 球襪顏色 1
紅	紅	紅	黃	黃	白
球衣顏色 2	球褲顏色 2	球襪顏色 2	GK 球衣顏色 2	GK 球褲顏色 2	GK 球襪顏色 2
黃	黃	白	紅	紅	紅

## 學校男子組六年級

### 隊名：花蓮縣崇德國小

地址： 972 花蓮縣 秀林鄉 崇德村 72 號					
電話： 0915-012-954					
領隊： 謝易成			總教練： 葉家瑋		
管理： 陳詩婷			助理教練：		
球員： 19 胡鈞皓		20 胡翰宇		29 吳昱政	
33 古文威		34 徐天軍		39 徐天雷	
42 陳兆熙		43 邱星睿		44 吳錦鴻	
45 卓宇轟		47 胡以菲		51 洪龍	
53 蔡子煌		56 吳郁晨		59 卓璋晨	
60 徐孝誠		61 吳柏崑			
球衣顏色 1	球褲顏色 1	球襪顏色 1	GK 球衣顏色 1	GK 球褲顏色 1	GK 球襪顏色 1
紅	紅	紅	藍/紫	深藍	黑
球衣顏色 2	球褲顏色 2	球襪顏色 2	GK 球衣顏色 2	GK 球褲顏色 2	GK 球襪顏色 2
藍/紫	深藍	黑	紅	紅	紅

### 隊名：屏東縣仁愛國小

地址： 900 屏東縣 屏東市 仁愛路 98 號					
電話： 0913-051-661					
領隊： 唐湘宇			總教練： 蔡志彬		
管理：			助理教練：		
球員： 7 呂恩宇		8 麥嘉愷		10 林群恩	
13 賴煥琦		14 李品佑		16 鄭翔元	
17 錢品圻		18 朱昱瑜		28 郭正良	
30 宋丞哲					
球衣顏色 1	球褲顏色 1	球襪顏色 1	GK 球衣顏色 1	GK 球褲顏色 1	GK 球襪顏色 1
黃	灰	黑	深藍	深藍	白
球衣顏色 2	球褲顏色 2	球襪顏色 2	GK 球衣顏色 2	GK 球褲顏色 2	GK 球襪顏色 2
深藍	深藍	白	黃	灰	黑

### 隊名：屏東縣民和國小

地址： 900 屏東縣 屏東市 自立路 213 號					
電話： 0936-156-027					
領隊：			總教練： 潘貞儀		
管理：			助理教練：		
球員： 1 潘恩佑		2 陳元昕		3 董緒滌	
4 溫泉		6 潘宥福		7 范凱恩	
10 柯以勒		11 劉子維		13 陳永銓	
14 吳睿迪		16 鄭竣瀚		18 陳為熙	
25 恩樂杜達利茂		26 劉允碩		40 呂郁雯	
44 劉育廷		46 廖禹翔		49 劉允翰	
球衣顏色 1	球褲顏色 1	球襪顏色 1	GK 球衣顏色 1	GK 球褲顏色 1	GK 球襪顏色 1
藍	藍	藍	白	淺藍	白
球衣顏色 2	球褲顏色 2	球襪顏色 2	GK 球衣顏色 2	GK 球褲顏色 2	GK 球襪顏色 2
黑	黑	黑	藍	藍	藍

## 學校男子組六年級

### 隊名：屏東縣繁華國小

地址： 908 屏東縣 長治鄉 水源路 96 號					
電話： 0920-897-523					
領隊： 曾昆寶			總教練： 郭嘉欽		
管理：			助理教練：		
球員： 3 張志偉		5 吳允丰		6 曾昱嘉	
10 張旻棋		11 陳羿翰		7 白彥鴻	
16 吳泓霖		17 曾楷程		12 洪唯益	
				13 呂灝丞	
				14 洪唯宸	
				18 吳彥呈	
				19 張善崴	
球衣顏色 1	球褲顏色 1	球襪顏色 1	GK 球衣顏色 1	GK 球褲顏色 1	GK 球襪顏色 1
螢光綠	藍	黃	紅	紅	紅
球衣顏色 2	球褲顏色 2	球襪顏色 2	GK 球衣顏色 2	GK 球褲顏色 2	GK 球襪顏色 2
紅	紅	紅	螢光綠	藍	黃

### 隊名：桃園市文華國小

地址： 333 桃園市 龜山區 文化七路 116 號					
電話： 0952-722-601					
領隊： 葉俊泰			總教練： 蕭小玲		
管理： 陳怡靜 林瑞賢			助理教練： 鄭琇真		
球員： 1 林宸希		2 陳豐睿		3 陳鄭助	
6 陳奕愷		7 王寬適		4 黃品嘉	
11 林暉軒		12 陳俊宇		5 潘冠宇	
16 蔡博彥		17 蔡鈺丞		8 李昊宇	
				9 林駿騰	
				10 李岳哲	
				13 陳昱誠	
				14 楊嘉銘	
				15 雷富宇	
				18 李承諺	
球衣顏色 1	球褲顏色 1	球襪顏色 1	GK 球衣顏色 1	GK 球褲顏色 1	GK 球襪顏色 1
藍	藍	藍	黃	藍	藍
球衣顏色 2	球褲顏色 2	球襪顏色 2	GK 球衣顏色 2	GK 球褲顏色 2	GK 球襪顏色 2
黃	藍	藍	藍	藍	藍

### 隊名：桃園市同安國小

地址： 330 桃園市 桃園區 同德十一街 48 號					
電話： 0918-081-058					
領隊： 江彩鳳			總教練： 游崑銘		
管理： 蘇和庠			助理教練： 陳明吟 梁鎧敏		
球員： 3 陳祈鶯		6 游廷恩		10 陳海天	
19 方祈堯		20 方祈舜		13 張喆翔	
24 莊以諾		25 張展赫		18 江定恒	
30 葉禹傑		31 林彥宏		21 劉千亦	
				22 林禹丞	
				23 陳鼎偉	
				26 蔡承軒	
				27 張喆幃	
				28 鄭宇恒	
				66 蔡容軒	
球衣顏色 1	球褲顏色 1	球襪顏色 1	GK 球衣顏色 1	GK 球褲顏色 1	GK 球襪顏色 1
深藍	淺藍	深藍	紅	淺藍	紅
球衣顏色 2	球褲顏色 2	球襪顏色 2	GK 球衣顏色 2	GK 球褲顏色 2	GK 球襪顏色 2
紅	淺藍	紅	深藍	淺藍	深藍

## 學校男子組六年級

### 隊名：高雄市文山國小

地址： 830 高雄市 鳳山區 鳳松路 25 巷 20 號					
電話： 0955-054-957					
領隊：			總教練： 石麗慧		
管理： 陳新儀 潘文恭			助理教練：		
球員： 18 蘇淨芬                      24 林品豪                      25 王彥翔                      26 潘彥璋                      27 費照祐 28 陳厚睿                      29 董書品                      31 潘勁睿                      32 施奇紳                      33 李妍瑾 35 楊昀叡                      69 邱禹嘉					
球衣顏色 1	球褲顏色 1	球襪顏色 1	GK 球衣顏色 1	GK 球褲顏色 1	GK 球襪顏色 1
藍	藍	白	紅	紅	紅
球衣顏色 2	球褲顏色 2	球襪顏色 2	GK 球衣顏色 2	GK 球褲顏色 2	GK 球襪顏色 2
紅	紅	紅	藍	藍	白

### 隊名：高雄市右昌國小

地址： 811 高雄市 楠梓區 加昌路 910 號					
電話： 0917-293-428					
領隊： 陳瑞鴻			總教練： 徐銘宏		
管理： 張瑞宜			助理教練： 邱進南 莊宜澄		
球員： 22 林承坤                      23 翁煜翔                      25 洪瑀彤                      26 唐愷澤                      28 張賀翔 29 陳俊宇                      30 楊喬涵                      31 王睿揚                      32 余昊鴻                      33 謝仁杰 34 高樞佑                      46 王竑洋                      47 吳秉毅                      49 郭柏陞					
球衣顏色 1	球褲顏色 1	球襪顏色 1	GK 球衣顏色 1	GK 球褲顏色 1	GK 球襪顏色 1
粉紅	粉紅	白	白	白	白
球衣顏色 2	球褲顏色 2	球襪顏色 2	GK 球衣顏色 2	GK 球褲顏色 2	GK 球襪顏色 2
白	白	白	粉紅	粉紅	白

### 隊名：高雄市阿蓮國小

地址： 822 高雄市 阿蓮區 民族路 163 號					
電話： 0988-398-927					
領隊： 蘇聰榮			總教練： 林暉修		
管理： 林淮哲			助理教練： 林孟君 林育廷		
球員： 1 張硯斌                      2 陳柏豪                      4 余維尹                      5 陳秉賢                      6 陳宥廷 7 葉力融                      8 詹秉翰                      9 王柏叡                      10 黃富賢                      23 吳季潮 24 施浩澤                      25 曹庭摠                      26 黃昱皓                      27 宋晨寧					
球衣顏色 1	球褲顏色 1	球襪顏色 1	GK 球衣顏色 1	GK 球褲顏色 1	GK 球襪顏色 1
黃	黑	黃	紅	紅	黑
球衣顏色 2	球褲顏色 2	球襪顏色 2	GK 球衣顏色 2	GK 球褲顏色 2	GK 球襪顏色 2
紅	紅	黑	黃	黑	黃

## 學校男子組六年級

### 隊名：高雄市後勁國小

地址： 811 高雄市 楠梓區 加昌路 216 號					
電話： 0960-638-819					
領隊： 陳宗邦			總教練： 郭祖兒		
管理： 林玉屏			助理教練： 陳耀慶		
球員： 1 張宇東		2 黃奎翰		3 楊珺智	
6 隨哲全		7 陳洞冗		25 顏璿	
4 黃宥家		5 蔡定叡		31 張謐勝	
球衣顏色 1	球褲顏色 1	球襪顏色 1	GK 球衣顏色 1	GK 球褲顏色 1	GK 球襪顏色 1
粉紅	黑	黑	黃	藍	黑
球衣顏色 2	球褲顏色 2	球襪顏色 2	GK 球衣顏色 2	GK 球褲顏色 2	GK 球襪顏色 2
黃	藍	黑	粉紅	黑	黑

### 隊名：高雄市桂林國小

地址： 812 高雄市 小港區 桂陽路 390 號					
電話： 0973-757-181					
領隊： 蕭淑美			總教練： 李佩琳		
管理： 薛月玲			助理教練：		
球員： 30 余仁豪		46 陳奕翔		47 李御銘	
59 洪翊晉		65 黃孝澤		69 蘇政宇	
49 潘冠佑		51 林煥杰		74 王奕閔	
77 張家瑞					
球衣顏色 1	球褲顏色 1	球襪顏色 1	GK 球衣顏色 1	GK 球褲顏色 1	GK 球襪顏色 1
紅	紅	黑	藍	灰	黑
球衣顏色 2	球褲顏色 2	球襪顏色 2	GK 球衣顏色 2	GK 球褲顏色 2	GK 球襪顏色 2
藍	灰	黑	紅	紅	黑

### 隊名：高雄市瑞興國小

地址： 830 高雄市 鳳山區 博愛路 271 號					
電話： 0988-517-710					
領隊： 李雲漳			總教練： 梁宗麟		
管理： 簡晉暉			助理教練： 朱芊盈		
球員： 2 陳亮吟		18 廖倚邠		37 王宥凱	
59 靖閔勛		63 蘇品瑜		69 蕭懿明	
73 徐婧滢		75 蔡仲恩		77 李乃奕	
46 趙子泉		53 黃沛洋		70 許曜旭	
71 林妤薰					
球衣顏色 1	球褲顏色 1	球襪顏色 1	GK 球衣顏色 1	GK 球褲顏色 1	GK 球襪顏色 1
綠	綠	藍	紅	深藍	黑
球衣顏色 2	球褲顏色 2	球襪顏色 2	GK 球衣顏色 2	GK 球褲顏色 2	GK 球襪顏色 2
紅	深藍	黑	綠	綠	藍

## 學校男子組六年級

### 隊名：新北市北新國小

地址： 231 新北市 新店區 寶橋路 8 號					
電話： 0970-093-158					
領隊：			總教練： 盧家駒		
管理： 李俊璋			助理教練： 陳俊兆 黃偵罡 許馨文		
球員： 2 周海德		7 蘇御勝	16 李沐哲	17 曾曄淇	19 曾維翊
34 李昱霖		39 何康睿	43 李晨愷	49 顧喆元	51 曾堉展
球衣顏色 1	球褲顏色 1	球襪顏色 1	GK 球衣顏色 1	GK 球褲顏色 1	GK 球襪顏色 1
藍	藍	黑	黃	黃	黃
球衣顏色 2	球褲顏色 2	球襪顏色 2	GK 球衣顏色 2	GK 球褲顏色 2	GK 球襪顏色 2
黃	黃	黃	藍	藍	黑

### 隊名：新北市光興國小

地址： 241 新北市 三重區 正義南路 6 2 號					
電話： 02-29755352#123					
領隊： 鄭秋輝			總教練： 王素玉		
管理： 林志榮			助理教練： 陳雅君		
球員： 2 陳秉佑		3 林書歆	5 張閔勛	6 陳昊緯	7 王宥哲
8 林辰宗		9 李淳嘉	10 黃泊琮	11 高嘉佑	12 陳亮維
13 林衛稷		14 吳亞哲	15 黃柏融	16 胡采婕	17 陳加祐
球衣顏色 1	球褲顏色 1	球襪顏色 1	GK 球衣顏色 1	GK 球褲顏色 1	GK 球襪顏色 1
黃	黑	黃	深藍	深藍	藍
球衣顏色 2	球褲顏色 2	球襪顏色 2	GK 球衣顏色 2	GK 球褲顏色 2	GK 球襪顏色 2
深藍	深藍	藍	黃	黑	黃

### 隊名：新北市自強國小

地址： 235 新北市 中和區 莒光路 200 號					
電話： 0922-971-232					
領隊： 許以平			總教練： 黃義翔		
管理： 陳裕宗			助理教練： 劉正和 陳惠玟 李玖瑛		
球員： 1 顏正紘		2 黃品勳	4 林祐陞	5 鄒秉耀	6 王以樂
7 李承義		8 高得軒	9 張愷宸	10 洪楷雋	12 吳昇翰
13 黃宏勝		17 張皓晟	18 游承帷		
球衣顏色 1	球褲顏色 1	球襪顏色 1	GK 球衣顏色 1	GK 球褲顏色 1	GK 球襪顏色 1
黑	黑	藍	黃	黑	黃
球衣顏色 2	球褲顏色 2	球襪顏色 2	GK 球衣顏色 2	GK 球褲顏色 2	GK 球襪顏色 2
粉紅	黑	黃	紅	紅	藍



## 學校男子組六年級

### 隊名：新北市板橋國小

地址： 220 新北市 板橋區 藝文街 108 號 8 樓					
電話： 0918-066-767					
領隊：			總教練： 陳正一		
管理： 簡美藻			助理教練：		
球員： 2 官琮明		5 陳羿豪		6 王佺凱	
9 林冠辰		11 周家翔		7 趙耘緯	
17 連宥嘉		19 張洛愷		12 簡淮辰	
27 黃信安		28 葉良昊		13 許維瑛	
				16 趙冠瑄	
				23 麥景崑	
				24 魏清陽	
球衣顏色 1	球褲顏色 1	球襪顏色 1	GK 球衣顏色 1	GK 球褲顏色 1	GK 球襪顏色 1
紅	深藍	黑	白	深藍	白
球衣顏色 2	球褲顏色 2	球襪顏色 2	GK 球衣顏色 2	GK 球褲顏色 2	GK 球襪顏色 2
白	深藍	白	紅	深藍	黑

### 隊名：新北市海山國小

地址： 220 新北市 板橋區 民族路 129 巷 12 弄 17 號 6 樓					
電話： 0952-706-198					
領隊：			總教練： 許富		
管理： 林杏娟			助理教練：		
球員： 39 郭鴻駿		40 郭鴻勳		49 賴慕軒	
70 簡皓軒		71 黃遠宜		52 林靖恩	
				61 蔡宇翰	
				81 蔡宇翔	
				91 林哲宇	
				98 古瑋天	
球衣顏色 1	球褲顏色 1	球襪顏色 1	GK 球衣顏色 1	GK 球褲顏色 1	GK 球襪顏色 1
粉紅	粉紅	黑	深藍	深藍	白
球衣顏色 2	球褲顏色 2	球襪顏色 2	GK 球衣顏色 2	GK 球褲顏色 2	GK 球襪顏色 2
深藍	深藍	白	粉紅	粉紅	黑

### 隊名：新北市蘆洲國小

地址： 247 新北市 蘆洲區 中正路 100 號					
電話： 0911-663-713					
領隊： 陳明利			總教練： 盧玉娟		
管理： 姜方元			助理教練： 洪偉騰 黃怡珊 蔡明容		
球員： 1 張祐寧		2 謝沅宸		4 張煜笙	
7 林柏佑		8 陳品睿		5 洪廷睿	
12 鄒宗穎		13 陳蒼淳		10 呂健宇	
17 盧彥宇				11 李易承	
				14 游皓崑	
				15 彭義洲	
				16 施昱丞	
球衣顏色 1	球褲顏色 1	球襪顏色 1	GK 球衣顏色 1	GK 球褲顏色 1	GK 球襪顏色 1
藍	藍	藍	橘	橘	橘
球衣顏色 2	球褲顏色 2	球襪顏色 2	GK 球衣顏色 2	GK 球褲顏色 2	GK 球襪顏色 2
綠	綠	綠	藍	藍	藍

## 學校男子組六年級

### 隊名：新竹縣六家國小

地址： 302 新竹縣 竹北市 嘉興路 62 號					
電話： 0973-900-101					
領隊： 林仁煥			總教練： 徐子喬		
管理： 黃琬婷			助理教練：		
球員： 21 陳言昊		23 林書毅		72 李宥寬	
76 陳楷捷		77 鍾上翔		80 王亭淵	
85 黃惟謙		88 許仕暘		73 張奕紳	
				74 陳柏旭	
				81 林奕辰	
				83 粘詠朝	
球衣顏色 1	球褲顏色 1	球襪顏色 1	GK 球衣顏色 1	GK 球褲顏色 1	GK 球襪顏色 1
深藍	黑	藍	紅	黑	黑
球衣顏色 2	球褲顏色 2	球襪顏色 2	GK 球衣顏色 2	GK 球褲顏色 2	GK 球襪顏色 2
紅	黑	黑	深藍	黑	藍

### 隊名：新竹縣興隆國小

地址： 302 新竹縣 竹北市 文興路 88 號					
電話： 0988-189-129					
領隊： 葉瑞珠			總教練： 余杰霖		
管理： 陳暄安			助理教練： 王宇翔 陳旭凱 許邱理揚		
球員： 1 黃崇灝		2 何傳一		7 李騏羽	
16 吳秉倫		20 楊昀烜		12 范瀚騰	
24 林楷宸		28 高愷鴻		15 陳柏辰	
				21 廖宸侑	
				22 黃翊展	
				23 劉昱廷	
				56 黃宥中	
				66 胡縉騰	
				67 蔡季恩	
球衣顏色 1	球褲顏色 1	球襪顏色 1	GK 球衣顏色 1	GK 球褲顏色 1	GK 球襪顏色 1
黃	黑	黑	粉紅	黑	黑
球衣顏色 2	球褲顏色 2	球襪顏色 2	GK 球衣顏色 2	GK 球褲顏色 2	GK 球襪顏色 2
藍	藍	藍	白	黑	黑

### 隊名：彰化縣東芳國小

地址： 500 彰化縣 彰化市 彰馬路 45 號					
電話： 0918-933-728					
領隊：			總教練： 呂文豪		
管理：			助理教練： 王世閔		
球員： 2 許子維		5 吳翊維		6 鄭沛純	
9 陳羿璉		10 古慧心		7 鄭祈昊	
16 謝侑芯				8 邱悅榕	
				12 張文陽	
				13 陳姿妤	
				15 陳羿君	
球衣顏色 1	球褲顏色 1	球襪顏色 1	GK 球衣顏色 1	GK 球褲顏色 1	GK 球襪顏色 1
淺藍	淺藍	藍	紫	紫	黃
球衣顏色 2	球褲顏色 2	球襪顏色 2	GK 球衣顏色 2	GK 球褲顏色 2	GK 球襪顏色 2
紫	紫	黃	淺藍	淺藍	藍

## 學校男子組六年級

### 隊名：彰化縣鹿東國小

地址： 505 彰化縣鹿港鎮長安路 125 號					
電話： 0956-775-369					
領隊： 謝秀華			總教練： 陳諺霆		
管理： 張景茹			助理教練： 何主偉		
球員： 7 梁晉勝      8 余冠霖      11 郭秉融      12 陳祥豪      13 王楷諺 14 顏辰軒      15 許鉞勳      17 謝佳濤      27 施均融      28 黃翊郡 29 劉宇桓      30 許晉滕      31 莊人聿      32 劉達      42 梁宏謙 43 謝紘碩      44 黃多元      45 吳玟韻					
球衣顏色 1	球褲顏色 1	球襪顏色 1	GK 球衣顏色 1	GK 球褲顏色 1	GK 球襪顏色 1
深藍	黑	黑	紅	黑	黑
球衣顏色 2	球褲顏色 2	球襪顏色 2	GK 球衣顏色 2	GK 球褲顏色 2	GK 球襪顏色 2
紅	黑	黑	粉紅	黑	黑

### 隊名：臺中市南屯國小

地址： 408 台中市 南屯區 黎明路一段 968 號					
電話： 0911-915-970					
領隊： 蔡承憲			總教練： 林念緯		
管理： 姚承孝			助理教練： 李若淳 李彥廷		
球員： 廖名棋      3 劉昕瑀      5 王晨駟      6 黃丞熙      8 劉祈樂 9 郭睿群      11 林奎廷      15 劉忻      18 曾盈嫻      19 梁架輔 22 賴易昕      29 廖仁駿      30 曾盈翰      34 賴鵬升      38 張雅琦					
球衣顏色 1	球褲顏色 1	球襪顏色 1	GK 球衣顏色 1	GK 球褲顏色 1	GK 球襪顏色 1
橘	黑	黃	淺藍	深藍	黑
球衣顏色 2	球褲顏色 2	球襪顏色 2	GK 球衣顏色 2	GK 球褲顏色 2	GK 球襪顏色 2
淺藍	深藍	黑	橘	黑	黃

### 隊名：臺中市國安國小

地址： 407 台中市 西屯區 國祥街一號					
電話： 0918-014-141					
領隊： 謝淵智			總教練： 蕭憲章		
管理： 廖文卿			助理教練： 汪敬哲 李浩銘 洪瑋廷		
球員： 1 高陸霖      2 游云升      3 郭騏銘      5 鄭亦      6 巫佾澄 7 陳合寬      8 林楷博      9 陳宥羽      10 張亦淇      17 鄭堯文 25 陳翰      56 張景閔      66 楊顯斌      68 蘇易杰      88 張晉華 96 郭騏瑄      99 林子濬					
球衣顏色 1	球褲顏色 1	球襪顏色 1	GK 球衣顏色 1	GK 球褲顏色 1	GK 球襪顏色 1
橘	黃	橘	螢光綠	黑	黑
球衣顏色 2	球褲顏色 2	球襪顏色 2	GK 球衣顏色 2	GK 球褲顏色 2	GK 球襪顏色 2
綠	黑	綠	紅	黑	白

## 學校男子組六年級

### 隊名：臺中市清水國小

地址： 436 台中市 清水區 光華路 125 號					
電話： 0986-227-376					
領隊： 洪瑞佑			總教練： 張禾諭		
管理： 童志榮 陳孟妤 譚守甫			助理教練： 詹博程		
球員： 1 陳頤學      2 李浚晨      5 張大展      8 林俊智      9 劉奕辰 10 陳秉澤      16 吳浚郝      17 王冠傑      18 王崇銓      20 紀泓任 26 周佑烜      27 上官潤立      31 沈柏恩      32 施文皓      37 蔡旻倫 55 紀宗佑      57 陳立閔      72 江彥鈺					
球衣顏色 1	球褲顏色 1	球襪顏色 1	GK 球衣顏色 1	GK 球褲顏色 1	GK 球襪顏色 1
藍	藍	藍	紅	黑	黑
球衣顏色 2	球褲顏色 2	球襪顏色 2	GK 球衣顏色 2	GK 球褲顏色 2	GK 球襪顏色 2
紅	黑	黑	藍	藍	藍

### 隊名：臺中市惠文國小

地址： 408 台中市 南屯區 公益路二段 300 號					
電話： 0939-129-577					
領隊： 張凱竣			總教練： 曾俊凱		
管理：			助理教練：		
球員： 2 曾睿森      6 白醫鉸      8 張子毅      9 林衍睿      10 梁嘉軒 11 林霆宥      12 杜以諾      17 龍祿學      30 江昊穎      33 王煜註 36 洪皓暘      51 黃亮瑜      55 辛韋頡      99 林品呈					
球衣顏色 1	球褲顏色 1	球襪顏色 1	GK 球衣顏色 1	GK 球褲顏色 1	GK 球襪顏色 1
白	白	白	黑	黑	黑
球衣顏色 2	球褲顏色 2	球襪顏色 2	GK 球衣顏色 2	GK 球褲顏色 2	GK 球襪顏色 2
黑	黑	黑	白	白	白

### 隊名：臺中市潭子國小

地址： 427 台中市 潭子區 中山路二段 435 號					
電話： 0985-908-531					
領隊：			總教練： 潘佳芳		
管理：			助理教練： 何宣宜		
球員： 1 詹家鈞      2 葉伯邑      3 吳承翰      4 杜易琳      7 廖睿煜 8 陳佖愷      9 曹竣詠      10 林恩碩      11 黃東炫      12 陳宏隆 13 王子恩      14 陳威成      15 蔡冠毅      16 陳嘉銘      17 賴泰昇 18 林子祐					
球衣顏色 1	球褲顏色 1	球襪顏色 1	GK 球衣顏色 1	GK 球褲顏色 1	GK 球襪顏色 1
白	黑	白	黑	黑	黑
球衣顏色 2	球褲顏色 2	球襪顏色 2	GK 球衣顏色 2	GK 球褲顏色 2	GK 球襪顏色 2
黑	黑	黑	白	黑	白

## 學校男子組六年級

### 隊名：臺北市士東國小

地址： 111 臺北市 士林區 中山北路六段 392 號					
電話： 0916-063-455					
領隊： 張正霖			總教練： 王吉成		
管理： 成威寰 張明風			助理教練： 唐偉泰 傅立崑		
球員： 16 吳秉哲		17 張祐源		18 陳品諺	
59 王健丞		65 宋允程		66 洪愷佑	
77 呂冠霖		80 陳映全		88 楊千晴	
35 鄭兆勝		37 林宥丞		72 莊凱程	
67 林宸唯		95 唐瑞謙			
球衣顏色 1	球褲顏色 1	球襪顏色 1	GK 球衣顏色 1	GK 球褲顏色 1	GK 球襪顏色 1
淺藍	黑	黑	黃	黑	黃
球衣顏色 2	球褲顏色 2	球襪顏色 2	GK 球衣顏色 2	GK 球褲顏色 2	GK 球襪顏色 2
黃	黑	黃	淺藍	黑	黑

### 隊名：臺北市天母國小

地址： 111 台北市士林區天玉街 12 號					
電話： 0988-333-324					
領隊： 梁俊堯			總教練： 衛懋庭		
管理： 章哲榮			助理教練： 陳昱任 杜浩璋		
球員： 1 洪澄瑞		2 劉禹樂		3 胡至堯	
7 郭咏昕		8 張佑旭		9 紀執延	
12 吳宥廷		14 徐子勛		15 謝允浩	
19 林恩齊		4 莊翔宇		5 呂承叡	
11 曹煥晨		10 白弦潤		18 鐘栢駢	
16 王靚媛					
球衣顏色 1	球褲顏色 1	球襪顏色 1	GK 球衣顏色 1	GK 球褲顏色 1	GK 球襪顏色 1
黃	黃	黑	深藍	深藍	黑
球衣顏色 2	球褲顏色 2	球襪顏色 2	GK 球衣顏色 2	GK 球褲顏色 2	GK 球襪顏色 2
深藍	深藍	黑	黃	黃	黑

### 隊名：臺北市百齡國小

地址： 111 台北市士林區福港街 205 號					
電話： 0981-099-029					
領隊：			總教練： 周宜德		
管理：			助理教練： 江信緯 賴祐緯		
球員： 41 阮馳瀚		42 楊承翰		43 楊凱崑	
46 郭侑勳		49 廖天晴		50 郭曜睿	
55 陳品聿		44 謝祚樂		45 歐哲廣	
54 郭安璇		51 劉書愷			
球衣顏色 1	球褲顏色 1	球襪顏色 1	GK 球衣顏色 1	GK 球褲顏色 1	GK 球襪顏色 1
白	白	白	藍	藍	藍
球衣顏色 2	球褲顏色 2	球襪顏色 2	GK 球衣顏色 2	GK 球褲顏色 2	GK 球襪顏色 2
藍	藍	藍	白	白	白

## 學校男子組五年級

隊名：台北市大安國小

地址： 106 台北市 大安區 臥龍街 129 號					
電話： 0917-202-659					
領隊： 廖莉鳳			總教練： 何建彥		
管理：			助理教練： 楊勝崑 廖益承 尤東楷		
球員： 4 蔣承希		6 高裕祺		10 何明璟	
11 蔡詠杰		17 饒叡徹			
18 蔡昌諺		20 蔡品翔		66 謝明叡	
				88 謝明翰	
球衣顏色 1	球褲顏色 1	球襪顏色 1	GK 球衣顏色 1	GK 球褲顏色 1	GK 球襪顏色 1
黑	黑	黑	黃	黃	黃
球衣顏色 2	球褲顏色 2	球襪顏色 2	GK 球衣顏色 2	GK 球褲顏色 2	GK 球襪顏色 2
黃	黃	黃	黑	黑	黑

隊名：宜蘭縣大同國小

地址： 267 宜蘭縣大同鄉松羅村松羅南巷 88 號					
電話： 0933-144-512					
領隊：			總教練： 劉嘉華		
管理： 鄭易宗 黃成志			助理教練：		
球員： 5 張煥宇		13 賴承皓		15 董迦勒	
19 林以傑		23 鄭宇安			
26 吳紫涵		27 林芯妍		28 夏睿祈	
32 陳以勒				29 張庭希	
				30 劉秉承	
球衣顏色 1	球褲顏色 1	球襪顏色 1	GK 球衣顏色 1	GK 球褲顏色 1	GK 球襪顏色 1
紅	紅	紅	藍	藍	黑
球衣顏色 2	球褲顏色 2	球襪顏色 2	GK 球衣顏色 2	GK 球褲顏色 2	GK 球襪顏色 2
藍	藍	黑	紅	紅	紅

隊名：花蓮縣化仁國小

地址： 973 花蓮縣 吉安鄉 東昌村東里十一街 83 號					
電話： 0925-253-095					
領隊： 邱忠信			總教練： 卓莉珊		
管理： 方韻雯			助理教練： 武許金元		
球員： 1 林子玟		2 謝宜豪		3 江孟澤	
5 江秉翰		6 林均璋			
7 楊元凱		8 劉耕碩		9 魏以愛	
10 黃宸晏		11 黃允樂			
12 劉家鵬		13 謝宜龍		15 江憫恩	
球衣顏色 1	球褲顏色 1	球襪顏色 1	GK 球衣顏色 1	GK 球褲顏色 1	GK 球襪顏色 1
藍	藍	白	紅	紅	紅
球衣顏色 2	球褲顏色 2	球襪顏色 2	GK 球衣顏色 2	GK 球褲顏色 2	GK 球襪顏色 2
紅	紅	紅	藍	藍	白

## 學校男子組五年級

### 隊名：屏東縣建興國小

地址： 94046 屏東縣枋寮鄉人和村建興路 39 號					
電話： 0975-055-455					
領隊：			總教練： 鄧進成		
管理：			助理教練： 鄭智勇		
球員： 3 謝維倫                      5 楊政穎                      6 蕭智宥                      7 呂佑帆                      9 陳鼎元 11 康滇岳                      16 歐王于愷                      17 傅詠慶                      22 蕭惟謙					
球衣顏色 1	球褲顏色 1	球襪顏色 1	GK 球衣顏色 1	GK 球褲顏色 1	GK 球襪顏色 1
橘	黑	黑	螢光綠	黑	黑
球衣顏色 2	球褲顏色 2	球襪顏色 2	GK 球衣顏色 2	GK 球褲顏色 2	GK 球襪顏色 2
螢光綠	黑	黑	橘	黑	黑

### 隊名：屏東縣潮昇國小

地址： 920 屏東縣 潮州鎮 朝昇東路 173 號					
電話： 0939-735-380					
領隊： 李國家			總教練： 廖漢生		
管理： 廖美鵬 孔祥任			助理教練： 鍾念佳		
球員： 2 陳泊璋                      3 李柏岑                      4 莊裕安                      5 陳建中                      6 潘承駿 7 方冠期                      10 廖沛亞                      11 鍾承希                      12 邁迦兒阿法利 14 孔令皇                      15 莊睿安                      13 楊坤騏得					
球衣顏色 1	球褲顏色 1	球襪顏色 1	GK 球衣顏色 1	GK 球褲顏色 1	GK 球襪顏色 1
淺藍	黑	藍	灰	紅	黑
球衣顏色 2	球褲顏色 2	球襪顏色 2	GK 球衣顏色 2	GK 球褲顏色 2	GK 球襪顏色 2
紅	紅	黑	黃	黃	黃

### 隊名：苗栗縣尖山國小

地址： 351 苗栗縣 頭份鎮 尖豐路 305 號					
電話： 0975-276-282					
領隊： 彭鴻原			總教練： 劉恒亮		
管理：			助理教練： 霍柏辰		
球員： 1 吳銘峻                      2 譚宇宸                      3 廖一安                      4 陳民恩                      5 連偉傑 6 連翊傑                      7 蕭祐宸                      8 柯延儒                      9 曾昱傑                      10 賴政宇 11 蕭至翔                      14 黃彥澄                      16 吳子誠					
球衣顏色 1	球褲顏色 1	球襪顏色 1	GK 球衣顏色 1	GK 球褲顏色 1	GK 球襪顏色 1
紅/藍	藍	藍	白/紅	紅	紅
球衣顏色 2	球褲顏色 2	球襪顏色 2	GK 球衣顏色 2	GK 球褲顏色 2	GK 球襪顏色 2
白/紅	紅	紅	紅/藍	藍	藍

## 學校男子組五年級

### 隊名：桃園市同德國小

地址： 330 桃園市 桃園區 同德六街 175 號					
電話： 0938-089-758					
領隊： 萬榮輝			總教練： 陳岳豐		
管理： 呂學峯			助理教練：		
球員： 51 許帛騰		52 許帛勝	53 劉昱成	54 朱宸翰	56 林柏丞
62 張晏綸		64 譚博軒	67 陳亮勳	68 陳亮熹	
球衣顏色 1	球褲顏色 1	球襪顏色 1	GK 球衣顏色 1	GK 球褲顏色 1	GK 球襪顏色 1
紅	藍	紅	螢光黃	黑	藍
球衣顏色 2	球褲顏色 2	球襪顏色 2	GK 球衣顏色 2	GK 球褲顏色 2	GK 球襪顏色 2
螢光黃	黑	藍	紅	藍	紅

### 隊名：高雄市文山國小

地址： 830 高雄市 鳳山區 鳳松路 25 巷 20 號					
電話： 0955-054-957					
領隊： 潘文恭			總教練： 石麗慧		
管理： 陳新儀			助理教練：		
球員： 50 高旭陞		51 邱冠叡	52 陳家祿	53 涂學閔	54 施令
55 王震鵬		56 施謹綸	57 張立鵬	58 黃浚祐	59 鄭峻晟
60 趙晨硯					
球衣顏色 1	球褲顏色 1	球襪顏色 1	GK 球衣顏色 1	GK 球褲顏色 1	GK 球襪顏色 1
藍	藍	白	紅	紅	紅
球衣顏色 2	球褲顏色 2	球襪顏色 2	GK 球衣顏色 2	GK 球褲顏色 2	GK 球襪顏色 2
紅	紅	紅	藍	藍	白

### 隊名：高雄市右昌國小

地址： 811 高雄市 楠梓區 加昌路 910 號					
電話： 0917-293-428					
領隊： 陳瑞鴻			總教練： 徐銘宏		
管理： 張瑞宜			助理教練： 邱進南 莊宜澄		
球員： 4 姚權祐		5 黃赫羽	6 黃曄智	13 黃鵬旭	16 徐皓峻
17 呂昆霖		20 洪梓勳	24 賴永承	40 郭元皓	42 林宥云
43 陳怡錚		58 紀貞安	60 楊昀諺		
球衣顏色 1	球褲顏色 1	球襪顏色 1	GK 球衣顏色 1	GK 球褲顏色 1	GK 球襪顏色 1
粉紅	粉紅	白	白	白	白
球衣顏色 2	球褲顏色 2	球襪顏色 2	GK 球衣顏色 2	GK 球褲顏色 2	GK 球襪顏色 2
白	白	白	粉紅	粉紅	白



## 學校男子組五年級

### 隊名：高雄市阿蓮國小

地址： 822 高雄市 阿蓮區 民族路 163 號					
電話： 0988-398-927					
領隊： 蘇聰榮			總教練： 林孟君		
管理： 林淮哲			助理教練： 林暉修 林育廷		
球員： 1 陳勁璋      2 曾品蒨      3 杜秉勳      4 李冠廷      5 黃子權 6 林宇睿      7 黃亦佑      8 曾逸軒      9 沈宇恩      10 漆育綸 11 歐洛璋      12 廖博崑      13 林承熹      14 蔡丞軒      16 黃暉程 17 陳皓澤					
球衣顏色 1	球褲顏色 1	球襪顏色 1	GK 球衣顏色 1	GK 球褲顏色 1	GK 球襪顏色 1
黃	黑	黃	紅	紅	黑
球衣顏色 2	球褲顏色 2	球襪顏色 2	GK 球衣顏色 2	GK 球褲顏色 2	GK 球襪顏色 2
紅	紅	黑	黃	黑	黃

### 隊名：高雄市後勁國小

地址： 811 高雄市 楠梓區 加昌路 216 號					
電話： 0960-638-819					
領隊： 陳宗邦			總教練： 郭祖兒		
管理： 陳玉梅			助理教練： 陳耀慶		
球員： 21 呂驊恩      22 袁堉鑫      23 林顛騏      24 仲祐安      26 邱晨祐 27 何岄謙      28 吳承翰      29 張凱閔      30 王洪彥      32 方亮奇 33 李暢宇      37 方亮鈞					
球衣顏色 1	球褲顏色 1	球襪顏色 1	GK 球衣顏色 1	GK 球褲顏色 1	GK 球襪顏色 1
粉紅	黑	黑	黃	藍	黑
球衣顏色 2	球褲顏色 2	球襪顏色 2	GK 球衣顏色 2	GK 球褲顏色 2	GK 球襪顏色 2
黃	藍	黑	粉紅	黑	黑

### 隊名：高雄市桂林國小

地址： 812 高雄市 小港區 桂陽路 390 號					
電話： 0973-757-181					
領隊： 蕭淑美			總教練： 李佩琳		
管理： 薛月玲			助理教練：		
球員： 1 吳弦叡      15 余亦翔      36 賴沅杰      40 成嘉樂      41 王逸翔 61 李錦恩      62 黃明騰      68 趙昱智      70 吳珈維      78 周洧字 82 溫天翔      83 李品諺					
球衣顏色 1	球褲顏色 1	球襪顏色 1	GK 球衣顏色 1	GK 球褲顏色 1	GK 球襪顏色 1
紅	黑	黑	藍	黑	黑
球衣顏色 2	球褲顏色 2	球襪顏色 2	GK 球衣顏色 2	GK 球褲顏色 2	GK 球襪顏色 2
藍	黑	黑	紅	黑	黑

## 學校男子組五年級

### 隊名：高雄市瑞興國小

地址： 830 高雄市 鳳山區 博愛路 271 號					
電話： 0988-517-710					
領隊： 李雲漳			總教練： 梁宗麟		
管理： 朱芊盈			助理教練： 簡晉暉		
球員： 6 謝梓豪      8 陳宥勝      9 施丰諺      15 劉家燁      22 楊鈞壹 34 蔡秉辰      54 李偉愷      55 李偉璋      61 李恩愷      64 李鑫龍 65 黃宥寧					
球衣顏色 1	球褲顏色 1	球襪顏色 1	GK 球衣顏色 1	GK 球褲顏色 1	GK 球襪顏色 1
綠	綠	藍	紅	深藍	黑
球衣顏色 2	球褲顏色 2	球襪顏色 2	GK 球衣顏色 2	GK 球褲顏色 2	GK 球襪顏色 2
紅	深藍	黑	綠	綠	藍

### 隊名：高雄市福山國小

地址： 814 高雄市 仁武區 赤誠街 129 號					
電話： 0918-116-107					
領隊： 彭劍忠			總教練： 鄭瑞昇		
管理： 鄭瑜婷 林肅強			助理教練： 王靖堯		
球員： 2 許鍾昊辰      3 王翔申      4 羅聖凱      5 何恩毅      6 林恒宇 7 鄭睿謙      8 林名德      9 張奕凡      10 林衍瀚      11 陳泓齊 12 陳禹諺      13 林佳賢      15 吳宇倫					
球衣顏色 1	球褲顏色 1	球襪顏色 1	GK 球衣顏色 1	GK 球褲顏色 1	GK 球襪顏色 1
橘	黑	黑	黃	藍	淺藍
球衣顏色 2	球褲顏色 2	球襪顏色 2	GK 球衣顏色 2	GK 球褲顏色 2	GK 球襪顏色 2
黃	藍	淺藍	橘	黑	黑

### 隊名：新北市北新國小

地址： 231 新北市 新店區 寶橋路 8 號					
電話： 0970-093-158					
領隊：			總教練： 盧家駒		
管理： 李俊璋			助理教練： 陳俊兆 黃偵罡 許馨文		
球員： 13 蘇恩立      15 潘祐威      20 許悅恩      21 謝侃軒      22 楊舜捷 23 洪睿恩      24 永川凱      26 趙可樂      29 陳怡蓁      30 高子丞 31 張顥洵      32 賴毅恩      33 林子恩      45 洪睿謙      46 戴郁承 60 張維倫      62 蔣多棻      73 陳定謙					
球衣顏色 1	球褲顏色 1	球襪顏色 1	GK 球衣顏色 1	GK 球褲顏色 1	GK 球襪顏色 1
藍	藍	黑	黃	黃	黃
球衣顏色 2	球褲顏色 2	球襪顏色 2	GK 球衣顏色 2	GK 球褲顏色 2	GK 球襪顏色 2
黃	黃	黃	藍	藍	黑

## 學校男子組五年級

### 隊名：新北市安和國小

地址： 236 新北市 土城區 延和路 23 號					
電話： 0988-652-908					
領隊：			總教練： 徐啟崑		
管理： 許閔毓			助理教練： 賴柏綸		
球員： 2 吳忠諺      4 劉尚展      5 楊文睿      6 林永瀚      9 翁允皓 11 高巍      13 吳柏緯      14 林浩釜      15 黃宇辰      16 王子宸 17 胡梓棋      18 張自軍      19 王禹文      20 游承翰      21 簡加恩 22 張晉徹					
球衣顏色 1	球褲顏色 1	球襪顏色 1	GK 球衣顏色 1	GK 球褲顏色 1	GK 球襪顏色 1
螢光綠	黑	螢光綠	藍	藍	藍
球衣顏色 2	球褲顏色 2	球襪顏色 2	GK 球衣顏色 2	GK 球褲顏色 2	GK 球襪顏色 2
藍	藍	藍	螢光綠	黑	螢光綠

### 隊名：新北市自強國小

地址： 235 新北市 中和區 莒光路 200 號					
電話： 0922-971-232					
領隊： 許以平			總教練： 陳惠玟		
管理： 陳裕宗			助理教練： 黃義翔 劉正和 李玖瑛		
球員： 19 瀾帝僑      20 賴亮節      22 許埤璋      23 蘇禹翰      24 王昱勝 25 李岷豈      26 高睿圻      27 陳毅愷      28 鄒凱崑      29 徐晨曦 30 鍾昇佑      31 蘇暉元      32 蔡丞宇      33 李耀宇					
球衣顏色 1	球褲顏色 1	球襪顏色 1	GK 球衣顏色 1	GK 球褲顏色 1	GK 球襪顏色 1
黃	黑	黃	藍	藍	藍
球衣顏色 2	球褲顏色 2	球襪顏色 2	GK 球衣顏色 2	GK 球褲顏色 2	GK 球襪顏色 2
藍	藍	藍	黃	黑	黃

### 隊名：新北市莒光國小

地址： 220 新北市 板橋區 莒光路 163 號					
電話： 0915-955-654					
領隊：			總教練： 劉昌森		
管理：			助理教練： 林璟棠 林順發 陳韋安 李麗華		
球員： 24 李宇宸      51 王以撒      52 張侑宸      53 鐘紹瑜      54 陳澤 57 楊尚浩      58 莊皓崑      59 宋奕韻      60 許宸彧      69 翁暢環 70 阮晴天      71 楊璇宇      72 王翔      73 蔡家睿      74 呂樂辰 75 鄧光穎					
球衣顏色 1	球褲顏色 1	球襪顏色 1	GK 球衣顏色 1	GK 球褲顏色 1	GK 球襪顏色 1
白	白	白	黑/綠	黑	黑
球衣顏色 2	球褲顏色 2	球襪顏色 2	GK 球衣顏色 2	GK 球褲顏色 2	GK 球襪顏色 2
黑/綠	黑	黑	白	白	白

## 學校男子組五年級

### 隊名：新北市新市國小

地址：251 新北市 淡水區 中山北路二段 200 號					
電話：0956-285-892					
領隊：陳佩芝			總教練：李定隆		
管理：陳香吟 高慧齡			助理教練：吳柏翰 張志全		
球員：1 徐立恆      4 洪子晴      12 陳彥勳      13 李仲耘      14 廖彥融 19 王宥勝      20 李伯耕      22 林資宸      25 邱硯雋      26 陳宥均 29 鄭悅      32 周昀羲      33 張玄騏      34 吳念恒      36 張閎鈞 38 陳伯霖      42 葉楚睿      43 康昀旭					
球衣顏色 1	球褲顏色 1	球襪顏色 1	GK 球衣顏色 1	GK 球褲顏色 1	GK 球襪顏色 1
黃	黑	黃	藍	藍	藍
球衣顏色 2	球褲顏色 2	球襪顏色 2	GK 球衣顏色 2	GK 球褲顏色 2	GK 球襪顏色 2
藍	藍	藍	黃	黑	黃

### 隊名：新北市廣福國小

地址：236 新北市 土城區 學府路一段 127 號					
電話：0927-528-785					
領隊：張美鳳			總教練：李榮好		
管理：林武賢			助理教練：胡軒豪		
球員：1 江尚澤      2 張晏慈      3 湯紀祐      4 羅暘涓      5 謝其叡 6 曾翊銓      7 張楷樂      8 陳頡勳      9 侯又宏      10 高翊捷 11 劉展言					
球衣顏色 1	球褲顏色 1	球襪顏色 1	GK 球衣顏色 1	GK 球褲顏色 1	GK 球襪顏色 1
淺藍	黑	黑	粉紅	藍	黑
球衣顏色 2	球褲顏色 2	球襪顏色 2	GK 球衣顏色 2	GK 球褲顏色 2	GK 球襪顏色 2
粉紅	藍	黑	淺藍	黑	黑

### 隊名：彰化縣大興國小

地址：506 彰化縣 福興鄉 外埔村復興路 15 號					
電話：0988-533-822					
領隊：梁瑞祺			總教練：梁瑋祝		
管理：黃景治 陳煜勳			助理教練：洪文龍		
球員：6 江大忍      8 梁育銘      9 林昊克      10 林可頌      11 梁冠宇 12 邱展岳      13 張宇憲      14 汪澤恩      15 梁以全      17 梁緒承 18 邱展宥      24 梁騏翔      26 唐暉竣					
球衣顏色 1	球褲顏色 1	球襪顏色 1	GK 球衣顏色 1	GK 球褲顏色 1	GK 球襪顏色 1
紅	紅	紅	淺藍	淺藍	藍
球衣顏色 2	球褲顏色 2	球襪顏色 2	GK 球衣顏色 2	GK 球褲顏色 2	GK 球襪顏色 2
淺藍	淺藍	藍	黃	黃	黑

## 學校男子組五年級

隊名：臺中市西屯國小

地址： 407 台中市 西屯區 西屯路二段 300 號					
電話： 0928-100-711					
領隊：			總教練： 廖翊笙		
管理：			助理教練： 許富皓 徐稚亭		
球員： 3 周洋宇      4 孫陽平      5 陳亮允      7 陳昕澤      8 鄭宥杰 9 王辰宇      10 廖震翔      11 張書璋      12 徐靜      14 孫晨峰 21 廖彥清      23 陳品仲      28 張呈睿					
球衣顏色 1	球褲顏色 1	球襪顏色 1	GK 球衣顏色 1	GK 球褲顏色 1	GK 球襪顏色 1
藍	藍	藍	螢光綠	黑	螢光綠
球衣顏色 2	球褲顏色 2	球襪顏色 2	GK 球衣顏色 2	GK 球褲顏色 2	GK 球襪顏色 2
螢光綠	黑	螢光綠	紅	黑	紅

隊名：臺中市國安國小

地址： 407 台中市 西屯區 國祥街 1 號					
電話： 0918-014-141					
領隊： 謝淵智			總教練： 汪敬哲		
管理： 李文楷			助理教練： 蕭憲章 李浩銘 洪璋廷		
球員： 1 麒樂給努      4 侯品任      5 莊舜丞      6 張佑興      7 林威旭 8 張倍源      9 吳宸鋹      11 吳軒鋹      17 黃彥傑      23 施辰緯 28 央祁霖      30 陳宥嘉      32 張晏纂      56 粘育嘉      66 黃帷融					
球衣顏色 1	球褲顏色 1	球襪顏色 1	GK 球衣顏色 1	GK 球褲顏色 1	GK 球襪顏色 1
螢光綠	黑	黑	紅	黑	白
球衣顏色 2	球褲顏色 2	球襪顏色 2	GK 球衣顏色 2	GK 球褲顏色 2	GK 球襪顏色 2
紅	黑	黑	螢光綠	黑	綠

隊名：臺北市士東國小

地址： 111039 台北市 士林區 中山北路六段 392 號					
電話： 0916-063-455					
領隊： 張正霖			總教練： 王吉成		
管理： 成威震 張明風			助理教練： 唐偉泰 傅立威		
球員： 1 許子威      6 李昀滔      33 黃宥凱      41 韓鎧澤      48 李行寬 68 吳季璋      75 李煜晨      86 張書端      90 陳彥璋					
球衣顏色 1	球褲顏色 1	球襪顏色 1	GK 球衣顏色 1	GK 球褲顏色 1	GK 球襪顏色 1
藍	黑	黑	黃	黑	黃
球衣顏色 2	球褲顏色 2	球襪顏色 2	GK 球衣顏色 2	GK 球褲顏色 2	GK 球襪顏色 2
黃	黑	黃	藍	黑	黑

## 學校男子組五年級

隊名：臺北市石牌國小

地址： 112 台北市北投區致遠二路 80 號					
電話： 0955-018-417					
領隊： 詹益正			總教練： 張仟縈		
管理：			助理教練： 何國禎 曾智暉		
球員： 3 阮冠喆		4 李律晟		5 林羿岑	
40 陳立勛		43 鄭煬洺		7 鄭暄樂	
49 傅恩琪		57 洪子棠		8 林泰佑	
48 游子暘					
球衣顏色 1	球褲顏色 1	球襪顏色 1	GK 球衣顏色 1	GK 球褲顏色 1	GK 球襪顏色 1
淺藍	藍	藍	黃	黑	黑
球衣顏色 2	球褲顏色 2	球襪顏色 2	GK 球衣顏色 2	GK 球褲顏色 2	GK 球襪顏色 2
黃	黑	黑	淺藍	藍	藍

隊名：臺北市志清國小

地址： 116 台北市文山區萬隆街 62 巷 4-1 號 7 樓					
電話： 0958-930-628					
領隊： 陳怡萍			總教練： 陳柏豪		
管理：			助理教練：		
球員： 3 葉晉丞		7 黃衍		9 劉紘豪	
15 茅凱泰		18 徐維恩		12 謝皓宇	
55 邱宥融		77 楊昕叡		13 廖邁可	
27 黃定謙					
球衣顏色 1	球褲顏色 1	球襪顏色 1	GK 球衣顏色 1	GK 球褲顏色 1	GK 球襪顏色 1
湖水綠	湖水綠	湖水綠	白	黑	黑
球衣顏色 2	球褲顏色 2	球襪顏色 2	GK 球衣顏色 2	GK 球褲顏色 2	GK 球襪顏色 2
白	黑	黑	湖水綠	湖水綠	湖水綠

隊名：臺東縣賓茂國小

地址： 964005 台東縣金峰鄉賓茂村 5 鄰 68 號					
電話： 089-771007-22					
領隊：			總教練： 陳永翔		
管理： 溫馥華			助理教練：		
球員： 2 高梓晉		3 高梓熙		8 樂可艾巴卡亞翁得	
14 林雋惟		17 林唯		11 博威	
25 蔡允恩		26 呂博達		12 陳英麒	
24 陳子嵐					
球衣顏色 1	球褲顏色 1	球襪顏色 1	GK 球衣顏色 1	GK 球褲顏色 1	GK 球襪顏色 1
白	藍	白	紅	黑	淺藍
球衣顏色 2	球褲顏色 2	球襪顏色 2	GK 球衣顏色 2	GK 球褲顏色 2	GK 球襪顏色 2
藍	黑	淺藍	藍	藍	白

## 學校男子組五年級

隊名：臺東縣豐里國小

地址： 950 台東縣 台東市 中華路 3 段 80 號					
電話： 0982-217-506					
領隊：			總教練： 劉明川		
管理： 林美君			助理教練： 楊翔恩 江金豐		
球員： 1 王勁堯          2 周昶諺          3 劉星佑          4 蘇昱綸          5 吳哲宇 6 李昱均          7 朱睿鷹          8 楊昌諾          9 黎子申          10 郭冠毅 11 吳宇玄          12 王昱棠          13 陳太榮          14 林圓庭					
球衣顏色 1	球褲顏色 1	球襪顏色 1	GK 球衣顏色 1	GK 球褲顏色 1	GK 球襪顏色 1
綠	黑	紅	黃	藍	黃
球衣顏色 2	球褲顏色 2	球襪顏色 2	GK 球衣顏色 2	GK 球褲顏色 2	GK 球襪顏色 2
粉紅	藍	紅	粉紅	粉紅	紅

## 學校男子組四年級

### 隊名：台北市幸安國小

地址：106 台北市 中正區 仁愛路三段 22 號					
電話：0935-135-825					
領隊：			總教練：唐偉哲		
管理：			助理教練：施沛任 林哲璋		
球員：1 鄭亞柏      4 張允睿      5 鄭宇恩      7 黃暉哲      16 謝崑辰 23 張宸睿      24 顏宇呈      27 胡翔崑      28 賴振鐸      40 鄭子瑞 66 李侑成      69 吳兆      77 王瀚穎      88 何仲庭      99 何昱謙					
球衣顏色 1	球褲顏色 1	球襪顏色 1	GK 球衣顏色 1	GK 球褲顏色 1	GK 球襪顏色 1
綠/黑	黑	黑	灰/黑	黑	黑
球衣顏色 2	球褲顏色 2	球襪顏色 2	GK 球衣顏色 2	GK 球褲顏色 2	GK 球襪顏色 2
灰/黑	黑	白	綠/黑	黑	黑

### 隊名：台北市明道國小

地址：116 台北市文山區 木柵路二段 138 巷 61 號					
電話：0954-122-833					
領隊：			總教練：官瑞祥		
管理：			助理教練：羅志恩		
球員：3 劉詠恩      4 吳牧遙      5 韓宇揚      6 蘇嘉迪      7 謝佑昕 8 封葆強      10 黃亦靈      11 陳冠賢      12 林兆法      13 許邦岑 15 王宥朋      36 張靖圻      38 林右安					
球衣顏色 1	球褲顏色 1	球襪顏色 1	GK 球衣顏色 1	GK 球褲顏色 1	GK 球襪顏色 1
紅	黑	紅	深藍	黑	黑
球衣顏色 2	球褲顏色 2	球襪顏色 2	GK 球衣顏色 2	GK 球褲顏色 2	GK 球襪顏色 2
藍/黑	黑	黑	白	黑	紅

### 隊名：花蓮縣中原國小

地址：970 花蓮縣 花蓮市 中原路 531 號					
電話：0928-298-846					
領隊：			總教練：郭紘旺		
管理：陳郁涵			助理教練：		
球員：7 林彥呈      8 潘邱允宥      9 詹霽餘      10 王可辰      11 高婉庭 12 林庭熙      13 林羽彤      14 林羽辰      16 游謹豪      17 黃煜翔 18 王芷芹      19 林呈軒      20 吳柏毅      21 鄭以威      22 潘采婕 23 馬駿宇					
球衣顏色 1	球褲顏色 1	球襪顏色 1	GK 球衣顏色 1	GK 球褲顏色 1	GK 球襪顏色 1
紅	黑	黑	藍	藍	藍
球衣顏色 2	球褲顏色 2	球襪顏色 2	GK 球衣顏色 2	GK 球褲顏色 2	GK 球襪顏色 2
藍	藍	藍	紅	藍	藍



## 學校男子組四年級

### 隊名：花蓮縣北埔國小

地址： 971 花蓮縣 新城鄉 北埔路 170 號					
電話： 0978-020-136					
領隊： 陳俊能			總教練： 高志弘		
管理： 蔡佩芬 陳恆鳴			助理教練： 嚴正喬 潘思蔚		
球員： 1 余堃璋                      2 江云楷                      3 巴莞阿楚                      4 郭詠鑫                      5 鄭皓燻 6 呂展霆                      7 高瑜豪                      8 卓浩翔                      9 李燕雯                      10 高晨滄 11 劉威廷                      12 劉冠炫                      13 賴昕杰                      14 曾子俊                      15 朱哲叡 16 高晨晏                      17 高晨崑                      18 李慕君					
球衣顏色 1	球褲顏色 1	球襪顏色 1	GK 球衣顏色 1	GK 球褲顏色 1	GK 球襪顏色 1
紅	紅	紅	淺藍	淺藍	白
球衣顏色 2	球褲顏色 2	球襪顏色 2	GK 球衣顏色 2	GK 球褲顏色 2	GK 球襪顏色 2
淺藍	淺藍	白	紅	紅	紅

### 隊名：花蓮縣崇德國小

地址： 972 花蓮縣秀林鄉 72 號					
電話： 0915-012-954					
領隊： 謝易成			總教練： 葉家璋		
管理： 陳詩婷			助理教練：		
球員： 8 羅緯儔                      10 宋子昇                      13 朱睿恩                      14 宋子軒                      16 楊語辰 17 王品睿                      24 卓祈睿                      25 劉以樂                      27 蘇藍峻                      28 江昌華 36 方依恩                      41 林諄					
球衣顏色 1	球褲顏色 1	球襪顏色 1	GK 球衣顏色 1	GK 球褲顏色 1	GK 球襪顏色 1
紅	紅	紅	藍/紫	深藍	黑
球衣顏色 2	球褲顏色 2	球襪顏色 2	GK 球衣顏色 2	GK 球褲顏色 2	GK 球襪顏色 2
藍/紫	深藍	黑	紅	紅	紅

### 隊名：南投縣鳳凰國小

地址： 558 南投縣 鹿谷鄉 鳳凰村仁義路 35-1 號					
電話： 0911-729-857					
領隊：			總教練： 黃寶輝		
管理： 江柏毅			助理教練：		
球員： 12 張志濤                      16 賴昱茹                      21 林建霖                      28 林羿安                      34 蕭群樺 39 劉宇恆                      41 陳翼                      42 陳宥翰                      43 邱育聖                      47 蕭貫吾 49 陳廷昱                      60 賴昱嘉					
球衣顏色 1	球褲顏色 1	球襪顏色 1	GK 球衣顏色 1	GK 球褲顏色 1	GK 球襪顏色 1
黑/黃	黑/黃	紅	黃	黃	黑
球衣顏色 2	球褲顏色 2	球襪顏色 2	GK 球衣顏色 2	GK 球褲顏色 2	GK 球襪顏色 2
黃	黃	黑	黑/黃	黑/黃	紅

## 學校男子組四年級

隊名：屏東縣仁愛國小

地址： 900 屏東縣 屏東市 仁愛路 98 號					
電話： 0913-051-661					
領隊： 唐湘宇			總教練： 蔡志彬		
管理：			助理教練：		
球員： 1 竇喬許      2 陳軒佑      3 陳柏睿      9 竇喬飛      11 潘佐林 12 葉軒侑      21 陳宥宇      24 林煒      26 黃怡豪      27 侯羿安 30 陳又廷      31 黃彥睿					
球衣顏色 1	球褲顏色 1	球襪顏色 1	GK 球衣顏色 1	GK 球褲顏色 1	GK 球襪顏色 1
黃	灰	黑	深藍	深藍	白
球衣顏色 2	球褲顏色 2	球襪顏色 2	GK 球衣顏色 2	GK 球褲顏色 2	GK 球襪顏色 2
深藍	深藍	白	黃	灰	黑

隊名：屏東縣北葉國小

地址： 903 屏東縣瑪家鄉北葉村風景 1-22 號					
電話： 0988-555-685					
領隊： 高至誠			總教練： 陳建業		
管理： 楊志仁			助理教練：		
球員： 3 莊丞佑      8 張宇誠      11 石冠凱      12 陳毅恩      13 許培森 14 王均安      15 陳以峻      16 陸硯中      17 石聖恩      18 沙丞澤 19 施昀佑      20 林穎樂      21 林少祈      22 黃林詠					
球衣顏色 1	球褲顏色 1	球襪顏色 1	GK 球衣顏色 1	GK 球褲顏色 1	GK 球襪顏色 1
黃	黃	黃	黑	黑	黑
球衣顏色 2	球褲顏色 2	球襪顏色 2	GK 球衣顏色 2	GK 球褲顏色 2	GK 球襪顏色 2
黑	黑	黑	黃	黃	黃

隊名：屏東縣建興國小

地址： 94046 屏東縣枋寮鄉人和村建興路 39 號					
電話： 0975-055-455					
領隊：			總教練： 鄧進成		
管理：			助理教練： 鄭智勇		
球員： 12 潘柏任      24 蕭宇哲      25 劉恩頌      26 吳展赫      27 鄭芮杰 28 陳彥儒      29 蔡孜宸      30 王建皓      32 林竝逸      35 康晉豪 37 余秉祐      42 潘于蕤      43 陳郵易      44 陳巧昀					
球衣顏色 1	球褲顏色 1	球襪顏色 1	GK 球衣顏色 1	GK 球褲顏色 1	GK 球襪顏色 1
橘	黑	黑	淺綠	黑	黑
球衣顏色 2	球褲顏色 2	球襪顏色 2	GK 球衣顏色 2	GK 球褲顏色 2	GK 球襪顏色 2
淺綠	黑	黑	橘	黑	黑

## 學校男子組四年級

### 隊名：桃園市文華國小

地址： 333004 桃園市 龜山區 文化七路 116 號					
電話： 0952-722-601					
領隊： 葉俊泰			總教練： 鄭琇真		
管理： 陳怡靜 林瑞賢			助理教練： 蕭小玲		
球員： 1 呂尚益            2 吳亮東            3 洪宇頡            4 陳靖翔            5 張兆廷 6 凌惟毅            7 陳暘翔            8 廖丞昱            9 李忻祐            10 李芷妤 11 曾祥睿           12 黃姿瑜           13 陳豐諺           14 丁丞祐           15 陳予鉸 16 林易橙           17 曾宥睿           18 宋語恩					
球衣顏色 1	球褲顏色 1	球襪顏色 1	GK 球衣顏色 1	GK 球褲顏色 1	GK 球襪顏色 1
藍	藍	藍	黃	藍	藍
球衣顏色 2	球褲顏色 2	球襪顏色 2	GK 球衣顏色 2	GK 球褲顏色 2	GK 球襪顏色 2
黃	藍	藍	藍	藍	藍

### 隊名：桃園市同安國小

地址： 330 桃園市 桃園區 同德十一街 48 號					
電話： 0918-081-058					
領隊： 江彩鳳			總教練： 游崑銘		
管理： 蘇和庠			助理教練： 陳明吟 梁鎧敏		
球員： 3 鄭宇翔            6 盧聿梭            7 林禹毅            8 李玄承            10 林合宸 21 黎浩然           22 邱向震           24 陳睿宇           27 溫祐辰           29 劉柏震 31 盧博威           34 陳昇禾           37 黃士耀					
球衣顏色 1	球褲顏色 1	球襪顏色 1	GK 球衣顏色 1	GK 球褲顏色 1	GK 球襪顏色 1
深藍	淺藍	深藍	紅	淺藍	紅
球衣顏色 2	球褲顏色 2	球襪顏色 2	GK 球衣顏色 2	GK 球褲顏色 2	GK 球襪顏色 2
紅	淺藍	紅	深藍	淺藍	深藍

### 隊名：桃園市會稽國小

地址： 330 桃園市桃園區春日路 1080 號					
電話： 0910-212-059					
領隊： 鄭家興			總教練： 張綵綠		
管理： 謝冠倫			助理教練： 洪福齊 徐宏銓 卓亦彬		
球員： 3 邱柏睿            4 陳宥杰            5 洪品勛            6 郭則齡            7 邱弈宸 8 謝亞蒙            9 劉芷豪            10 彭郁愷           11 張哲翎            12 翁承揚 13 林宇恩           14 林茂睿           15 簡宥朋           16 李翊璋            17 康承熙 18 張雋翊					
球衣顏色 1	球褲顏色 1	球襪顏色 1	GK 球衣顏色 1	GK 球褲顏色 1	GK 球襪顏色 1
藍	藍	黑	紅	紅	紅
球衣顏色 2	球褲顏色 2	球襪顏色 2	GK 球衣顏色 2	GK 球褲顏色 2	GK 球襪顏色 2
紅	紅	紅	藍	藍	黑

## 學校男子組四年級

### 隊名：桃園市僑愛國小

地址： 335 桃園市大溪區介壽路 214 號					
電話： 0973-633-307					
領隊： 張志璋			總教練： 陳燕萍		
管理： 陳文宜			助理教練：		
球員： 2 陳樸定		3 陳羿安		4 林瀚元	
5 田秉睿		6 蘇天寶		7 簡力廷	
8 江翊愷		10 萬士丞		11 楊璽恩	
12 蕭仰		13 張宥翔		14 林翰翔	
15 高苡晴		16 高苡筑		17 徐詠訕	
球衣顏色 1	球褲顏色 1	球襪顏色 1	GK 球衣顏色 1	GK 球褲顏色 1	GK 球襪顏色 1
紅	黑	藍	藍	黑	黃
球衣顏色 2	球褲顏色 2	球襪顏色 2	GK 球衣顏色 2	GK 球褲顏色 2	GK 球襪顏色 2
藍	黑	黃	紅	黑	藍

### 隊名：高雄市右昌國小

地址： 811 高雄市楠梓區 加昌路 910 號					
電話： 0917-293-428					
領隊： 陳瑞鴻			總教練： 徐銘宏		
管理： 張瑞宜			助理教練： 邱進南 莊宜澄		
球員： 3 賴駿翔		9 陳苡瑄		14 余楊右宸	
15 詹詒恩		18 李哲軒		19 張博勛	
35 潘何立揚		37 洪梓軒		38 邱芯怡	
48 王品軒		51 吳宇喆		53 徐均值	
56 白御辰					
球衣顏色 1	球褲顏色 1	球襪顏色 1	GK 球衣顏色 1	GK 球褲顏色 1	GK 球襪顏色 1
淺藍	淺藍	藍	黃	黃	白
球衣顏色 2	球褲顏色 2	球襪顏色 2	GK 球衣顏色 2	GK 球褲顏色 2	GK 球襪顏色 2
黃	黃	白	淺藍	淺藍	藍

### 隊名：高雄市福山國小

地址： 814 高雄市仁武區 赤誠街 129 號					
電話： 0918-116-107					
領隊： 彭劍忠			總教練： 鄭瑞昇		
管理： 鄭瑜婷 林肅強			助理教練： 王靖堯		
球員： 1 湯家宸		14 陳樂嘉		16 沈晁緯	
17 簡翊玆		19 吳逸愷		20 陳建甫	
21 林衍融		22 陳楚翔		23 劉栢安	
24 蔡帛燁		25 羅聖棋		26 王子齊	
27 鄭睿逸		28 陳亮言			
球衣顏色 1	球褲顏色 1	球襪顏色 1	GK 球衣顏色 1	GK 球褲顏色 1	GK 球襪顏色 1
橘/黑	黑	黑	黃/藍	深藍	藍
球衣顏色 2	球褲顏色 2	球襪顏色 2	GK 球衣顏色 2	GK 球褲顏色 2	GK 球襪顏色 2
黃/藍	深藍	藍	橘/黑	黑	黑

## 學校男子組四年級

隊名：新北市北新國小

地址：231 新北市 新店區 寶橋路 8 號					
電話：0970-093-158					
領隊：			總教練：陳俊兆		
管理：李俊璋			助理教練：盧家駒 黃偵罡 許馨文		
球員：1 陳虹                      3 林昕禹                      4 李沐誠                      5 蔣采柔                      6 金杭媛 9 段勝棣                      10 彭言昊                      12 盧柏帆                      14 黃熙恩                      36 呂澤佑 37 蕭博薰                      38 邱樂嶼                      41 周震                        47 金耘守                      54 蕭宇瀚 56 吳宸宇					
球衣顏色 1	球褲顏色 1	球襪顏色 1	GK 球衣顏色 1	GK 球褲顏色 1	GK 球襪顏色 1
藍/黃	藍	黑	黃	黃	黃
球衣顏色 2	球褲顏色 2	球襪顏色 2	GK 球衣顏色 2	GK 球褲顏色 2	GK 球襪顏色 2
黃	黃	黃	藍/黃	藍	黑

隊名：新北市自強國小

地址：235 新北市 中和區 莒光路 200 號					
電話：0922-971-232					
領隊：許以平			總教練：劉正和		
管理：陳裕宗			助理教練：黃義翔 陳惠玟 李玖瑛		
球員：3 許朔豪                      21 吳秉軒                      34 賴靖元                      35 李其樞                      36 鄭丞宏 37 鄭為廷                      39 林承叡                      40 張鎰瀛                      42 廖柏峻                      43 賴峻懋 44 徐昊頤                      47 何紹楷                      48 林倚玄                      49 武承浩                      50 邱彥璋					
球衣顏色 1	球褲顏色 1	球襪顏色 1	GK 球衣顏色 1	GK 球褲顏色 1	GK 球襪顏色 1
黃	黑	黃	黑	黑	淺藍
球衣顏色 2	球褲顏色 2	球襪顏色 2	GK 球衣顏色 2	GK 球褲顏色 2	GK 球襪顏色 2
藍	藍	淺藍	黃	黑	黃

隊名：新北市忠義國小

地址：247 新北市 蘆洲區 光榮路 99 號					
電話：0976-012-317					
領隊：賴森華			總教練：潘昱豪		
管理：張庭瑄			助理教練：王廷予		
球員：2 湯昕諺                      3 韓東翰                      5 賴璿宇                      6 廖則璋                      9 林弘御 11 李懿宸                      15 蔡睿祐                      16 戴郁展                      17 莊橙樺                      23 羅泓愷 24 童冠穎                      26 謝長叡                      28 陳彥侑                      29 林煒宸                      35 劉恪廷 40 賴宇凡					
球衣顏色 1	球褲顏色 1	球襪顏色 1	GK 球衣顏色 1	GK 球褲顏色 1	GK 球襪顏色 1
紅	紅	紅	藍/紅	藍	藍
球衣顏色 2	球褲顏色 2	球襪顏色 2	GK 球衣顏色 2	GK 球褲顏色 2	GK 球襪顏色 2
藍/紅	藍	藍	紅	紅	紅

## 學校男子組四年級

### 隊名：新北市板橋國小

地址： 220 新北市板橋區藝文街 108 號 8 樓					
電話： 0918-066-767					
領隊：			總教練： 陳正一		
管理：			助理教練：		
球員： 3 林皓語      5 胡軒睿      7 施睿軒      8 林思齊      9 郭豐睿 11 林君祐      19 吳武林      23 林博樂      70 張軒瑀					
球衣顏色 1	球褲顏色 1	球襪顏色 1	GK 球衣顏色 1	GK 球褲顏色 1	GK 球襪顏色 1
紅	深藍	黑	白	深藍	白
球衣顏色 2	球褲顏色 2	球襪顏色 2	GK 球衣顏色 2	GK 球褲顏色 2	GK 球襪顏色 2
白	深藍	白	紅	深藍	黑

### 隊名：新北市莒光國小

地址： 220 新北市 板橋區 莒光路 163 號					
電話： 0915-955-654					
領隊：			總教練： 林順發		
管理：			助理教練： 林璟棠 陳章安 劉昌森		
球員： 1 李昌叡      2 江旼宸      3 古翊妍      4 張宇洋      5 顏晨宇 6 詹邵宇      7 蕭予碩      8 張芮語      9 梁中璋      10 黃元陽 11 陳祥頌					
球衣顏色 1	球褲顏色 1	球襪顏色 1	GK 球衣顏色 1	GK 球褲顏色 1	GK 球襪顏色 1
白	白	白	黑/綠	黑	黑
球衣顏色 2	球褲顏色 2	球襪顏色 2	GK 球衣顏色 2	GK 球褲顏色 2	GK 球襪顏色 2
黑/綠	黑	黑	白	白	白

### 隊名：新北市蘆洲國小

地址： 247 新北市 蘆洲區 中正路 100 號					
電話： 0910-756-123					
領隊： 陳明利			總教練： 盧玉娟		
管理： 邱胤紘			助理教練： 洪偉騰 黃怡珊 蔡明容		
球員： 3 陳佐恩      5 胡晉銓      6 陳俊穎      7 黃義升      8 郭嘉軒 9 吳星葆      10 張秊璋      11 賴宥丞      12 江慶麟      13 游皓鈞 14 于延湧      17 莊詠翔      19 江佳恩      20 廖睿棋					
球衣顏色 1	球褲顏色 1	球襪顏色 1	GK 球衣顏色 1	GK 球褲顏色 1	GK 球襪顏色 1
紅	紅	黑	綠	綠	綠
球衣顏色 2	球褲顏色 2	球襪顏色 2	GK 球衣顏色 2	GK 球褲顏色 2	GK 球襪顏色 2
綠	綠	綠	藍	藍	黑

## 學校男子組四年級

### 隊名：新竹縣興隆國小

地址： 302 新竹縣 竹北市 文興路 88 號					
電話： 0988-189-129					
領隊： 葉瑞珠			總教練： 余杰霖		
管理： 劉禹彤			助理教練： 王宇翔 陳旭凱 許邱理揚		
球員： 3 蕭奕廷		7 鍾承諺		8 潘柏宇	
32 許耘碩		33 黃楷恩		9 劉侑宸	
39 紀秉辰		63 楊翊弘		25 陳睿展	
77 張栩豪		88 廖晨堯		37 陳泊聿	
				68 郭書維	
				71 張承安	
				93 陳靖硯	
球衣顏色 1	球褲顏色 1	球襪顏色 1	GK 球衣顏色 1	GK 球褲顏色 1	GK 球襪顏色 1
黃	黑	黑	白	藍	藍
球衣顏色 2	球褲顏色 2	球襪顏色 2	GK 球衣顏色 2	GK 球褲顏色 2	GK 球襪顏色 2
藍	藍	藍	黃	黑	黑

### 隊名：嘉義市育人國小

地址： 600 嘉義市 嘉義市西區育人路 211 號					
電話： 0988-004-394					
領隊： 楊家豪			總教練： 林妙佳		
管理： 莊景程 許勝偉			助理教練： 李宇文		
球員： 1 李泓漢		2 許晏睿		3 郭宸佐	
6 楊佑任		7 黃宇樂		4 彭奕昕	
11 程紹剛		15 賴繹傑		5 張鈞皓	
19 莊艾璇		23 吳佑逸		8 曹祐杰	
				9 安彥龍	
				10 陳弘恩	
				16 林辰睿	
				17 陳彥彰	
				18 邱奕凱	
球衣顏色 1	球褲顏色 1	球襪顏色 1	GK 球衣顏色 1	GK 球褲顏色 1	GK 球襪顏色 1
黑/白	黑/白	黑	藍	白	黑
球衣顏色 2	球褲顏色 2	球襪顏色 2	GK 球衣顏色 2	GK 球褲顏色 2	GK 球襪顏色 2
藍	白	黃	黑/白	黑/白	黑

### 隊名：彰化縣永靖國小

地址： 512 彰化縣 永靖鄉 中山路二段 65 號					
電話： 0926-240-206					
領隊： 蘇月妙			總教練： 洪乙玉		
管理： 邱沛樺			助理教練： 羅永伸 陳明全		
球員： 1 林柏宇		2 張以承		3 邱軒毅	
6 洪翊閔		7 邱傳馭		4 胡喆樺	
11 林緯毅		12 江直樹		5 洪翊宸	
				8 楊一凡	
				9 詹晉璋	
				10 詹承浩	
				13 傅冠程	
				14 賴翰毅	
球衣顏色 1	球褲顏色 1	球襪顏色 1	GK 球衣顏色 1	GK 球褲顏色 1	GK 球襪顏色 1
白/黑	紅	紅	淺藍	淺藍	深藍
球衣顏色 2	球褲顏色 2	球襪顏色 2	GK 球衣顏色 2	GK 球褲顏色 2	GK 球襪顏色 2
淺藍	淺藍	深藍	白/黑	紅	紅

## 學校男子組四年級

### 隊名：彰化縣東芳國小

地址： 500 彰化縣 彰化市 彰馬路 45 號					
電話： 0918-933-728					
領隊：			總教練： 呂文豪		
管理： 郭財源			助理教練： 王世閔		
球員： 1 王宥仁      2 賴家聖      3 李若縵      4 賴宥勝      5 詹茅澄 6 王敬樟      7 黃峻頡      8 陳秉榆      9 林棋芮      10 李森騰 11 陳奕心      12 粘榮翔      14 王政裕      15 古宥青      19 鄭仔絮 20 古欣霓					
球衣顏色 1	球褲顏色 1	球襪顏色 1	GK 球衣顏色 1	GK 球褲顏色 1	GK 球襪顏色 1
白/藍	藍	藍	紅/橘	橘/黃	黃
球衣顏色 2	球褲顏色 2	球襪顏色 2	GK 球衣顏色 2	GK 球褲顏色 2	GK 球襪顏色 2
紅/橘	橘/黃	黃	白/藍	藍	藍

### 隊名：臺中市西屯國小

地址： 407 台中市 西屯區 西屯路二段 300 號					
電話： 0928-100-711					
領隊：			總教練： 許富皓		
管理：			助理教練： 徐稚亭 廖翊荃		
球員： 2 張承皓      13 詹承恩      15 邱舶軍      16 高峻軒      17 王秉謙 19 陳柏睿      20 楊繹玄      22 張紹栩      29 葉品賢      30 陳宇威					
球衣顏色 1	球褲顏色 1	球襪顏色 1	GK 球衣顏色 1	GK 球褲顏色 1	GK 球襪顏色 1
藍	藍	藍	淺綠	黑	淺綠
球衣顏色 2	球褲顏色 2	球襪顏色 2	GK 球衣顏色 2	GK 球褲顏色 2	GK 球襪顏色 2
淺綠	黑	淺綠	紅	黑	紅

### 隊名：臺中市協和國小

地址： 407 台中市 西屯區 安和路 99 號					
電話： 0974-349-903					
領隊： 賴秀英			總教練： 陳俊宜		
管理： 蔡旺霖 黃麗華			助理教練： 吳國吉 許忠全		
球員： 1 謝予智      2 蔡榮鈞      3 許景程      4 曾柏呈      5 張芷瑜 6 楊昌諺      7 賴言學      8 方楊其昌      9 林彥宇      10 蔡育齊 11 馬予恩      12 趙允邑      13 林庭逸      14 張德鴻      15 林季勳 16 蘇楷煬      17 洪翊宸					
球衣顏色 1	球褲顏色 1	球襪顏色 1	GK 球衣顏色 1	GK 球褲顏色 1	GK 球襪顏色 1
黃/黑	黑	黃	白	藍	紅
球衣顏色 2	球褲顏色 2	球襪顏色 2	GK 球衣顏色 2	GK 球褲顏色 2	GK 球襪顏色 2
黑/紅	黑	紅	藍	藍	藍



## 學校男子組四年級

### 隊名：臺中市南屯國小

地址： 408 台中市 南屯區 黎明路一段 968 號					
電話： 0911-915-970					
領隊： 蔡承憲			總教練： 林念緯		
管理： 姚承孝			助理教練： 李若淳 李彥廷		
球員： 7 劉馨晴                      12 陳芷甯                      13 林宜萱                      17 黃芷萱                      21 廖名則 31 劉軒鈺                      32 劉悅                        33 蔡承慧                      46 蘇威綸                      47 廖悅珊 49 葉登盛					
球衣顏色 1	球褲顏色 1	球襪顏色 1	GK 球衣顏色 1	GK 球褲顏色 1	GK 球襪顏色 1
橘/黃	黑	黃	淺藍	藍	黑
球衣顏色 2	球褲顏色 2	球襪顏色 2	GK 球衣顏色 2	GK 球褲顏色 2	GK 球襪顏色 2
淺藍	藍	黑	橘/黃	黑	黃

### 隊名：臺中市國安國小

地址： 407 台中市 西屯區 國祥街一號					
電話： 0976-068-817					
領隊： 謝淵智			總教練： 蕭憲章		
管理： 李文楷			助理教練： 汪敬哲 李浩銘 洪瑋廷		
球員： 2 柯暉棻                      5 林勳枰                      6 陳維彬                      7 黃梓睿                      8 劉宸熙 9 張奕辰                        10 張詣杰                      11 黃于宸                      42 黃于恩                      77 王以勒 84 邵貫寧                      98 黃紹宇                      99 林鼎宸					
球衣顏色 1	球褲顏色 1	球襪顏色 1	GK 球衣顏色 1	GK 球褲顏色 1	GK 球襪顏色 1
橘	黑	黑	黃	紫	藍
球衣顏色 2	球褲顏色 2	球襪顏色 2	GK 球衣顏色 2	GK 球褲顏色 2	GK 球襪顏色 2
藍	紫	藍	紅	紫	藍

### 隊名：臺中市清水國小

地址： 436 台中市 清水區 光華路 125 號					
電話： 0932-707-691					
領隊： 洪瑞佑			總教練： 詹博程		
管理： 童志榮 陳孟妤 譚守甫			助理教練： 張禾諭		
球員： 1 蔡宗佑                      4 胡石品叡                      7 蔡宸遠                      8 江軍辰                      9 王豐順 10 蔡樂恩                        12 曾宇辰                      22 陳佑倫                      23 陳璟睿                      25 許祐誠 29 王衍翔                        30 鄭長奕                      32 張禾諺                      35 鄭群諺                      66 張大躍 71 江彥陞                        77 卓右恩					
球衣顏色 1	球褲顏色 1	球襪顏色 1	GK 球衣顏色 1	GK 球褲顏色 1	GK 球襪顏色 1
藍/黑	黑	藍	紅/藍	深藍	黑
球衣顏色 2	球褲顏色 2	球襪顏色 2	GK 球衣顏色 2	GK 球褲顏色 2	GK 球襪顏色 2
紅/藍	深藍	黑	藍/黑	黑	藍

## 學校男子組四年級

### 隊名：臺中市惠文國小

地址： 408 台中市 南屯區 公益路二段 300 號					
電話： 0982-577-755					
領隊： 曾俊凱			總教練： 張凱竣		
管理：			助理教練： 梁長霖		
球員： 1 方承晰      4 林建佑      8 陳祈睿      9 張信也      16 陳為禎 21 周定緯      25 蔡宸帆      27 初林伯恩      29 鄧宇恆      33 蔡翔宇 37 鄭家侑      45 謝彥昇      83 龔玢丞      99 劉庭嘉					
球衣顏色 1	球褲顏色 1	球襪顏色 1	GK 球衣顏色 1	GK 球褲顏色 1	GK 球襪顏色 1
白	白	白	黑	黑	黑
球衣顏色 2	球褲顏色 2	球襪顏色 2	GK 球衣顏色 2	GK 球褲顏色 2	GK 球襪顏色 2
黑	黑	黑	白	白	白

### 隊名：臺中市賴厝國小

地址： 404 台中市北區漢口路四段 168 號					
電話： 0911-414-456					
領隊：			總教練： 江辰杰		
管理： 林宏諭 蔡志宏			助理教練：		
球員： 1 陳彥傑      2 童宣又      3 林軒棋      4 謝帛倫      5 江祐櫟 6 李成緯      7 林威宇      8 周侑軒      9 王翊帆      10 張皓喆					
球衣顏色 1	球褲顏色 1	球襪顏色 1	GK 球衣顏色 1	GK 球褲顏色 1	GK 球襪顏色 1
粉紅	黑	黑	藍	黑	黑
球衣顏色 2	球褲顏色 2	球襪顏色 2	GK 球衣顏色 2	GK 球褲顏色 2	GK 球襪顏色 2
藍	黑	黑	粉紅	黑	黑

### 隊名：臺北市士東國小

地址： 111 臺北市 士林區 中山北路六段 392 號					
電話： 0916-063-455					
領隊： 張正霖			總教練： 王吉成		
管理： 成威震 張明風			助理教練： 唐偉泰 傅立威		
球員： 2 張承珉      7 陳仕紘      9 許辰旭      10 陳翔太      13 楊竣凱 14 謝欣叡      15 王駿毅      20 王以謙      23 林杰樂      31 李秉翰 36 楊杰融      39 王柘惟      43 翁宇成      69 蔡宥丞      81 林庭寬 82 吳京軒      94 張祐豪      98 唐睿呈					
球衣顏色 1	球褲顏色 1	球襪顏色 1	GK 球衣顏色 1	GK 球褲顏色 1	GK 球襪顏色 1
黃	黑	黃	藍	黑	黑
球衣顏色 2	球褲顏色 2	球襪顏色 2	GK 球衣顏色 2	GK 球褲顏色 2	GK 球襪顏色 2
藍	黑	黑	黃	黑	黃

## 學校男子組四年級

隊名：臺北市大安國小

地址： 106 台北市 大安區 臥龍街 129 號					
電話： 0936-106-929					
領隊： 王鴻碧			總教練： 何建彥		
管理：			助理教練： 楊勝崑 廖益承 尤東楷		
球員： 1 王東燦            9 陳奕舟            12 鄭宇皓            13 陳柏叡            14 高濟民 24 丁語禾            25 鄧博丞            26 鄭宇倫            30 杜定恩            33 王禹勳 45 許紘睿            46 湯偉帆            55 陳奕汎            58 李恩宇            60 陳鵬宇					
球衣顏色 1	球褲顏色 1	球襪顏色 1	GK 球衣顏色 1	GK 球褲顏色 1	GK 球襪顏色 1
黑	黑	黑	黃	黃	黃
球衣顏色 2	球褲顏色 2	球襪顏色 2	GK 球衣顏色 2	GK 球褲顏色 2	GK 球襪顏色 2
黃	黃	黃	黑	黑	黑

隊名：臺北市天母國小

地址： 111 台北市士林區天玉街 12 號					
電話： 0988-333-324					
領隊： 梁俊堯			總教練： 陳昱任		
管理： 章哲榮			助理教練： 衛懋庭 杜浩璋		
球員： 1 張哲維            2 林書宇            5 詹浚樑            6 麥哲維            7 沈映初 8 陳力玄            9 葉虹楷            10 詹喬勛            11 吳珈閣            12 何彥寬 13 林立圻            14 鐘栢鈺            15 王碩凡					
球衣顏色 1	球褲顏色 1	球襪顏色 1	GK 球衣顏色 1	GK 球褲顏色 1	GK 球襪顏色 1
橘	橘	深藍	淺藍	淺藍	深藍
球衣顏色 2	球褲顏色 2	球襪顏色 2	GK 球衣顏色 2	GK 球褲顏色 2	GK 球襪顏色 2
淺藍	淺藍	深藍	橘	橘	深藍

## 學校女子組六年級

### 隊名：南投縣水里國小

地址： 553 南投縣 水里鄉 南光村民族路 151 號					
電話： 0911-855-840					
領隊： 杜興孟			總教練： 顧見福		
管理： 江雅婷			助理教練： 張季蘭 莊凱成		
球員： 2 古涵暄		3 邱昶捷	4 蔡秀如	5 吳念芷	7 詹于婕
8 陳予絮		9 林霏珊	10 谷恩蒨	11 莊采儒	
球衣顏色 1	球褲顏色 1	球襪顏色 1	GK 球衣顏色 1	GK 球褲顏色 1	GK 球襪顏色 1
黃/黑	黑	黑	橘	橘	白
球衣顏色 2	球褲顏色 2	球襪顏色 2	GK 球衣顏色 2	GK 球褲顏色 2	GK 球襪顏色 2
粉紅	黑	白	黃/黑	黑	黑

### 隊名：南投縣雙龍國小

地址： 556 南投縣 信義鄉 雙龍村光復巷 4 號					
電話： 0983-093-108					
領隊： 陳永輝			總教練： 吳彥平		
管理：			助理教練： 張麗娟		
球員： 3 谷靚瓊		5 全愛恩	10 金明貞	11 田鈺	12 王亞宓
13 全子蕓		14 朱薇芯	16 幸麥瑪莉亞	17 谷妤恬	24 金華兒
25 申若曦		26 谷葦恬	30 米韓妃	31 全芷燕	32 米韓星
球衣顏色 1	球褲顏色 1	球襪顏色 1	GK 球衣顏色 1	GK 球褲顏色 1	GK 球襪顏色 1
紅	黑	黑	綠	綠	綠
球衣顏色 2	球褲顏色 2	球襪顏色 2	GK 球衣顏色 2	GK 球褲顏色 2	GK 球襪顏色 2
綠	綠	綠	紅	黑	黑

### 隊名：高雄市後勁國小

地址： 811 高雄市 楠梓區 加昌路 216 號					
電話： 0960-638-819					
領隊： 陳宗邦			總教練： 郭祖兒		
管理： 林玉屏 陳玉梅			助理教練： 陳耀慶		
球員： 8 郭瑀潔		10 陳書晴	11 卓宥婕	12 陳妤潔	13 劉資云
34 陳芊榕		35 王宥筑	36 蔡侑岑	37 楊榕姿	38 黃苡甄
球衣顏色 1	球褲顏色 1	球襪顏色 1	GK 球衣顏色 1	GK 球褲顏色 1	GK 球襪顏色 1
粉紅	黑	黑	黃	藍	黑
球衣顏色 2	球褲顏色 2	球襪顏色 2	GK 球衣顏色 2	GK 球褲顏色 2	GK 球襪顏色 2
黃	藍	黑	粉紅	黑	黑

## 學校女子組六年級

### 隊名：新北市自強國小

地址： 235 新北市中和區莒光路 200 號					
電話： 0922-971-232					
領隊： 許以平			總教練： 黃義翔		
管理： 陳裕宗			助理教練： 劉正和 陳惠玟 李玫瑱		
球員： 4 彭文伶		5 蕭又瑄		6 張舒涵	
9 林妍芝		10 吳宥橙		7 張珏蕓	
17 張采彤		18 郭泳瑄		8 張喜絨	
				12 林亞澄	
				13 張倚瑄	
				14 李蘊凌	
				19 許紋甄	
				20 林辰芸	
				21 簡愛倪	
球衣顏色 1	球褲顏色 1	球襪顏色 1	GK 球衣顏色 1	GK 球褲顏色 1	GK 球襪顏色 1
粉紅	黑	黃	黑/紅	黑	藍
球衣顏色 2	球褲顏色 2	球襪顏色 2	GK 球衣顏色 2	GK 球褲顏色 2	GK 球襪顏色 2
黑/紅	黑	藍	粉紅	黑	黃

### 隊名：新竹縣興隆國小

地址： 302 新竹縣竹北市文興路 88 號					
電話： 0988-189-129					
領隊： 葉瑞珠			總教練： 余杰霖		
管理： 陳暄安			助理教練： 王宇翔 陳旭凱 許邱理揚		
球員： 1 鄭鼻廷		2 王羽晴		8 蘇芯恬	
13 莊巧誼		15 洪廷瑀		9 郭妍萱	
30 洪欣瑀		32 林函霏		12 劉康媿	
				20 陳思維	
				24 李夏樂	
				26 劉侑昕	
				33 何昀珊	
				39 趙家嫻	
球衣顏色 1	球褲顏色 1	球襪顏色 1	GK 球衣顏色 1	GK 球褲顏色 1	GK 球襪顏色 1
黃	黑	黑	粉紅	黑	黑
球衣顏色 2	球褲顏色 2	球襪顏色 2	GK 球衣顏色 2	GK 球褲顏色 2	GK 球襪顏色 2
藍	藍	藍	白	黑	黑

### 隊名：彰化縣永靖國小

地址： 512 彰化縣 永靖鄉 中山路二段 65 號					
電話： 0926-240-206					
領隊： 蘇月妙			總教練： 洪乙玉		
管理： 邱沛樺			助理教練： 羅永伸 陳明全		
球員： 1 詹雨姍		2 賴琪蕙		7 周珮筵	
10 朱晴瑀		11 傅惠瑜		8 詹思容	
15 胡允濤		17 張好瑄		9 詹雨蓉	
				12 邱品榛	
				13 黃可昀	
				14 詹芸佳	
				18 蔡旻融	
球衣顏色 1	球褲顏色 1	球襪顏色 1	GK 球衣顏色 1	GK 球褲顏色 1	GK 球襪顏色 1
白/紅	深藍	紅	白/藍	藍	藍
球衣顏色 2	球褲顏色 2	球襪顏色 2	GK 球衣顏色 2	GK 球褲顏色 2	GK 球襪顏色 2
白/藍	藍	藍	白/紅	深藍	紅

## 學校女子組五年級

### 隊名：南投縣水里國小

地址： 553 南投縣 水里鄉 南光村民族路 151 號					
電話： 0911-855-840					
領隊： 杜興孟			總教練： 張季蘭		
管理：			助理教練： 顧見福 莊凱成		
球員： 13 陳奕翎      14 谷彤      15 蘇煜晴      16 陳羿軒      17 邱于珊 18 谷恩棋      19 黃又心      20 陳品卉      21 林珈吟      22 李祐欣 23 陳愈心					
球衣顏色 1	球褲顏色 1	球襪顏色 1	GK 球衣顏色 1	GK 球褲顏色 1	GK 球襪顏色 1
粉紅	黑	白	黃/黑	黑	黑
球衣顏色 2	球褲顏色 2	球襪顏色 2	GK 球衣顏色 2	GK 球褲顏色 2	GK 球襪顏色 2
黃/黑	黑	黑	藍/白	藍	藍

### 隊名：彰化縣大興國小

地址： 506 彰化縣 福興鄉 外埔村復興路 15 號					
電話： 0988-533-822					
領隊： 梁瑞祺			總教練： 梁瑋祝		
管理： 黃景治 陳煜勛			助理教練： 洪文龍		
球員： 1 陳顛巨      2 梁丞妍      4 梁育綺      5 謝雨嫣      19 施庭愉 20 梁晴詠      21 梁晴惟      30 梁芸甄      34 薛婉婷      35 許丞好 37 張語洛					
球衣顏色 1	球褲顏色 1	球襪顏色 1	GK 球衣顏色 1	GK 球褲顏色 1	GK 球襪顏色 1
紅	紅	紅	淺藍	淺藍	藍
球衣顏色 2	球褲顏色 2	球襪顏色 2	GK 球衣顏色 2	GK 球褲顏色 2	GK 球襪顏色 2
淺藍	淺藍	藍	黃	黃	黑

### 隊名：臺中市黎明國小

地址： 40873 台中市 南屯區 黎明路 2 段 555 號					
電話： 0931-660-917					
領隊： 陳靜姿			總教練： 柳泳齊		
管理： 洪鳳珠 張原銘 蕭國偉 崔立德			助理教練：		
球員： 1 楊以孺      5 柯艾      6 林妤潔      7 張珈華      9 李東玉 10 張語倩      11 張安雅      12 陳明敏      13 劉乙萱      15 張語彤					
球衣顏色 1	球褲顏色 1	球襪顏色 1	GK 球衣顏色 1	GK 球褲顏色 1	GK 球襪顏色 1
螢光綠	螢光綠	綠	紅/黑	黑	紅
球衣顏色 2	球褲顏色 2	球襪顏色 2	GK 球衣顏色 2	GK 球褲顏色 2	GK 球襪顏色 2
紅/黑	黑	紅	螢光綠	螢光綠	綠

## 學校女子組四年級

### 隊名：宜蘭縣寒溪國小

地址： 267 宜蘭縣 大同鄉 寒溪村(巷)16 號					
電話： 0932-139-958					
領隊： 蔡志清			總教練： 劉恒亮		
管理： 徐俊良 陳書璋 鄭慈韻			助理教練：		
球員： 1 孔宛宣                      4 周玲                      5 莊海琳                      6 莊海瑤                      7 溫妤芯 10 郭辰羽                      11 田苾                      12 林苾瓊                      13 方宇恩                      14 游若伊 15 董婷					
球衣顏色 1	球褲顏色 1	球襪顏色 1	GK 球衣顏色 1	GK 球褲顏色 1	GK 球襪顏色 1
藍	藍	白	白/紅	紅	紅
球衣顏色 2	球褲顏色 2	球襪顏色 2	GK 球衣顏色 2	GK 球褲顏色 2	GK 球襪顏色 2
白/紅	紅	紅	藍	藍	白

### 隊名：花蓮縣崇德國小

地址： 972 花蓮縣秀林鄉 72 號					
電話： 0915-012-954					
領隊： 謝易成			總教練： 葉家璋		
管理： 陳詩婷			助理教練：		
球員： 1 陳靚                      2 吳若萱                      3 陳櫻                      14 徐天莘                      21 林依辰 22 夏庭語                      23 林辰昕                      26 林妤馨                      37 徐羽婕                      38 徐羽柔 70 曾靚					
球衣顏色 1	球褲顏色 1	球襪顏色 1	GK 球衣顏色 1	GK 球褲顏色 1	GK 球襪顏色 1
紅	紅	紅	深藍	深藍	黑
球衣顏色 2	球褲顏色 2	球襪顏色 2	GK 球衣顏色 2	GK 球褲顏色 2	GK 球襪顏色 2
深藍	深藍	黑	紅	紅	紅

### 隊名：屏東縣北葉國小

地址： 903 屏東縣瑪家鄉北葉村風景 1-22 號					
電話： 0988-555-685					
領隊： 高至誠			總教練： 陳建業		
管理： 楊志仁			助理教練：		
球員： 51 黃妤柔                      54 馮有愛                      56 林佳欣                      57 梁允歡                      58 陳彌樂 59 李彌嘉                      60 尤子宜                      62 王芷昕                      64 施以樂                      65 陸潔恩 66 曾苾                      71 羅巧                      72 董若芊					
球衣顏色 1	球褲顏色 1	球襪顏色 1	GK 球衣顏色 1	GK 球褲顏色 1	GK 球襪顏色 1
黃	黃	黃	黑/黃	黑	黑
球衣顏色 2	球褲顏色 2	球襪顏色 2	GK 球衣顏色 2	GK 球褲顏色 2	GK 球襪顏色 2
黑/黃	黑	黑	黃	黃	黃

## 學校女子組四年級

### 隊名：新北市新市國小

地址： 251 新北市淡水區中山北路二段 200 號					
電話： 0956-285-892					
領隊： 陳佩芝			總教練： 張志全		
管理： 潘秋君			助理教練： 吳柏翰 李定隆 陳香吟		
球員： 24 鄭宇喬                  39 何語晨                  44 謝昀妍                  51 楊采恬                  52 麥思愛 53 李心禾                  57 白美欣                  62 鄭黎安                  65 陳微莉                  69 宋苓瑄 70 宋奕霏					
球衣顏色 1	球褲顏色 1	球襪顏色 1	GK 球衣顏色 1	GK 球褲顏色 1	GK 球襪顏色 1
黃	黑	黃	深藍	藍	白
球衣顏色 2	球褲顏色 2	球襪顏色 2	GK 球衣顏色 2	GK 球褲顏色 2	GK 球襪顏色 2
淺藍	粉紅	白	黃	黑	黃

### 隊名：新竹縣興隆國小

地址： 302 新竹縣 竹北市 文興路 88 號					
電話： 0988-189-129					
領隊： 葉瑞珠			總教練： 余杰霖		
管理： 陳暄安			助理教練： 王宇翔 陳旭凱 許邱理揚		
球員： 4 陳芊語                  5 范育林                  6 張芷瑄                  7 周昕禾                  11 周以歆 18 許芳綺                  28 江靖瑩                  35 閔馨蒂                  36 李翊禎                  41 趙芝羚 71 顏書妍					
球衣顏色 1	球褲顏色 1	球襪顏色 1	GK 球衣顏色 1	GK 球褲顏色 1	GK 球襪顏色 1
黃	黑	黑	粉紅	黑	黑
球衣顏色 2	球褲顏色 2	球襪顏色 2	GK 球衣顏色 2	GK 球褲顏色 2	GK 球襪顏色 2
藍	藍	藍	白	黑	黑

### 隊名：彰化縣永靖國小

地址： 512 彰化縣 永靖鄉 中山路二段 65 號					
電話： 0926-240-206					
領隊： 蘇月妙			總教練： 洪乙玉		
管理： 邱沛樺			助理教練： 羅永伸 陳明全		
球員： 1 賴郁璇                  2 詹宸芸                  3 羅滂菲                  4 吳函融                  5 陳湘鎮 6 張茲語                  7 賴藝心                  8 張辰昕                  9 詹筑婷                  10 余郁煊 11 林泳羽                  12 詹恩綺                  13 胡郁婕                  14 邱品縈                  15 吳佩芸 16 詹宸玟					
球衣顏色 1	球褲顏色 1	球襪顏色 1	GK 球衣顏色 1	GK 球褲顏色 1	GK 球襪顏色 1
白/紅	黑	紅	白/藍	黑	藍
球衣顏色 2	球褲顏色 2	球襪顏色 2	GK 球衣顏色 2	GK 球褲顏色 2	GK 球襪顏色 2
白/藍	黑	藍	白/紅	黑	紅



## 公開男子組六年級

### 隊名：AC Taipei U12

地址：104 台北市 中山區 松江路 129 號 10 樓之 3					
電話：0928-740-591					
領隊：蔡旻軒			總教練：吳東勳		
管理：盧怡如 廖盈捷			助理教練：施言愷 廖茂霖		
球員：1 藍岳廷      3 林果念      6 游茲皓      9 谷從睿      10 潘佳璋 11 黃知雄      12 魏亮宇      19 張沃真      20 曾彥澄      21 曾睿杰 22 鄭行宇      23 林唯天      26 曾丞      28 鄭川恩      29 賴宇琮 30 游為皓					
球衣顏色 1	球褲顏色 1	球襪顏色 1	GK 球衣顏色 1	GK 球褲顏色 1	GK 球襪顏色 1
黑	黑	黑	灰	灰	白
球衣顏色 2	球褲顏色 2	球襪顏色 2	GK 球衣顏色 2	GK 球褲顏色 2	GK 球襪顏色 2
灰	灰	白	黑	黑	黑

### 隊名：EC DESAFIO TAIPEI U12

地址：104 台北市 中山區 建國北路三段 92 號 4B408 室					
電話：0953-768-851					
領隊：			總教練：蕭哲		
管理：			助理教練：簡志豪 黃文滋		
球員：4 侯以安      5 黃晞河      6 蕭沐晨      8 楊醒之      9 鈴木健太 10 園木瑛太      13 許至東      15 黃又新      17 徐宏輔      19 李國瑞 20 季之昊      22 林祐甫      27 莊可安      44 谷定      66 游翔太 69 劉羽潔					
球衣顏色 1	球褲顏色 1	球襪顏色 1	GK 球衣顏色 1	GK 球褲顏色 1	GK 球襪顏色 1
紅/藍	藍	藍	黃	黃	黃
球衣顏色 2	球褲顏色 2	球襪顏色 2	GK 球衣顏色 2	GK 球褲顏色 2	GK 球襪顏色 2
黃	黃	黃	紅/藍	藍	藍

### 隊名：ESPERZO F.C

地址：244 新北市林口區民富街 99 號 8 樓之 1					
電話：0906-798-600					
領隊：張智翔			總教練：吳龍明		
管理：			助理教練：		
球員：1 張獻允      2 徐迎軒      6 立川日向      11 山下悠翔      14 李允鳴 20 古昀生      27 橋本空斗      29 簡丞亨      32 許呈昱      34 廖容和 57 張宇樂					
球衣顏色 1	球褲顏色 1	球襪顏色 1	GK 球衣顏色 1	GK 球褲顏色 1	GK 球襪顏色 1
紅	藍	藍	藍	藍	藍
球衣顏色 2	球褲顏色 2	球襪顏色 2	GK 球衣顏色 2	GK 球褲顏色 2	GK 球襪顏色 2
藍	黑	白	紅	紅	紅

## 公開男子組六年級

### 隊名：Faith U12

地址：116 台北市 文山區 景中街 43 號 2 樓					
電話：0912-563-180					
領隊：文亞南			總教練：張涵		
管理：張惠芳			助理教練：何建彥		
球員：蔡舒羽            1 林承瀚            3 張翊辰            4 張哲賢            5 高煜勝 10 顧丞皓            11 張曉民            13 黃昱喆            24 姜勝元            30 文爾蔚 44 甯子宸            70 古翊齊            77 彭允韡            98 謝嚮楷            99 陳靈晏 111 蔣承恩            999 蔡曜鴻					
球衣顏色 1	球褲顏色 1	球襪顏色 1	GK 球衣顏色 1	GK 球褲顏色 1	GK 球襪顏色 1
紫	紫	黑	淺藍	淺藍	黑
球衣顏色 2	球褲顏色 2	球襪顏色 2	GK 球衣顏色 2	GK 球褲顏色 2	GK 球襪顏色 2
黃	黃	藍	黃	黃	藍

### 隊名：FUTURO U12

地址：407 台中市西屯區青海路二段 338 號 2F-1					
電話：0931-640-669					
領隊：小森由貴			總教練：李明威		
管理：小川圭佑 樺澤勇斗			助理教練：段霽		
球員：5 王宇恒            18 林展達            20 曾鴻儒            21 許光爵            23 邱泓茗 32 賴詮哲            77 林嶧任            83 蔡承泰            88 陳延皓					
球衣顏色 1	球褲顏色 1	球襪顏色 1	GK 球衣顏色 1	GK 球褲顏色 1	GK 球襪顏色 1
藍	藍	藍	黃	黃	黃
球衣顏色 2	球褲顏色 2	球襪顏色 2	GK 球衣顏色 2	GK 球褲顏色 2	GK 球襪顏色 2
黃	黃	黃	藍	藍	藍

### 隊名：iSOCCER 競技 U12

地址：807 高雄市 三民區 河堤路 490-2 號 7F					
電話：0985-992-935					
領隊：			總教練：陳長裕		
管理：顏鴻昇			助理教練：劉子祥 金郁翰		
球員：5 陳佑維            6 施秉鍼            7 莊子頡            8 王懷定            9 連翊恩 10 劉景丞            11 朱昱霖            12 顏睿良            13 王士杰            14 王士翔 15 蘇昱行            16 詹子暘            36 陳品宥            39 陳恆信            40 朱紳璋 43 薛詠駿					
球衣顏色 1	球褲顏色 1	球襪顏色 1	GK 球衣顏色 1	GK 球褲顏色 1	GK 球襪顏色 1
藍/粉紅	藍	藍	白/淺藍	黑	白
球衣顏色 2	球褲顏色 2	球襪顏色 2	GK 球衣顏色 2	GK 球褲顏色 2	GK 球襪顏色 2
白/淺藍	黑	白	藍/粉紅	藍	藍

## 公開男子組六年級

### 隊名：LS 紅鷹

地址： 248 新北市 五股區 水碓五路 5 號 9 樓					
電話： 0933-226-971					
領隊： 陳欣怡			總教練： 李有山		
管理：			助理教練：		
球員： 4 陳郁涵		5 呂杰紘		6 陳致翰	
11 吳翊安		12 蘇循宥		7 陳丞駿	
90 吳承諺		91 蕭竣鴻		10 羅嘉程	
				15 陳柏勳	
				19 王子齊	
球衣顏色 1	球褲顏色 1	球襪顏色 1	GK 球衣顏色 1	GK 球褲顏色 1	GK 球襪顏色 1
紅	紅	紫	白	白	白
球衣顏色 2	球褲顏色 2	球襪顏色 2	GK 球衣顏色 2	GK 球褲顏色 2	GK 球襪顏色 2
白	白	白	紅	紅	紫

### 隊名：MFA Red

地址： 112 台北市 北投區 中央南路二段 12-9 號 2 樓					
電話： 0953-920-740					
領隊： 張恩聆			總教練： 科派奇		
管理：			助理教練：		
球員： 4 蕭寧徹		6 林子棠		12 陳宣佑	
17 黃柏諺		18 林奕緯		15 林家豪	
31 涂志寰		32 林隆晟		16 張騰月	
				22 江承遠	
				23 陳孝洋	
				28 黃培恆	
球衣顏色 1	球褲顏色 1	球襪顏色 1	GK 球衣顏色 1	GK 球褲顏色 1	GK 球襪顏色 1
白	黑	白	紅	黑	黑
球衣顏色 2	球褲顏色 2	球襪顏色 2	GK 球衣顏色 2	GK 球褲顏色 2	GK 球襪顏色 2
紅	黑	黑	白	黑	白

### 隊名：MFA White

地址： 112 台北市 北投區 中央南路二段 12-9 號 2 樓					
電話： 0953-920-740					
領隊： 張恩聆			總教練： 卡孟德		
管理：			助理教練：		
球員： 1 吳友辰		2 黃宥敏		3 張宜道	
8 陳遙陽		9 Ben Odonoghue		5 翁宇禾	
14 藍楷杰		20 Kevin Kostura		7 莊凱喆	
				10 詹瞻	
				11 周經雲	
				13 沈益盛	
球衣顏色 1	球褲顏色 1	球襪顏色 1	GK 球衣顏色 1	GK 球褲顏色 1	GK 球襪顏色 1
白	黑	白	紅	黑	黑
球衣顏色 2	球褲顏色 2	球襪顏色 2	GK 球衣顏色 2	GK 球褲顏色 2	GK 球襪顏色 2
紅	黑	白	白	黑	白

## 公開男子組六年級

### 隊名：PLC FA

地址： 241 新北市三重區環河南路 125 號 12 樓之 8					
電話： 0926-089-135					
領隊：			總教練： 江佩凌		
管理：			助理教練： 陳雅君		
球員： 1 王翔昱                      2 廖軒晟                      5 伍紹亭                      6 陳翎樂                      7 鄒懷樂 8 鮑品安                      12 韋映禔                      19 許永勝                      27 孫譽安                      77 許瀚升 99 許景盛					
球衣顏色 1	球褲顏色 1	球襪顏色 1	GK 球衣顏色 1	GK 球褲顏色 1	GK 球襪顏色 1
粉紅	粉紅	黑	淺藍	淺藍	灰
球衣顏色 2	球褲顏色 2	球襪顏色 2	GK 球衣顏色 2	GK 球褲顏色 2	GK 球襪顏色 2
淺藍	淺藍	灰	粉紅	粉紅	黑

### 隊名：PWFC

地址： 811 高雄市楠梓區高雄大學路 8 號					
電話： 07-361-8666					
領隊：			總教練： 翁偉賓		
管理： 蘇昱安			助理教練： 陳毅維 高俊鴻 梁凱柔 呂昆錡		
球員： 3 陳閔軒                      5 何栢丞                      6 謝凱丞                      7 劉牧樵                      8 陳柏諺 9 吳裕威                      10 曾晨皓                      11 陳柏翰                      13 顏鼎紘                      17 陳禹希 22 Julian Bodington                      23 王聖凱                      24 花振盛                      27 許哲睿                      41 黃曄捷 46 羅士柚                      48 吳晨                      65 龔子恒					
球衣顏色 1	球褲顏色 1	球襪顏色 1	GK 球衣顏色 1	GK 球褲顏色 1	GK 球襪顏色 1
藍	白	藍	綠	黑	黑
球衣顏色 2	球褲顏色 2	球襪顏色 2	GK 球衣顏色 2	GK 球褲顏色 2	GK 球襪顏色 2
白	黑	黑	藍	白	藍

### 隊名：SFI

地址： 104 台北市 中山區 長安東路一段 16 號 6F-3					
電話： 0972-703-749					
領隊： Thomas Eisner			總教練： 陳香吟		
管理： 柏艾樂 劉瑋慈 柏瑞喬			助理教練：		
球員： 1 高博                      8 Vites Watkins                      9 翁林緯                      10 顏宏儒                      13 翁林誠 23 陳品崧                      26 蔡東霖                      46 潘禹丞                      74 米建霖					
球衣顏色 1	球褲顏色 1	球襪顏色 1	GK 球衣顏色 1	GK 球褲顏色 1	GK 球襪顏色 1
藍	白	白	黃	黑	黃
球衣顏色 2	球褲顏色 2	球襪顏色 2	GK 球衣顏色 2	GK 球褲顏色 2	GK 球襪顏色 2
灰	灰	粉紅	紅	黑	紅

## 公開男子組六年級

隊名：SLFC

地址： 111 台北市 士林區 文林路 528 號 3 樓					
電話： 0936-598-938					
領隊： 周宜德			總教練： 唐偉泰		
管理：			助理教練： 江信緯 賴祐緯		
球員： 1 謝睿樞      4 馮柏皓      5 阮茁堯      6 高睿杰      7 陳宥嘉 8 陳其樂      10 吳品毅      14 李日瀚      19 葉子維      33 張喆皓 50 楊慕華      87 洪裕航					
球衣顏色 1	球褲顏色 1	球襪顏色 1	GK 球衣顏色 1	GK 球褲顏色 1	GK 球襪顏色 1
白/淺藍	淺藍	黑/白	黑	黑	黑
球衣顏色 2	球褲顏色 2	球襪顏色 2	GK 球衣顏色 2	GK 球褲顏色 2	GK 球襪顏色 2
橘	白	橘/白	灰	灰	黑/白

隊名：Taipei play one

地址： 235 新北市 中和區 中山路三段 118-29 號 3 樓					
電話： 0910-963-657					
領隊：			總教練： 陳柏豪		
管理：			助理教練： 官瑞祥		
球員： 1 藍彤芯      6 陳子珩      7 莊承諺      8 林鈞霆      9 傅禹綸 10 陳振綸      12 胡祐繁      13 紀昀劭      15 林彥霖      16 張喆翔 17 陳品輯      21 林紫奇      26 翁晨翔      29 邵以翔      33 馮稟巖·肖將					
球衣顏色 1	球褲顏色 1	球襪顏色 1	GK 球衣顏色 1	GK 球褲顏色 1	GK 球襪顏色 1
白	黑	黑	藍	藍	藍
球衣顏色 2	球褲顏色 2	球襪顏色 2	GK 球衣顏色 2	GK 球褲顏色 2	GK 球襪顏色 2
藍	藍	藍	白	黑	黑

隊名：Torero

地址： 220 新北市 板橋區 文化路一段 188 巷 9 弄 33 號 1 樓					
電話： 0985-040-257					
領隊： 李賢宗			總教練： 陳誠		
管理： 陳美英			助理教練： 杜國勝		
球員： 3 吳勝龍      8 吳益翔      11 翁翊維      14 江恩      18 林顥津 23 林秉言      28 李賦誠      62 紀立恩      65 李禹辰      68 李杰紳 72 劉為懼      88 林杰生      89 林明諳      90 陳宇希					
球衣顏色 1	球褲顏色 1	球襪顏色 1	GK 球衣顏色 1	GK 球褲顏色 1	GK 球襪顏色 1
黑/紅	黑	黑	藍	黑	藍
球衣顏色 2	球褲顏色 2	球襪顏色 2	GK 球衣顏色 2	GK 球褲顏色 2	GK 球襪顏色 2
白	藍	藍	紅	紅	黑

## 公開男子組六年級

### 隊名：UNITY 俱樂部

地址：100 台北市 中正區 懷寧街 30 號 513 室					
電話：0935-677-639					
領隊：莊瑋翎			總教練：陳智瑋		
管理：			助理教練：吳柏翰 馬良丞 劉泳陞		
球員：1 李祐霆      2 林哲宇      3 李泓均      4 蔡牧辰      5 陳彥希 9 湯皓宇      10 陳威宇      11 林哲宇      12 林定壕      14 邱品承 15 莊子熙      16 高睿廷      22 仇俠為      30 陳嘉唯      76 廖翌澤					
球衣顏色 1	球褲顏色 1	球襪顏色 1	GK 球衣顏色 1	GK 球褲顏色 1	GK 球襪顏色 1
粉紅	白	白	藍	藍	藍
球衣顏色 2	球褲顏色 2	球襪顏色 2	GK 球衣顏色 2	GK 球褲顏色 2	GK 球襪顏色 2
藍	藍	藍	粉紅	白	白

### 隊名：Vikings - PlayOne

地址：106 台北市 大安區 師大路 111 號 2 樓					
電話：0970-631-955					
領隊：黃常斌			總教練：蔡金龍		
管理：蔡欣穎			助理教練：蔡司玓 陳亭皓		
球員：1 何幸泓      2 胡宸墉      3 柯喆文      4 王睿熙      5 馬樾 6 戴楷叡      7 方禹翔      8 廖先逸      9 白祈甯      10 王惟樂 11 陳庚澤      12 毛芝妮      13 戴庭榛      14 嚴郁婷					
球衣顏色 1	球褲顏色 1	球襪顏色 1	GK 球衣顏色 1	GK 球褲顏色 1	GK 球襪顏色 1
紅	紅	紅	黃	黃	黃
球衣顏色 2	球褲顏色 2	球襪顏色 2	GK 球衣顏色 2	GK 球褲顏色 2	GK 球襪顏色 2
白	白	白	綠	綠	綠

### 隊名：大安-紅

地址：104 台北市 中山區 新生北路二段 74 號 5 樓之 8					
電話：0928-430-297					
領隊：			總教練：陳嘉和		
管理：			助理教練：		
球員：1 廖嘉閔      5 須藤仁      11 蔡宇正      12 魏文哲      15 福井素直 20 陳宥廷      21 王健勳      27 葉宜衡      28 余泰叡      34 唐煦安 37 賴品諺      51 張焯謙      88 陳威廷					
球衣顏色 1	球褲顏色 1	球襪顏色 1	GK 球衣顏色 1	GK 球褲顏色 1	GK 球襪顏色 1
白	白	白	藍	黑	黑
球衣顏色 2	球褲顏色 2	球襪顏色 2	GK 球衣顏色 2	GK 球褲顏色 2	GK 球襪顏色 2
藍	黑	黑	白	白	白

## 公開男子組六年級

### 隊名：小惡魔足球俱樂部

地址： 806 高雄市 前鎮區 崗山南街 497 巷 3 號					
電話： 0922-957-597					
領隊： 王信凡			總教練： 張聖源		
管理：			助理教練： 張立翰 黃羿彰		
球員： 15 簡睿辰      39 吳沐蒔      52 徐康堯      65 宋紘語      72 謝岱均 76 薛澈嶸      82 王翹增      87 王子宸      97 胡祐睿      102 林庭亦 107 徐誠澤      111 黃姣紫      119 莊法諭      147 巫奕衡      166 鄭羽晴 168 張祐瑞      176 吳安喆      182 許睿紳					
球衣顏色 1	球褲顏色 1	球襪顏色 1	GK 球衣顏色 1	GK 球褲顏色 1	GK 球襪顏色 1
黃	黑	黑	藍	黑	藍
球衣顏色 2	球褲顏色 2	球襪顏色 2	GK 球衣顏色 2	GK 球褲顏色 2	GK 球襪顏色 2
藍	黑	藍	黃	黑	黑

### 隊名：五福 FC

地址： 830 高雄市 鳳山區 福德街 145 號					
電話： 0937-560-653					
領隊：			總教練： 潘家昌		
管理：			助理教練： 潘玉欣		
球員： 2 黃彥棠      3 龔柏融      4 楊明德      6 呂庠逸      11 胡力允 13 張亦町      14 宋承洧      15 何欣浩      16 鄭仲恩      17 洪晨碩 18 周祐靈      19 黃翊豪					
球衣顏色 1	球褲顏色 1	球襪顏色 1	GK 球衣顏色 1	GK 球褲顏色 1	GK 球襪顏色 1
綠	黑	黑	白	綠	黑
球衣顏色 2	球褲顏色 2	球襪顏色 2	GK 球衣顏色 2	GK 球褲顏色 2	GK 球襪顏色 2
白	綠	黑	綠	黑	黑

### 隊名：台中永安

地址： 407 台中市 西屯區 西屯路三段 133 號					
電話： 0905-172-697					
領隊： 宋國誠			總教練： 林吉甫		
管理：			助理教練： 翁豪駿		
球員： 1 游立祥      7 蕭琮耀      9 宋淳亦      10 林伯峻      11 林知毅 13 林宇森      17 吳子騏      23 張詠翔      30 周新澤      31 張亞薩 34 吳宥澄      43 余念庭      75 洪羽睿      76 劉修齊      77 邱恩佑					
球衣顏色 1	球褲顏色 1	球襪顏色 1	GK 球衣顏色 1	GK 球褲顏色 1	GK 球襪顏色 1
紅	紅	紅	黑	黑	黑
球衣顏色 2	球褲顏色 2	球襪顏色 2	GK 球衣顏色 2	GK 球褲顏色 2	GK 球襪顏色 2
白	白	白	紅	紅	紅

## 公開男子組六年級

### 隊名：台東寧埔聯隊

地址： 962 台東縣 長濱鄉 寧埔村 10 鄰 41 號					
電話： 0926-047-930					
領隊：			總教練： 蕭再發		
管理：			助理教練： 簡嘉弘 楊翔恩 陳淑芬 曾靜怡 馮宏昌		
球員： 2 高翊程      3 賴兆宇      4 周允浩      5 王胤捷      6 林聖恩 7 羅昊恩      8 李宇宸      9 邱品賢      10 張承濤      11 林彥翰 12 林呈駿      13 郭家興      14 蔡愷辰      15 李權      16 鄭崇希 17 陳劉昱愷      18 張杰瑞      19 陳子崗					
球衣顏色 1	球褲顏色 1	球襪顏色 1	GK 球衣顏色 1	GK 球褲顏色 1	GK 球襪顏色 1
黑	黑	藍	螢光黃	藍	黑
球衣顏色 2	球褲顏色 2	球襪顏色 2	GK 球衣顏色 2	GK 球褲顏色 2	GK 球襪顏色 2
橘	橘	黑	白	黑	藍

### 隊名：台灣電力公司 U12 足球隊

地址： 822 高雄市 阿蓮區 港後里 134 之 42 號					
電話： 0918-622-287					
領隊：			總教練： 吳詠祥		
管理：			助理教練： 楊捷哲 張家瑜		
球員： 1 陳博諺      2 黃楷翔      4 孫璽      5 蔡睿謙      7 林鈞鈞 8 李玟逢      10 薛至鈞      11 何忻宸      12 蔡昕樺      13 郭以柔 14 曾睿杰      15 林家安      16 徐世恩      17 汪晉逸      18 林芷吟 20 鄧家翔      21 馬維希      22 何祐安					
球衣顏色 1	球褲顏色 1	球襪顏色 1	GK 球衣顏色 1	GK 球褲顏色 1	GK 球襪顏色 1
藍	藍	藍	螢光綠	黑	黑
球衣顏色 2	球褲顏色 2	球襪顏色 2	GK 球衣顏色 2	GK 球褲顏色 2	GK 球襪顏色 2
螢光綠	黑	黑	藍	藍	藍

### 隊名：立人 BEST

地址： 404 台中市 北區 北平路一段 60 號					
電話： 04-22956975#725					
領隊： 廖子成			總教練： 張瀚元		
管理： 吳佩珊			助理教練： 吳國良 鍾譯靈 昌捷		
球員： 1 范家祐      2 詹楚恩      3 張達勳      5 陳昱勝      6 陳羿通 7 蔡丞皓      10 王開農      16 柯識方      17 陳彥丞      21 施豐泰 28 洪子甯      29 謝胤騰      32 黃元泓					
球衣顏色 1	球褲顏色 1	球襪顏色 1	GK 球衣顏色 1	GK 球褲顏色 1	GK 球襪顏色 1
黑	黑	黑	黃	黃	白
球衣顏色 2	球褲顏色 2	球襪顏色 2	GK 球衣顏色 2	GK 球褲顏色 2	GK 球襪顏色 2
黃	黃	白	黑	黑	黑



## 公開男子組六年級

隊名：足校十興少年

地址： 300 新竹市 新竹市 學府路 345 號					
電話： 0921-871-801					
領隊： 張生平			總教練： 陳昭憲		
管理： 曾淑芬			助理教練： 張凱銘 吳欣怡 石俊傑		
球員： 8 鄭毓芸		11 杜秉謙		13 鍾彥洺	
55 陳立洋		62 羅翊銓		16 陳齊佑	
95 鄭皓武		96 吳宇軒		47 李品潤	
				72 洪晁鵬	
				77 賴奕凱	
				85 高睿呈	
球衣顏色 1	球褲顏色 1	球襪顏色 1	GK 球衣顏色 1	GK 球褲顏色 1	GK 球襪顏色 1
黑	黑	黑	粉紅	黑	藍
球衣顏色 2	球褲顏色 2	球襪顏色 2	GK 球衣顏色 2	GK 球褲顏色 2	GK 球襪顏色 2
粉紅	黑	藍	黑	黑	黑

隊名：足夢東海 U12

地址： 407 台中市 西屯區 福泰街 98 號					
電話： 0937-351-881					
領隊： 王奕翔			總教練： 楊昌倍		
管理： 石橋明翔			助理教練： 柯競雄 張曜麟		
球員： 楊晞評		1 簡均頌		9 李禹樂	
20 何承濬		22 劉沐恩		13 黃聖軒	
75 李晉頡		79 李沛樓		15 苗旭海	
				24 王笛禎	
				39 陳彥智	
				41 袁辰碩	
				80 林書煒	
				95 賴右茗	
球衣顏色 1	球褲顏色 1	球襪顏色 1	GK 球衣顏色 1	GK 球褲顏色 1	GK 球襪顏色 1
黑/粉紅	黑	黑	黑/淺藍	黑	白
球衣顏色 2	球褲顏色 2	球襪顏色 2	GK 球衣顏色 2	GK 球褲顏色 2	GK 球襪顏色 2
黑/淺藍	黑	白	黑/粉紅	黑	黑

隊名：足夢蜻蜓

地址： 433 台中市 沙鹿區 北英路 85 號					
電話： 0961-365-762					
領隊： 郭慧玲			總教練： 陳彥任		
管理： 陳弘哲 李麗雯			助理教練：		
球員： 3 李宇翔		7 陳正芮		9 陳品嘉	
19 湯承堯		20 張聖詠		11 石浩頌	
35 林書璋		48 張詠智		13 陳致綸	
77 趙彥瑄				21 石昊承	
				23 陳千禾	
				30 陳宏易	
				57 楊鈞皓	
				59 陳佑誠	
				66 楊証安	
球衣顏色 1	球褲顏色 1	球襪顏色 1	GK 球衣顏色 1	GK 球褲顏色 1	GK 球襪顏色 1
淺綠	藍	淺綠	橘	橘	橘
球衣顏色 2	球褲顏色 2	球襪顏色 2	GK 球衣顏色 2	GK 球褲顏色 2	GK 球襪顏色 2
橘	橘	橘	淺綠	藍	淺綠

## 公開男子組六年級

### 隊名：東門城

地址： 701 台南市 東區 崇善路 625 號 2 樓					
電話： 0955-941-876					
領隊： 曾柏翰			總教練： 力崇憲		
管理：			助理教練： 顏世淙 鄭詠翰 顏廷翰 翁吉韡		
球員： 5 陳君里		9 呂承軒		10 劉奕晨	
56 郭宥朋		57 段之青		64 邱柏郡	
97 林士喆		98 謝明洋		11 李昕鴻	
				38 葉雪平	
				65 洪梓淵	
				79 蘇宥維	
球衣顏色 1	球褲顏色 1	球襪顏色 1	GK 球衣顏色 1	GK 球褲顏色 1	GK 球襪顏色 1
黃	黑	黃	黑	黑	黑
球衣顏色 2	球褲顏色 2	球襪顏色 2	GK 球衣顏色 2	GK 球褲顏色 2	GK 球襪顏色 2
黑	黑	黑	黃	黑	黃

### 隊名：武士岸飛鼠

地址： 970 花蓮縣 花蓮市 球崙一路 223 號 9 樓					
電話： 0937-976-264					
領隊：			總教練： 李中正		
管理： 黃志年			助理教練：		
球員： 5 黃瑞渝		12 馬以翔		14 游越中	
51 李承晏		66 陳明楓		26 殷銓佑	
100 邱新				48 王子翔	
				87 黃詠勛	
				98 劉曜彰	
				99 馬翊峰	
球衣顏色 1	球褲顏色 1	球襪顏色 1	GK 球衣顏色 1	GK 球褲顏色 1	GK 球襪顏色 1
黑	黑	黑	紫	紫	黑
球衣顏色 2	球褲顏色 2	球襪顏色 2	GK 球衣顏色 2	GK 球褲顏色 2	GK 球襪顏色 2
白	紅	紅	黃	黃	黑

### 隊名：河堤 FC

地址： 807 高雄市三民區裕誠路 3 號					
電話： 0925-252-283					
領隊： 林玉琴			總教練： 李昆鴻		
管理： 蔡麗治			助理教練： 葉育宏		
球員： 3 黃語亮		4 邱宥杰		5 洪仕軒	
13 曾楷清		20 王永旭		9 黃語讚	
31 楊丞硯		37 高亞設		10 林子煒	
				24 林如鷹	
				25 林聖瀚	
				28 吳家樂	
				38 黃浩展	
				50 張家睿	
球衣顏色 1	球褲顏色 1	球襪顏色 1	GK 球衣顏色 1	GK 球褲顏色 1	GK 球襪顏色 1
螢光黃	黑	黑	藍	藍	藍
球衣顏色 2	球褲顏色 2	球襪顏色 2	GK 球衣顏色 2	GK 球褲顏色 2	GK 球襪顏色 2
藍	藍	藍	螢光黃	黑	黑

## 公開男子組六年級

### 隊名：花蓮復興北濱

地址： 970 花蓮縣花蓮市府前路 682 號					
電話： 0986-902-260					
領隊：			總教練： 林驍城		
管理：			助理教練：		
球員： 13 余凱晟		14 徐承昊		22 宋翊捷	
24 林政勝		26 游翔宇		27 帖木尤道	
28 張宇恩		29 方宇哲		30 林子崧	
31 林柏宇		33 吳雨芃		36 周帝寶	
37 陳佑					
球衣顏色 1	球褲顏色 1	球襪顏色 1	GK 球衣顏色 1	GK 球褲顏色 1	GK 球襪顏色 1
紅	紅	紅	橘	紅	黑
球衣顏色 2	球褲顏色 2	球襪顏色 2	GK 球衣顏色 2	GK 球褲顏色 2	GK 球襪顏色 2
橘	紅	黑	紅	紅	紅

### 隊名：金門 FC

地址： 893 金門縣 金城鎮 民族路 261 號					
電話： 0909-041-175					
領隊：			總教練： 鄭旭洋		
管理：			助理教練：		
球員： 2 呂承祐		10 鄭立松		12 陳泊璋	
14 許閔喆		23 黃翔煜		27 陳威綸	
28 陳以祁		31 許浩恩		41 陳侑群	
42 莊程皓		48 蔡程硯		74 許允睿	
77 林群凱		91 蔡秉玠			
球衣顏色 1	球褲顏色 1	球襪顏色 1	GK 球衣顏色 1	GK 球褲顏色 1	GK 球襪顏色 1
藍	藍	藍	黃	藍	紅
球衣顏色 2	球褲顏色 2	球襪顏色 2	GK 球衣顏色 2	GK 球褲顏色 2	GK 球襪顏色 2
黃	藍	紅	藍	藍	藍

### 隊名：南島足夢

地址： 920 屏東縣 潮州鎮 公園一巷 19 弄 1 號					
電話： 0934-175-556					
領隊： 陳智偉			總教練： 林瑞陽		
管理： 楊賢才 張美蓮			助理教練： 郭復明		
球員： 1 林宇翔		2 伍嵌良		3 夏茂棠	
4 謝哲偉		5 陳昊		6 蔡語恩	
7 馮敏傑		8 李程恩		9 田于漢	
10 楊胤昊		11 方瀚		12 林家同	
13 盧樂丞		14 簡有為		15 柯柏文	
球衣顏色 1	球褲顏色 1	球襪顏色 1	GK 球衣顏色 1	GK 球褲顏色 1	GK 球襪顏色 1
藍	藍	白	黃	黑	黑
球衣顏色 2	球褲顏色 2	球襪顏色 2	GK 球衣顏色 2	GK 球褲顏色 2	GK 球襪顏色 2
藍/綠	黑	黑	深灰	深灰	白

## 公開男子組六年級

### 隊名：星足

地址： 304 新竹縣 新豐鄉 康樂路一段 340 號					
電話： 0915-547-152					
領隊： 陳旭凱			總教練： 游祥灝		
管理： 曾卉芳			助理教練： 王宇翔 阮懷銳		
球員： 1 郭秉祐            2 何宇澄            7 陳予樂            8 王昱棋            10 顏子宸 11 廖禹綸            13 陳煒昕            17 陳頡庭            29 黃丞頡            30 彭康桀					
球衣顏色 1	球褲顏色 1	球襪顏色 1	GK 球衣顏色 1	GK 球褲顏色 1	GK 球襪顏色 1
藍	黑	藍	灰	黑	黑
球衣顏色 2	球褲顏色 2	球襪顏色 2	GK 球衣顏色 2	GK 球褲顏色 2	GK 球襪顏色 2
灰	黑	黑	藍	黑	藍

### 隊名：美育虎

地址： 970 花蓮縣 花蓮市 介仁街 178 號					
電話： 0912-583-732					
領隊： 謝善伍			總教練： 李彥鋒		
管理： 顏如玉			助理教練： 楊堅 高志弘		
球員： 26 納韃守也八旗那            30 吳善祐            41 蔡鎬謙            45 李言襄            48 林頌 66 王詠駿            69 胡展嘉            70 蔡承勳            71 高宸威            73 高宸宥 76 鍾安宥            77 洪予澤            95 李奕霖					
球衣顏色 1	球褲顏色 1	球襪顏色 1	GK 球衣顏色 1	GK 球褲顏色 1	GK 球襪顏色 1
藍	藍	藍	白	白	黑
球衣顏色 2	球褲顏色 2	球襪顏色 2	GK 球衣顏色 2	GK 球褲顏色 2	GK 球襪顏色 2
白	白	黑	藍	藍	藍

### 隊名：泰山北葉聯隊

地址： 903 屏東縣 瑪家鄉 北葉村風景巷 1 號					
電話： 0988-555-685					
領隊： 高至誠			總教練： 陳建業		
管理： 楊志仁			助理教練：		
球員： 1 柳和興            2 李子龍            3 詹士毅            5 曾宸誼            6 陳宇澤 7 李永喆            8 謝宗翰            9 鍾宇騰            10 林品佑            11 蘇冠維 12 陳瑋倫            13 程宥勛            14 劉亮辰            15 張簡堯中            16 賴日翔					
球衣顏色 1	球褲顏色 1	球襪顏色 1	GK 球衣顏色 1	GK 球褲顏色 1	GK 球襪顏色 1
螢光黃	黑	黃	粉紅/藍	藍	黑
球衣顏色 2	球褲顏色 2	球襪顏色 2	GK 球衣顏色 2	GK 球褲顏色 2	GK 球襪顏色 2
粉紅/藍	藍	黑	螢光黃	黑	黃

## 公開男子組六年級

### 隊名：泰武熊鷹

地址： 943 屏東縣獅子鄉內獅村內獅巷 6 鄰 64 號					
電話： 0979-021-553					
領隊：			總教練： 鳳志偉		
管理：			助理教練：		
球員： 3 許恩加		6 高駿		12 林浩喆	
23 潘懷恩		26 許柏霖		38 柯寶貴	
				19 張鑫晨	
				77 魏宇翔	
				22 潘涵心	
				80 江孝澤	
球衣顏色 1	球褲顏色 1	球襪顏色 1	GK 球衣顏色 1	GK 球褲顏色 1	GK 球襪顏色 1
黃	黑	黑	白	黑	黑
球衣顏色 2	球褲顏色 2	球襪顏色 2	GK 球衣顏色 2	GK 球褲顏色 2	GK 球襪顏色 2
白	黑	黑	紅	紅	黑

### 隊名：高大國光

地址： 811 高雄市楠梓區高雄大學路 700 號					
電話： 0933-290-888					
領隊：			總教練： 郭慈慧		
管理：			助理教練： 陳建志 李雅婷		
球員： 1 黃祺勛		2 楊承濤		4 余柏霖	
13 林品硯		14 貝克里歐		16 陳睿杰	
20 石語晴				5 郭玄霖	
				17 石羽瑄	
				11 陳奕樺	
				19 陳妍希	
球衣顏色 1	球褲顏色 1	球襪顏色 1	GK 球衣顏色 1	GK 球褲顏色 1	GK 球襪顏色 1
藍	藍	藍	橘	黑	橘
球衣顏色 2	球褲顏色 2	球襪顏色 2	GK 球衣顏色 2	GK 球褲顏色 2	GK 球襪顏色 2
橘	黑	橘	黃/黑	黃/黑	綠

### 隊名：童恩 A

地址： 710 台南市永康區國光八街 122 號					
電話： 0986-955-600					
領隊：			總教練： 林志誠		
管理：			助理教練：		
球員： 4 陳冠衡		5 李濬承		7 龔毅	
17 黃睿紳		19 黃日向		21 林彥寬	
43 吳柏諺		52 黃泓洋		71 劉秉翰	
				9 許軒齊	
				28 陳侑漢	
				81 鄭育翔	
				11 劉靖羽	
				29 張盛閔	
球衣顏色 1	球褲顏色 1	球襪顏色 1	GK 球衣顏色 1	GK 球褲顏色 1	GK 球襪顏色 1
黃	藍	藍	淺綠	藍	藍
球衣顏色 2	球褲顏色 2	球襪顏色 2	GK 球衣顏色 2	GK 球褲顏色 2	GK 球襪顏色 2
白/粉紅	白	白	黃	藍	藍

## 公開男子組六年級

### 隊名：新光足球

地址： 811 高雄市 楠梓區 土庫二路 18 號 20 樓					
電話： 0916-829-309					
領隊：			總教練： 吳詠鴻		
管理： 陳冠州			助理教練：		
球員： 2 洪宇傑		3 凌郡暉		4 黃祺洹	
6 張愷文		10 李品睿		18 藍翊祐	
20 李侑晏		21 鍾維庭		22 黃祺晉	
23 黃奕璋		33 翁宇鴻		41 曹軒齊	
55 米明茲		63 黃以睿		80 林晨意	
球衣顏色 1	球褲顏色 1	球襪顏色 1	GK 球衣顏色 1	GK 球褲顏色 1	GK 球襪顏色 1
紅	紅	黑	藍	藍	黑
球衣顏色 2	球褲顏色 2	球襪顏色 2	GK 球衣顏色 2	GK 球褲顏色 2	GK 球襪顏色 2
藍	藍	黑	紅	紅	黑

### 隊名：葛瑪蘭足球俱樂部

地址： 264 宜蘭縣 員山鄉 金古一路 97 巷 18 弄 7 號					
電話： 0952-004-139					
領隊： 衛德勇			總教練： 陳昱任		
管理： 高濤皓均			助理教練： 劉嘉華		
球員： 10 宋亮飛		16 陳羿鎧		18 林以睿	
19 鄭祖昊		20 曾晨奕		21 劉韋樂	
28 張宇曜		30 曾愷恩		37 李恩寬	
56 高宇震		66 宋星泉		75 方泓晞	
95 方啟臣					
球衣顏色 1	球褲顏色 1	球襪顏色 1	GK 球衣顏色 1	GK 球褲顏色 1	GK 球襪顏色 1
藍	藍	藍	綠	綠	黑
球衣顏色 2	球褲顏色 2	球襪顏色 2	GK 球衣顏色 2	GK 球褲顏色 2	GK 球襪顏色 2
紅	紅	紅	藍	藍	藍

### 隊名：臺灣石虎 U12-石虎明道

地址： 106 台北市 中正區 大安路四段 507 號 7 樓 746 室					
電話： 0917-768-376					
領隊： 苗博雅			總教練： 羅志恩		
管理： 苗廣雅			助理教練：		
球員： 2 周毅勳		3 李其霖		4 李志賢	
5 阮菜日長		6 陶雨隆		7 陳冠佑	
8 尹邵元		9 溫柔		10 林旻諺	
11 蘇嘉輝					
球衣顏色 1	球褲顏色 1	球襪顏色 1	GK 球衣顏色 1	GK 球褲顏色 1	GK 球襪顏色 1
藍	藍	粉紅	黑	黑	黑
球衣顏色 2	球褲顏色 2	球襪顏色 2	GK 球衣顏色 2	GK 球褲顏色 2	GK 球襪顏色 2
白	白	白	淺藍	淺藍	淺藍

## 公開男子組六年級

### 隊名：銘傳 FC U12

地址： 333 桃園市 龜山區 大同里德明路 5 號 (體育室)					
電話： 03-3507001#3313					
領隊：			總教練： 蘇豐雄		
管理： 陳巧鵬			助理教練： 宋承霖 李中崑 曾台霖 李宏軒		
球員： 7 郭名浚		8 林雨潼		9 熊棣廣	
10 黃品翔		12 鄧丞祐			
14 黃翹嶠		15 陳星瑞		16 廖柏叡	
38 張弘侑		39 廖先智			
41 林奕紳		42 吳愷燊		44 蕭丞竣	
51 李念寬		59 呂理玄			
60 林群硯		61 李奕葆		62 林柏安	
球衣顏色 1	球褲顏色 1	球襪顏色 1	GK 球衣顏色 1	GK 球褲顏色 1	GK 球襪顏色 1
藍	藍	藍	紅	紅	紅
球衣顏色 2	球褲顏色 2	球襪顏色 2	GK 球衣顏色 2	GK 球褲顏色 2	GK 球襪顏色 2
紅	紅	紅	藍	藍	藍

### 隊名：樂活鷹紅

地址： 242 新北市 新莊區 新樹路 440-1 號 2F					
電話： 02-22062206					
領隊： 洪楚航			總教練： 蔡志傑		
管理： 洪信德			助理教練：		
球員： 7 侯品綸		8 鍾宇賢		11 蔡昀杰	
13 邱晨瑄		16 張佑丞			
17 許宣愛		24 劉彥伯		29 陳彥希	
30 吳宥呈		38 張君謙			
39 蔡昕辰		42 高子遜		55 王子權	
78 羅于森					
球衣顏色 1	球褲顏色 1	球襪顏色 1	GK 球衣顏色 1	GK 球褲顏色 1	GK 球襪顏色 1
綠	綠	黑	藍	藍	藍
球衣顏色 2	球褲顏色 2	球襪顏色 2	GK 球衣顏色 2	GK 球褲顏色 2	GK 球襪顏色 2
藍	藍	藍	橘	橘	黑

### 隊名：樂活鷹藍

地址： 242 新北市 新莊區 新樹路 440-1 號 2F					
電話： 02-22062206					
領隊： 洪楚航			總教練： 邱富郁		
管理： 洪惠娟			助理教練：		
球員： 4 洪宜權		5 陳品臣		15 朱辰昊	
19 劉境晟		41 陳信丞			
45 黃少坤		47 陳韋安		53 廖哲晨	
54 艾以恩		65 江庭安			
66 蘇羿叡		70 孫御翔			
球衣顏色 1	球褲顏色 1	球襪顏色 1	GK 球衣顏色 1	GK 球褲顏色 1	GK 球襪顏色 1
橘	橘	黑	綠	綠	黑
球衣顏色 2	球褲顏色 2	球襪顏色 2	GK 球衣顏色 2	GK 球褲顏色 2	GK 球襪顏色 2
藍	藍	藍	藍	藍	藍

## 公開男子組六年級

隊名：熱血新武士

地址： 243 新北市 泰山區 明志路二段 210-1 號 12 樓					
電話： 0917-533-460					
領隊： 彭俊祥			總教練： 柯昱維		
管理： 彭俊祥			助理教練： 魯袁丞		
球員： 2 陳品睿		8 天滿成	9 何沛謙	14 董其勳	26 黃品誠
41 徐永宸		42 徐幼宸	45 鄭立珩	50 邱奕皓	55 黃兆睿
56 楊晏瑄		80 楊士靈	88 劉品威		
球衣顏色 1	球褲顏色 1	球襪顏色 1	GK 球衣顏色 1	GK 球褲顏色 1	GK 球襪顏色 1
紅	黑	紅	藍	黑	黑
球衣顏色 2	球褲顏色 2	球襪顏色 2	GK 球衣顏色 2	GK 球褲顏色 2	GK 球襪顏色 2
藍	黑	黑	紅	黑	紅



## 公開男子組五年級

### 隊名：EC DESAFIO TAIPEI U11

地址：104 台北市 中山區 建國北路三段 92 號 4B408 室					
電話：0953-768-851					
領隊：			總教練：黃文滋		
管理：			助理教練：簡志豪 蕭哲		
球員：3 董其皓      4 王泰然      7 曹丁王      8 侯以璇      9 王承翰 11 陳亭愷      12 吳禹橙      23 吳依璇      26 邱宥熙      29 陳威輔 51 百里杰      65 游良太      68 洪翊鈞					
球衣顏色 1	球褲顏色 1	球襪顏色 1	GK 球衣顏色 1	GK 球褲顏色 1	GK 球襪顏色 1
紅/藍	深藍	深藍	黃	黃	黃
球衣顏色 2	球褲顏色 2	球襪顏色 2	GK 球衣顏色 2	GK 球褲顏色 2	GK 球襪顏色 2
黃	黃	黃	紅/藍	深藍	深藍

### 隊名：HIKARI 光之足球 FC

地址：402 台中市 南區 福田三街 113 巷 22 弄 19 號					
電話：0931-704-222					
領隊：游傑元			總教練：曾國僑		
管理：梁綺柔			助理教練：黃君正		
球員：江昊翰      1 詹書睿      2 張耀元      3 張耀夫      7 施洸騰 9Buttenbender      10 曾華毅      13 蘇柏叡      14 何睿鈞      23 黃興睿 Salvatore					
球衣顏色 1	球褲顏色 1	球襪顏色 1	GK 球衣顏色 1	GK 球褲顏色 1	GK 球襪顏色 1
淺藍	白	黑	紅	黑	黃
球衣顏色 2	球褲顏色 2	球襪顏色 2	GK 球衣顏色 2	GK 球褲顏色 2	GK 球襪顏色 2
白	淺藍	黃	淺藍	白	黑

### 隊名：LS 紅鯨

地址：248 新北市 五股區 水碓五路 5 號 9 樓					
電話：0933-226-971					
領隊：陳欣怡			總教練：簡忠偉		
管理：			助理教練：		
球員：5 林泓濂      9 孔晨聖      17 鄭皓勻      18 丁邦翰      21 曹祖胤 22 周昱璋      23 胡佑丞      24 陳彥朋      25 陳宥齊      26 張軒語 27 黃宥忱      28 程郁傑      32 李仁凱      33 蔡睿承      35 吳海辰 49 高晟銘					
球衣顏色 1	球褲顏色 1	球襪顏色 1	GK 球衣顏色 1	GK 球褲顏色 1	GK 球襪顏色 1
紅	紅	紫	白	白	白
球衣顏色 2	球褲顏色 2	球襪顏色 2	GK 球衣顏色 2	GK 球褲顏色 2	GK 球襪顏色 2
白	白	白	紅	紅	紫

## 公開男子組五年級

隊名：PWFC

地址： 811 高雄市 楠梓區 高雄大學路 8 號					
電話： 07-361-8666					
領隊：			總教練： 梁凱柔		
管理： 蘇昱安			助理教練： 翁偉賓 陳毅維 高俊鴻 呂昆錡		
球員： 6 王義翔            7 侯承佑            8 覃聖鈞            11 呂彥沖            12 吳晁碩 13 洪于晴            14 曾靈玟            18 王予恩            20 王證輔            47 曾雨晴 97 謝凱亦					
球衣顏色 1	球褲顏色 1	球襪顏色 1	GK 球衣顏色 1	GK 球褲顏色 1	GK 球襪顏色 1
藍	白	藍	綠	黑	黑
球衣顏色 2	球褲顏色 2	球襪顏色 2	GK 球衣顏色 2	GK 球褲顏色 2	GK 球襪顏色 2
白	黑	黑	藍	白	藍

隊名：SLFC

地址： 111 台北市 士林區 文林路 528 號 3 樓					
電話： 0936-598-938					
領隊： 唐偉泰			總教練： 周宜德		
管理：			助理教練： 江信緯 賴祐緯		
球員： 2 何宇恆            3 陳祺深            9 楊皓任            27 李君宥            29 林睿宇 36 翁敬庭            37 劉子齊            40 林奕帆            43 徐維靈            88 李曜希 91 郭奕辰            98 蘇予辰            99 曹銘桓					
球衣顏色 1	球褲顏色 1	球襪顏色 1	GK 球衣顏色 1	GK 球褲顏色 1	GK 球襪顏色 1
白	淺藍	白	黑	黑	黑
球衣顏色 2	球褲顏色 2	球襪顏色 2	GK 球衣顏色 2	GK 球褲顏色 2	GK 球襪顏色 2
橘	白	白	灰	灰	白

隊名：UNITY 俱樂部

地址： 100 台北市 中正區 懷寧街 30 號 513 室					
電話： 0935-677-639					
領隊： 莊瑋翎			總教練： 馬良丞		
管理：			助理教練： 吳柏翰 劉泳陸 陳智璋		
球員： 1 蔡豐禎            2 邱杰羿            4 簡辰諭            5 王兆宇            6 李友然 7 孫文彬            8 吳昊謙            10 王煒智            12 陳奕睿            13 李杰翰 16 黃立劼            18 林奕辰            23 鄭博愷            26 沈煜倫            28 陳孟均 31 Hosmane Jay    32 金恆毅					
球衣顏色 1	球褲顏色 1	球襪顏色 1	GK 球衣顏色 1	GK 球褲顏色 1	GK 球襪顏色 1
粉紅	白	白	藍	深藍	深藍
球衣顏色 2	球褲顏色 2	球襪顏色 2	GK 球衣顏色 2	GK 球褲顏色 2	GK 球襪顏色 2
藍	深藍	深藍	粉紅	白	白

## 公開男子組五年級

### 隊名：Wings Soccer

地址： 116 台北市 文山區 木柵路 4 段 139 號 10 樓之 1					
電話： 0982-205-453					
領隊： 王筠涵			總教練： 楊俊彥		
管理：			助理教練： 葉俊彥		
球員： 3 薛天安                  6 魏良卓                  8 黃晨維                  10 楊牧晟                  11 李坤陞 12 陳品叡                  13 蕭羽崧                  17 蔡子皓                  20 李悠睦                  26 葉宣揚 30 陳約成					
球衣顏色 1	球褲顏色 1	球襪顏色 1	GK 球衣顏色 1	GK 球褲顏色 1	GK 球襪顏色 1
白	藍	紅	淺紫	淺紫	深紫
球衣顏色 2	球褲顏色 2	球襪顏色 2	GK 球衣顏色 2	GK 球褲顏色 2	GK 球襪顏色 2
紅	藍	黑	淺紫	淺紫	深紫

### 隊名：三石訓練

地址： 300 新竹市 新竹市 慈濟路 187 號 20 樓					
電話： 0933-533067					
領隊：			總教練： 林育葦		
管理：			助理教練： 孫多華		
球員： 1 李牧熹                  6 蘇雨勝                  7 蔡光美                  9 江宸安                  13 游亞澄 16 施乃誠                  17 劉以澤                  20 陳芳宇                  27 季咏叡                  29 陳禹匡 32 卓均陽                  35 劉哲宇                  41 杜嘉宸                  45 許智庭                  48 王睿宏 50 彭冠勛                  77 詹愷昕                  80 李經暉					
球衣顏色 1	球褲顏色 1	球襪顏色 1	GK 球衣顏色 1	GK 球褲顏色 1	GK 球襪顏色 1
藍	白	白	紅	紅	藍
球衣顏色 2	球褲顏色 2	球襪顏色 2	GK 球衣顏色 2	GK 球褲顏色 2	GK 球襪顏色 2
白	藍	藍	綠	綠	白

### 隊名：大安-黃

地址： 10413 台北市 中正區 新生北路二段 74 號 5 樓之 8					
電話： 0928-430-297					
領隊：			總教練： 陳嘉和		
管理：			助理教練：		
球員： 3 陳祖安                  6 郭子濬                  9 陳耿孺                  10 黃威瀚                  17 郭江江 18 謝沛學                  25 龔子淇                  26 王玉翰                  30 黃奕翔                  31 陳祈寬 40 胡語恆					
球衣顏色 1	球褲顏色 1	球襪顏色 1	GK 球衣顏色 1	GK 球褲顏色 1	GK 球襪顏色 1
白	白	白	藍	黑	黑
球衣顏色 2	球褲顏色 2	球襪顏色 2	GK 球衣顏色 2	GK 球褲顏色 2	GK 球襪顏色 2
藍	黑	黑	白	白	白

## 公開男子組五年級

隊名：小不老足球俱樂部

地址： 830 高雄市 鳳山區 青年路一段 276 號					
電話： 0935-900-828					
領隊： 吳基萬			總教練： 張建成		
管理： 黃惠玲 傅美君			助理教練： 高世傑 張幃翔		
球員： 1 林皇諺                      5 卓尚恩                      6 鄭曄瀚                      7 高丰                      10 王唯希 11 魏雋喆                      14 鄭庭宥                      16 黃禹錫                      17 許筌翔                      22 廖浩鈞 23 林晨飛                      30 趙辰曄                      31 黃志軒					
球衣顏色 1	球褲顏色 1	球襪顏色 1	GK 球衣顏色 1	GK 球褲顏色 1	GK 球襪顏色 1
藍	藍	藍	橘	黑	黑
球衣顏色 2	球褲顏色 2	球襪顏色 2	GK 球衣顏色 2	GK 球褲顏色 2	GK 球襪顏色 2
橘	黑	黑	藍	藍	藍

隊名：小雷鳥足愛踢

地址： 806 高雄市 前鎮區 佛東路 70 號 7F					
電話： 0928-758-393					
領隊： 曹治國			總教練： 吳燕輝		
管理： 張碧華			助理教練： 戴傑倫		
球員： 12 張泰碩                      53 陳祈叡                      54 黃宥綸                      58 郭宥頡                      59 王俊翔 61 郭彥橙                      63 許睿嘉                      64 劉善桀                      68 黃聿新                      83 許延華 99 黃柏睿					
球衣顏色 1	球褲顏色 1	球襪顏色 1	GK 球衣顏色 1	GK 球褲顏色 1	GK 球襪顏色 1
橘	黑	黑	白	黑	白
球衣顏色 2	球褲顏色 2	球襪顏色 2	GK 球衣顏色 2	GK 球褲顏色 2	GK 球襪顏色 2
白	黑	白	橘	黑	黑

隊名：足夢東海 U11

地址： 407 台中市 西屯區 福泰街 98 號					
電話： 0988-398-643					
領隊： 王奕翔			總教練： 柯競雄		
管理： 石橋明翔			助理教練： 楊昌倍		
球員： 2 簡泰依                      3 潘宣翰                      4 黃承睿                      5 朱奕澄                      8 卓宥池 11 黃翊睿                      12 王玥淳                      21 楊宜樺                      29 羅紹齊                      31 蔡承廷 35 阮奕心                      42 賴宇贍                      47 李亮晨                      77 卓樟定					
球衣顏色 1	球褲顏色 1	球襪顏色 1	GK 球衣顏色 1	GK 球褲顏色 1	GK 球襪顏色 1
粉紅	黑	黑	淺藍	黑	白
球衣顏色 2	球褲顏色 2	球襪顏色 2	GK 球衣顏色 2	GK 球褲顏色 2	GK 球襪顏色 2
淺藍	黑	白	粉紅	黑	黑

## 公開男子組五年級

隊名：東門城足球俱樂部

地址： 701 台南市 東區 崇善路 625 號 2 樓					
電話： 0975-009-396					
領隊： 曾柏翰			總教練： 力崇憲		
管理： 林祐緯			助理教練： 顏世淙 顏廷翰 翁吉韓		
球員： 1 廖泓佑      7 劉睿鈞      9 陳楷辰      11 馮振東      15 董尚恩 23 黃健洲      26 李珮銜      27 黃恩佐      40 林奕學      47 蔡詳臨 49 叢日新      51 郭芃佑      61 陳楷杰      77 王淞捷      88 李昱霖 90 池樂溢					
球衣顏色 1	球褲顏色 1	球襪顏色 1	GK 球衣顏色 1	GK 球褲顏色 1	GK 球襪顏色 1
黃	黑	黃	黑	黑	黑
球衣顏色 2	球褲顏色 2	球襪顏色 2	GK 球衣顏色 2	GK 球褲顏色 2	GK 球襪顏色 2
黑	黑	黑	黃	黑	黃

隊名：武士岸雲豹

地址： 970 花蓮縣 花蓮市 新港街 11 巷 3 號 1 樓					
電話： 0932-581-862					
領隊：			總教練： 游茂盛		
管理： 張佑丞			助理教練：		
球員： 14 游承璿      16 吳釗瑞      34 廖硯鈞      41 林瑞洋      45 賴易謙 47 許逸喆      49 徐可蘆      68 陳星凝      88 吳宇恩      105 李瑞祥 119 吳泐均      120 林佳慧					
球衣顏色 1	球褲顏色 1	球襪顏色 1	GK 球衣顏色 1	GK 球褲顏色 1	GK 球襪顏色 1
黑	黑	黑	白	紅	紅
球衣顏色 2	球褲顏色 2	球襪顏色 2	GK 球衣顏色 2	GK 球褲顏色 2	GK 球襪顏色 2
白	紅	紅	紫	黑	黑

隊名：旅人

地址： 402 台中市 南區 東興路一段 20 號 28-2					
電話： 0919-642-762					
領隊： 曾羽民			總教練： 劉如明		
管理：			助理教練： 林建宏		
球員： 3 何承軒      6 何旭      8 趙恆      9 洪璟煜      14 游淳仰 15 羅千恩      16 陳威同      19 詹亞叡      20 趙帷瑋      77 劉泰毅 92 蔡沐衡					
球衣顏色 1	球褲顏色 1	球襪顏色 1	GK 球衣顏色 1	GK 球褲顏色 1	GK 球襪顏色 1
綠	綠	綠	白	白	白
球衣顏色 2	球褲顏色 2	球襪顏色 2	GK 球衣顏色 2	GK 球褲顏色 2	GK 球襪顏色 2
白	白	白	綠	綠	綠

## 公開男子組五年級

### 隊名：桃園自強 FUEGO U11

地址： 333 桃園市 龜山區 自強東路 269 號					
電話： 0980-997-825					
領隊：			總教練： 朱彥豪		
管理： 朱宥勳			助理教練： 李宏軒		
球員： 1 陳佑菖                  6 張承宇                  9 陳皓涵                  10 朱霆恩                  15 范君昊 16 張元凱                  22 孫誌謙                  31 張景皓                  33 林家興                  51 劉子瑜 57 劉子維                  72 林宣樑                  73 陳奕隆                  75 陳煜騰                  77 戴以勳 83 梁育碩					
球衣顏色 1	球褲顏色 1	球襪顏色 1	GK 球衣顏色 1	GK 球褲顏色 1	GK 球襪顏色 1
白	白	藍	黃	藍	紅
球衣顏色 2	球褲顏色 2	球襪顏色 2	GK 球衣顏色 2	GK 球褲顏色 2	GK 球襪顏色 2
黑	黑	黑	淺藍	淺藍	白

### 隊名：童恩 B

地址： 710 台南市永康區國光八街 122 號					
電話： 0986-955-600					
領隊：			總教練： 林志誠		
管理：			助理教練： 陳志隆		
球員： 2 黃岳向                  12 劉昱愷                  20 李懷森                  33 盧禹彤                  34 陳品淮 35 盧宣任                  44 段小龍                  45 黃宥睿                  50 吳驊叡                  55 陳昱机 61 許硯博                  66 翁愷謙                  72 曾立晟					
球衣顏色 1	球褲顏色 1	球襪顏色 1	GK 球衣顏色 1	GK 球褲顏色 1	GK 球襪顏色 1
黃	深藍	深藍	淺綠	深藍	深藍
球衣顏色 2	球褲顏色 2	球襪顏色 2	GK 球衣顏色 2	GK 球褲顏色 2	GK 球襪顏色 2
白/粉紅	白	白	黃	深藍	深藍

### 隊名：新竹足校無限

地址： 300 新竹市 新竹市 學府路 345 號					
電話： 0921-871-801					
領隊： 張生平			總教練： 石俊傑		
管理： 曾淑芬			助理教練： 陳昭憲 張凱銘 吳欣怡		
球員： 4 楊樂永                  7 鄭皓尹                  9 周士暄                  14 曹瀚文                  15 吳柏綸 23 黃文瀚                  26 陳冠霖                  40 王睿杰                  52 陳柏語                  56 陳昶嘉 60 江奎瑋                  80 洪晨鈞                  86 蘇展霏                  88 李曜宇					
球衣顏色 1	球褲顏色 1	球襪顏色 1	GK 球衣顏色 1	GK 球褲顏色 1	GK 球襪顏色 1
深藍	深藍	黑	粉紅	深藍	藍
球衣顏色 2	球褲顏色 2	球襪顏色 2	GK 球衣顏色 2	GK 球褲顏色 2	GK 球襪顏色 2
粉紅	深藍	藍	深藍	深藍	黑

## 公開男子組五年級

### 隊名：銀河射手 U11

地址： 350 苗栗縣竹南鎮國昌街 205 巷 56 號					
電話： 0980-016-319					
領隊： 施俊豪			總教練： 朱良毅		
管理： 陳定暉 陳陞洵			助理教練： 孟凡宇		
球員： 施震                      3 周彥廷                      7 洪旻佑                      8 柯亮宇                      10 曾晉璋 11 彭子宸                      17 徐子安                      28 林侑諳                      55 瞿睿生                      88 劉金天宇 99 郭祖維					
球衣顏色 1	球褲顏色 1	球襪顏色 1	GK 球衣顏色 1	GK 球褲顏色 1	GK 球襪顏色 1
黑	黑	黑	紅	紅	紅
球衣顏色 2	球褲顏色 2	球襪顏色 2	GK 球衣顏色 2	GK 球褲顏色 2	GK 球襪顏色 2
紅	紅	紅	黑	黑	黑

### 隊名：樂活象

地址： 242 新北市 新莊區 新樹路 440-1 號 2F					
電話： 02-22062206					
領隊： 洪信德			總教練： 洪楚航		
管理： 洪惠娟			助理教練： 吳百和		
球員： 5 張師睿                      15 高岱均                      18 林裕展                      19 山本侑世                      20 張宸恩 22 李承卓                      23 洪挺安                      26 黃凌寬                      28 陳潔兮                      29 李書鋹 32 蘇頌宸                      58 范君璿                      59 陳天祺                      73 羅宥昕					
球衣顏色 1	球褲顏色 1	球襪顏色 1	GK 球衣顏色 1	GK 球褲顏色 1	GK 球襪顏色 1
橘	橘	黑	藍	藍	藍
球衣顏色 2	球褲顏色 2	球襪顏色 2	GK 球衣顏色 2	GK 球褲顏色 2	GK 球襪顏色 2
藍	藍	藍	橘	橘	黑

### 隊名：熱血足球 U11

地址： 243 新北市 泰山區 明志路二段 210-1 號 12 樓					
電話： 0917-533-460					
領隊： 彭俊祥			總教練： 魯袁丞		
管理：			助理教練： 柯昱維		
球員： 蔡晨浩                      1 柯奕丞                      2 蔡承祐                      3 郭胤恩                      4 邱昱 6 盧諺                      13 柯宇樂                      14 林喆睿                      17 吳秉杰                      20 林勤彥 23 鐘立翔                      28 楊昊哲                      30 蔡澄昊                      37 陳嘉恩                      58 彭宇愷 77 張鈞翔					
球衣顏色 1	球褲顏色 1	球襪顏色 1	GK 球衣顏色 1	GK 球褲顏色 1	GK 球襪顏色 1
紅	黑	紅	淺藍	黑	黑
球衣顏色 2	球褲顏色 2	球襪顏色 2	GK 球衣顏色 2	GK 球褲顏色 2	GK 球襪顏色 2
淺藍	黑	黑	紅	黑	紅

## 公開男子組五年級

隊名：龍華 FC

地址： 811 高雄市 楠梓區 三山三巷 67 弄 18 號					
電話： 0989-555-377					
領隊： 陳劭遠			總教練： 蔡亞宸		
管理：			助理教練： 蔡昀瑀 蔡秀君		
球員： 8 高以濬            10 謝翔亦            11 谷新明            16 吳熙桓            19 莊宇勛 26 蔡誠庸            30 唐嘉亨            33 高啟鴻            38 謝毓澤            46 洪貫宇 48 陳星佑            55 陳則馨            77 龔允年            99 紀泓澤					
球衣顏色 1	球褲顏色 1	球襪顏色 1	GK 球衣顏色 1	GK 球褲顏色 1	GK 球襪顏色 1
黑	黑	黑	湖水綠	湖水綠	藍
球衣顏色 2	球褲顏色 2	球襪顏色 2	GK 球衣顏色 2	GK 球褲顏色 2	GK 球襪顏色 2
湖水綠	湖水綠	藍	黑	黑	黑

隊名：羅東足球俱樂部

地址： 265 宜蘭縣 羅東鎮 仁和里 18 鄰中山西街 31 號					
電話： 0980-054-365					
領隊： 李宗穎			總教練： 郭昱辰		
管理：			助理教練：		
球員： 2 吳宇軒            3 張子恩            4 簡宇昊            5 楊千懿            6 林宥岑 7 楊博硯            8 張晟熙            9 沈宥駿            10 郭連晏            11 林廷任 58 駱玄彬					
球衣顏色 1	球褲顏色 1	球襪顏色 1	GK 球衣顏色 1	GK 球褲顏色 1	GK 球襪顏色 1
黑	黑	黑	白	白	白
球衣顏色 2	球褲顏色 2	球襪顏色 2	GK 球衣顏色 2	GK 球褲顏色 2	GK 球襪顏色 2
白	白	白	黑	黑	黑



## 公開男子組四年級

隊名：F.C. PABLO

地址： 801 高雄市 前金區 明星街 120 號 6 樓之 2					
電話： 0939-369-856					
領隊：			總教練： 內山雄次		
管理： 楊思華 伊是名省吾 陳銀爵			助理教練： 王靖堯		
球員： 2 謝哲弘                      7 楊宗穎                      8 王詠熙                      12 林靖諺                      14 楊恩宇 17 呂柚葵                      22 李丞麒                      27 謝鈺永                      37 吳禹樂                      38 于楚逸 39 曾璽桐                      42 伊是名柸二                      78 二井拓海                      84 吳程樂                      95 葉禹晴 98 李竝胤					
球衣顏色 1	球褲顏色 1	球襪顏色 1	GK 球衣顏色 1	GK 球褲顏色 1	GK 球襪顏色 1
藍	深藍	黑	紅	黑	黑
球衣顏色 2	球褲顏色 2	球襪顏色 2	GK 球衣顏色 2	GK 球褲顏色 2	GK 球襪顏色 2
紅	黑	黑	藍	深藍	黑

隊名：Future Heir 飛翼

地址： 406 台中市 北屯區 河北路三段 16 號					
電話： 0911-915-970			總領隊 黃啟誠		
領隊： 陳榮富			總教練： 邱漢家		
管理： 劉原旭 徐振勛			助理教練： 楊宸禹		
球員： 1 林冠宇                      2 紀睿祥                      3 楊重恩                      4 蔡秉捷                      5 謝其樺 6 蔡易祐                      7 王佑真                      8 王廷宇                      9 徐尚霖                      10 謝奇家 11 巫冠亨                      12 張廷緯                      13 陳正行                      14 謝其儒                      15 楊慶柏 16 徐尚恩                      17 吳祐任					
球衣顏色 1	球褲顏色 1	球襪顏色 1	GK 球衣顏色 1	GK 球褲顏色 1	GK 球襪顏色 1
藍	深藍	藍	綠	黑	黑
球衣顏色 2	球褲顏色 2	球襪顏色 2	GK 球衣顏色 2	GK 球褲顏色 2	GK 球襪顏色 2
綠	黑	藍	藍	深藍	藍

隊名：FUTURO U10

地址： 407 台中市 西屯區 青海路二段 338 號 2F-1					
電話： 0931-640-669					
領隊： 小森由貴			總教練： 李明威		
管理： 栳澤勇斗			助理教練： 段霽		
球員： 5 陳相邑                      8 楊昕澈                      9 莊昕恩                      11 莊善理                      13 曾愛紗 17 胡元誌                      30 川村平智                      32 羅亞倫                      49 郭力安                      61 楊景丞 68 陳宥安                      81 林晉禾                      97 詹前寬					
球衣顏色 1	球褲顏色 1	球襪顏色 1	GK 球衣顏色 1	GK 球褲顏色 1	GK 球襪顏色 1
藍	藍	藍	黃	黃	黃
球衣顏色 2	球褲顏色 2	球襪顏色 2	GK 球衣顏色 2	GK 球褲顏色 2	GK 球襪顏色 2
黃	黃	黃	藍	藍	藍

## 公開男子組四年級

### 隊名：GOAT 勁男孩

地址： 950 台東縣 台東市 中華路二段 267 巷 3 弄 11 號					
電話： 0912-352-035					
領隊：			總教練： 王韋堡		
管理：			助理教練：		
球員： 2 陳宥丞		3 高誼誠		11 李侑宸	
17 林宇辰		22 黃冠銓		12 郭晨樂	
40 邱慶恩		74 杜宣翰		16 沈冠宏	
				31 朱子祈	
				34 謝泳睿	
				88 陳柏宇	
				99 粘邵	
球衣顏色 1	球褲顏色 1	球襪顏色 1	GK 球衣顏色 1	GK 球褲顏色 1	GK 球襪顏色 1
黑/淺藍	黑	白	橘/淺藍	橘	黑
球衣顏色 2	球褲顏色 2	球襪顏色 2	GK 球衣顏色 2	GK 球褲顏色 2	GK 球襪顏色 2
橘/淺藍	橘	黑	黑/淺藍	黑	白

### 隊名：iSOCCER 競技 U10

地址： 807 高雄市 三民區 河堤路 490-2 號 7F					
電話： 0985-992-935					
領隊：			總教練： 陳長裕		
管理：			助理教練： 劉子祥 金郁翰		
球員： 18 鄭威仁		19 張柏彥		20 曹亞柏蘭	
23 羅撒母耳		26 陳家偉		21 張弼程	
42 顏銘辰				22 李沐軒	
				31 蔡侑恩	
				32 蔡旻恩	
				37 李祥禾	
球衣顏色 1	球褲顏色 1	球襪顏色 1	GK 球衣顏色 1	GK 球褲顏色 1	GK 球襪顏色 1
紫	深藍	紫	白/淺藍	黑	白
球衣顏色 2	球褲顏色 2	球襪顏色 2	GK 球衣顏色 2	GK 球褲顏色 2	GK 球襪顏色 2
白/淺藍	黑	白	紫	深藍	紫

### 隊名：LS 紅豹

地址： 248 新北市 五股區 水碓五路 5 號 9 樓					
電話： 0933-226-971					
領隊： 陳欣怡			總教練： 李志軒		
管理：			助理教練：		
球員： 17 劉庭劭		19 吳定恩		20 張善睿	
30 周承儀		34 周晨墉		23 文念匠	
47 安凱文		51 蘇苡瑄		29 鄭凱元	
				36 馮亮綸	
				41 簡梓安	
				42 侯柏任	
				54 黃敏宸	
				57 劉柏頡	
球衣顏色 1	球褲顏色 1	球襪顏色 1	GK 球衣顏色 1	GK 球褲顏色 1	GK 球襪顏色 1
紅	紅	紫	白	白	白
球衣顏色 2	球褲顏色 2	球襪顏色 2	GK 球衣顏色 2	GK 球褲顏色 2	GK 球襪顏色 2
白	白	白	紅	紅	紫

## 公開男子組四年級

### 隊名：PLC FA

地址： 241 新北市 三重區 環河南路 125 號 12 樓之 8					
電話： 0926-089-135					
領隊：			總教練： 江佩凌		
管理：			助理教練： 陳雅君		
球員： 7 黃凱榆                      11 黃允樂                      13 林一帆                      18 楊杰霖                      21 戎皓謙 22 林伯彥                      23 黃允安                      24 楊日霖                      25 劉品濊                      26 楊詠仁 34 王浩彧					
球衣顏色 1	球褲顏色 1	球襪顏色 1	GK 球衣顏色 1	GK 球褲顏色 1	GK 球襪顏色 1
粉紅	粉紅	黑	藍	藍	灰
球衣顏色 2	球褲顏色 2	球襪顏色 2	GK 球衣顏色 2	GK 球褲顏色 2	GK 球襪顏色 2
藍	藍	灰	粉紅	粉紅	黑

### 隊名：PWFC Blue

地址： 811 高雄市 楠梓區 高雄大學路 8 號					
電話： 07-361-8666					
領隊： 蘇昱安			總教練： 高俊鴻		
管理：			助理教練： 陳毅維 呂昆錡		
球員： 2 吳晁綸                      3 申抒侖                      5 鄭宇宸                      6 黃禹澈                      7 朴性俊 8 潘奕恩                      9 蔡忠謀                      11 吳庭樂                      12 楊秉豫                      13 陳本哲 14 謝秉佑                      23 吳尚叡                      24 郭靖洋                      27 謝睿謙                      30 王廷瑜					
球衣顏色 1	球褲顏色 1	球襪顏色 1	GK 球衣顏色 1	GK 球褲顏色 1	GK 球襪顏色 1
藍	白	藍	綠	黑	黑
球衣顏色 2	球褲顏色 2	球襪顏色 2	GK 球衣顏色 2	GK 球褲顏色 2	GK 球襪顏色 2
白	黑	黑	藍	白	藍

### 隊名：PWFC White

地址： 811 高雄市 楠梓區 高雄大學路 8 號					
電話： 07-361-8666					
領隊： 蘇昱安			總教練： 凌文瑞		
管理：			助理教練： 翁偉賓 梁凱柔		
球員： 5 葉亦捷                      9 陳品諺                      10 李昀值                      16 林睿群                      28 吳念竹 30 陳聖昌                      37 吳帆                      50 薛東穎                      85 柯貿棠					
球衣顏色 1	球褲顏色 1	球襪顏色 1	GK 球衣顏色 1	GK 球褲顏色 1	GK 球襪顏色 1
藍	白	藍	綠	黑	黑
球衣顏色 2	球褲顏色 2	球襪顏色 2	GK 球衣顏色 2	GK 球褲顏色 2	GK 球襪顏色 2
白	黑	黑	藍	白	藍

## 公開男子組四年級

隊名：SLFC

地址： 112 台北市 北投區 公館路 350 巷 6 號					
電話： 0917-292-696					
領隊： 周宜德			總教練： 賴祐緯		
管理：			助理教練：		
球員： 1 秦牧                      5 梁時語                      7 劉展弘                      9 許竣宸                      11 李汀皖 19 劉家睿                      21 李冠樺                      33 洪語謙                      50 戴裕新                      58 陳梓勳 62 謝祚恩                      68 楊森宇                      70 楊沐恩                      71 徐紹恩                      95 李曜辰 99 魏誌治					
球衣顏色 1	球褲顏色 1	球襪顏色 1	GK 球衣顏色 1	GK 球褲顏色 1	GK 球襪顏色 1
橘	白	白	白	淺藍	白
球衣顏色 2	球褲顏色 2	球襪顏色 2	GK 球衣顏色 2	GK 球褲顏色 2	GK 球襪顏色 2
白	淺藍	白	橘	白	白

隊名：Taipei play one

地址： 235 新北市 中和區 中山路三段 118-29 號 3 樓					
電話： 0910-963-657					
領隊：			總教練： 官瑞祥		
管理：			助理教練：		
球員： 林紫諒                      2 陳彥達                      4 陳永康                      6 謝定桓                      7 江品譽 9 林奕澄                      10 盧佑齊                      11 黃則澄                      15 王子瑜                      16 劉宸暉 18 陳柏安                      41 劉廷睿                      51 林福恩                      96 陳泓旭					
球衣顏色 1	球褲顏色 1	球襪顏色 1	GK 球衣顏色 1	GK 球褲顏色 1	GK 球襪顏色 1
白	黑	黑	藍	藍	藍
球衣顏色 2	球褲顏色 2	球襪顏色 2	GK 球衣顏色 2	GK 球褲顏色 2	GK 球襪顏色 2
藍	藍	藍	白	黑	黑

隊名：Taipei play one - B

地址： 235 新北市 中和區 中山路三段 118-29 號 3 樓					
電話： 0910-963-657					
領隊：			總教練： 陳怡萍		
管理：			助理教練：		
球員： 1 簡宇凱                      5 蔡易宸                      8 謝秉曆                      17 廖思翰                      18 徐浩宸 19 洪凱唯                      22 陳羿安                      23 饒文康                      26 劉沅叡                      30 李淳宣 93 黃威翔                      95 鄭牧羲					
球衣顏色 1	球褲顏色 1	球襪顏色 1	GK 球衣顏色 1	GK 球褲顏色 1	GK 球襪顏色 1
白	黑	黑	藍	藍	藍
球衣顏色 2	球褲顏色 2	球襪顏色 2	GK 球衣顏色 2	GK 球褲顏色 2	GK 球襪顏色 2
藍	藍	藍	白	黑	黑

## 公開男子組四年級

### 隊名：TFA 尤文圖斯隊

地址： 234 新北市 永和區 民有街 11 號 4 樓					
電話： 0987-015-458					
領隊： 羅雷杰			總教練： 張淑樺		
管理：			助理教練：		
球員： 3 林庭儀      5 王邦恩      7 羅允澤      8 劉柏葦      9 黃愿翔 10 林逸嘉      12 許恩喆      13 高佳駒      16 李子鳴      17 簡以樂 23 施立祥      29 蔡翔崴      31 邱雍捷      47 陳宇崴      83 呂柏緯 91 高東亨					
球衣顏色 1	球褲顏色 1	球襪顏色 1	GK 球衣顏色 1	GK 球褲顏色 1	GK 球襪顏色 1
紅	黑	黑	黃	黃	白
球衣顏色 2	球褲顏色 2	球襪顏色 2	GK 球衣顏色 2	GK 球褲顏色 2	GK 球襪顏色 2
白	黑	黑	紅	黑	白

### 隊名：Truku fc B 隊

地址： 972 花蓮縣秀林鄉秀林路 76 號					
電話： 0963-040-643					
領隊： 鍾蕙仔			總教練： 林凱玲		
管理： 曾恒杰			助理教練：		
球員： 1 李嘉哲      2 金承恩      4 陳延皓      5 袁繁浩      6 余皓 7 張宇鑫      8 方君唯      9 郭宏沂      10 高宥星      11 陳哲昱 12 劉昉祐					
球衣顏色 1	球褲顏色 1	球襪顏色 1	GK 球衣顏色 1	GK 球褲顏色 1	GK 球襪顏色 1
粉紅	藍	紅	灰	深藍	螢光綠
球衣顏色 2	球褲顏色 2	球襪顏色 2	GK 球衣顏色 2	GK 球褲顏色 2	GK 球襪顏色 2
灰	深藍	螢光綠	粉紅	藍	紅

### 隊名：UNITY 俱樂部

地址： 100 台北市 中正區 懷寧街 30 號 513 室					
電話： 0935-677-639					
領隊：			總教練： 吳柏翰		
管理：			助理教練： 馬良丞 劉泳陸 陳智璋		
球員： 1 陳資皓      2 王宥程      3 陳秉炫      4 陳威年      6 林立崴 7 陳俊碩      9 陳威丞      10 王爰翔      11 吳昊穎      12 陳宥睿 13 李徹晨      14 孫翊勛      17 陳煒皓      18 李承恩      19 邱杰霖 26 張煦      28 簡凱仲      95 彭大展					
球衣顏色 1	球褲顏色 1	球襪顏色 1	GK 球衣顏色 1	GK 球褲顏色 1	GK 球襪顏色 1
粉紅	白	白	藍	深藍	深藍
球衣顏色 2	球褲顏色 2	球襪顏色 2	GK 球衣顏色 2	GK 球褲顏色 2	GK 球襪顏色 2
藍	深藍	深藍	粉紅	白	白

## 公開男子組四年級

隊名：小不老 FC

地址： 830 高雄市 鳳山區 青年路一段 276 號					
電話： 0935-900-828					
領隊： 吳基萬			總教練： 鄔米魯夫契		
管理： 藍少雯			助理教練：		
球員： 1 蔡旻諾                      10 邱彥華                      12 鄭竣安                      19 馬睦杰                      27 陳威帆 28 杜珈陞                      55 趙垣傑                      66 林杰                      67 卓苡翔                      97 林恩語					
球衣顏色 1	球褲顏色 1	球襪顏色 1	GK 球衣顏色 1	GK 球褲顏色 1	GK 球襪顏色 1
藍	藍	藍	橘	黑	黑
球衣顏色 2	球褲顏色 2	球襪顏色 2	GK 球衣顏色 2	GK 球褲顏色 2	GK 球襪顏色 2
橘	黑	黑	藍	藍	藍

隊名：小不老足球俱樂部

地址： 830 高雄市 鳳山區 青年路一段 276 號					
電話： 0935-900-828					
領隊： 吳基萬			總教練： 高世傑		
管理： 傅美君 傅雪芳			助理教練： 張建成 張幃翔		
球員： 2 孔靈威                      3 馬誠秀                      4 林靖翔                      8 魏亮喆                      9 羅允希 13 陳品叡                      36 洪唯宸                      43 楊喬杉                      47 顏裕紘                      58 趙俞喬 98 林恩植                      120 邱彥智					
球衣顏色 1	球褲顏色 1	球襪顏色 1	GK 球衣顏色 1	GK 球褲顏色 1	GK 球襪顏色 1
藍	藍	藍	橘	黑	黑
球衣顏色 2	球褲顏色 2	球襪顏色 2	GK 球衣顏色 2	GK 球褲顏色 2	GK 球襪顏色 2
橘	黑	黑	藍	藍	藍

隊名：小惡魔 FC

地址： 806 高雄市 前鎮區 崗山南街 497 巷 3 號					
電話： 0922-957-597					
領隊： 王信凡			總教練： 張聖源		
管理：			助理教練： 吳政軒		
球員： 4 劉柏栩                      28 胡宥筠                      36 姬恩群                      70 王柏硯                      105 陳彥霖 126 左閔天                      130 左全希                      141 左同希                      160 張程凱                      178 賴炫宇 179 吳育晨                      198 許詠翔					
球衣顏色 1	球褲顏色 1	球襪顏色 1	GK 球衣顏色 1	GK 球褲顏色 1	GK 球襪顏色 1
黃/黑	黑	黑	深藍	黑	藍
球衣顏色 2	球褲顏色 2	球襪顏色 2	GK 球衣顏色 2	GK 球褲顏色 2	GK 球襪顏色 2
深藍	黑	藍	黃/黑	黑	黑

## 公開男子組四年級

### 隊名：小惡魔足球俱樂部

地址： (空白)					
電話： 0922-957-597					
領隊： 王信凡			總教練： 張立翰		
管理：			助理教練： 吳柏翰 黃羿彰		
球員： 10 洪海諾		13 王浚禾		18 許祐誠	
34 洪敏恩		47 鄭羽喬		25 蔡侑辰	
89 簡力凡		128 楊傑辰		32 郭恩劭	
				49 莊軒丞	
				68 張祐寧	
				81 林睿希	
				188 吳奕樂	
球衣顏色 1	球褲顏色 1	球襪顏色 1	GK 球衣顏色 1	GK 球褲顏色 1	GK 球襪顏色 1
黃/黑	黑	黑	深藍	黑	藍
球衣顏色 2	球褲顏色 2	球襪顏色 2	GK 球衣顏色 2	GK 球褲顏色 2	GK 球襪顏色 2
深藍	黑	藍	黃/黑	黑	黑

### 隊名：小雷鳥

地址： 806 高雄市前鎮區佛東路 70 號 7F					
電話： 0928-758-393					
領隊： 張碧華			總教練： 戴傑倫		
管理： 曹麗美			助理教練： 曹治國		
球員： 1 周以勛		2 黃璿恩		3 劉瞻睿	
7 巴傑叻		8 徐士鈞		5 李星擘	
15 劉梓宇		16 莊筌樟		6 林宸宇	
				9 李梓睿	
				10 浦靖	
				11 林恩楷	
				17 巴傑飛	
				22 楊凱皓	
球衣顏色 1	球褲顏色 1	球襪顏色 1	GK 球衣顏色 1	GK 球褲顏色 1	GK 球襪顏色 1
白	白	黑	紅	紅	紅
球衣顏色 2	球褲顏色 2	球襪顏色 2	GK 球衣顏色 2	GK 球褲顏色 2	GK 球襪顏色 2
橘	橘	橘	藍	藍	藍

### 隊名：台中永安

地址： 407 台中市 西屯區 西屯路三段 133 號					
電話： 0905-172-697					
領隊： 林吉甫			總教練： 翁豪駿		
管理： 宋國誠			助理教練：		
球員： 6 吳威擊		8 吳宇帆		15 黃敬	
29 林宸翹		36 王睿祺		18 張樂平	
80 林宏庠		88 宋睿晨		20 陳琮皓	
				42 蔡邦彥	
				57 曾子宸	
				99 朱任東	
球衣顏色 1	球褲顏色 1	球襪顏色 1	GK 球衣顏色 1	GK 球褲顏色 1	GK 球襪顏色 1
紅	紅	紅	白	白	白
球衣顏色 2	球褲顏色 2	球襪顏色 2	GK 球衣顏色 2	GK 球褲顏色 2	GK 球襪顏色 2
黑	黑	黑	紅	紅	紅

## 公開男子組四年級

### 隊名：台東太平聯隊

地址： 95049 台東縣 卑南鄉 泰安村 6 號					
電話： 0928-203-865					
領隊： 高彩珍			總教練： 曾靜怡		
管理： 王唯陵			助理教練： 謝承雅 劉明川 陳淑芬		
球員： 1 林祐希      2 黃浩耘      3 林岱宇      4 李權恩      5 何政叡 6 郭上茂      7 吳楊樂多      8 孫鈞盛      9 朱睿智      10 林祐璽 11 鄭碩      12 謝宸學      13 林以恩      14 陳伯倫      15 李昊宸 16 賴品宏      17 李辰宥      18 張育鈹					
球衣顏色 1	球褲顏色 1	球襪顏色 1	GK 球衣顏色 1	GK 球褲顏色 1	GK 球襪顏色 1
紅	黑	黑	藍	藍	白
球衣顏色 2	球褲顏色 2	球襪顏色 2	GK 球衣顏色 2	GK 球褲顏色 2	GK 球襪顏色 2
藍	藍	白	紅	黑	黑

### 隊名：台南 DMC FC

地址： 701 台南市 東區 崇善路 625 號 2 樓					
電話： 0979-057-366					
領隊： 曾柏翰			總教練： 翁吉韡		
管理：			助理教練： 王柏元 許凱昱 許凱智		
球員： 3 王奕捷      4 廖容妤      6 黃培睿      8 王誠嵐      17 洪聿柚 22 林祐全      28 林楷宸      29 徐丞佑      36 劉華諺      55 陳楷穆 58 黃宇謙      67 林禹澄      70 陳暉昂      85 黃時悠					
球衣顏色 1	球褲顏色 1	球襪顏色 1	GK 球衣顏色 1	GK 球褲顏色 1	GK 球襪顏色 1
黃	黑	黃	黑	黑	黑
球衣顏色 2	球褲顏色 2	球襪顏色 2	GK 球衣顏色 2	GK 球褲顏色 2	GK 球襪顏色 2
黑	黑	黑	黃	黑	黃

### 隊名：台南世運足球俱樂部

地址： 717 台南市 仁德區 中正路二段 97 巷 51 弄 5 號					
電話： 0987-787-033					
領隊： 高湘苓			總教練： 蘇冠宇		
管理： 杜家綸 楊景天			助理教練： 郭奕承		
球員： 2 卓彥碩      4 曾敬凱      6 邱家煦      7 史博愷      8 黃胤齊 10 陳宣丞      11 顏睿冠      16 楊婕伶      17 廖哲寬      66 吳茂愷 79 林筠皓      86 涂孟杰      87 李晉承					
球衣顏色 1	球褲顏色 1	球襪顏色 1	GK 球衣顏色 1	GK 球褲顏色 1	GK 球襪顏色 1
白	深藍	白	棕	棕	黑
球衣顏色 2	球褲顏色 2	球襪顏色 2	GK 球衣顏色 2	GK 球褲顏色 2	GK 球襪顏色 2
棕	棕	黑	白	深藍	白



## 公開男子組四年級

### 隊名：永安烈焰

地址： 407 台中市 西屯區 西屯路三段 133 號					
電話： 0905-172-697					
領隊： 林吉甫			總教練： 謝旻融		
管理： 黃家駿 呂家盈			助理教練：		
球員： 2 姚丞修      3 劉威凱      5 楊豈綸      12 謝咏哲      14 謝秉睿 16 余至杰      21 王羿文      26 呂明峻      39 陳健誠      41 劉柏霖 73 王定文					
球衣顏色 1	球褲顏色 1	球襪顏色 1	GK 球衣顏色 1	GK 球褲顏色 1	GK 球襪顏色 1
紅	紅	紅	白	白	白
球衣顏色 2	球褲顏色 2	球襪顏色 2	GK 球衣顏色 2	GK 球褲顏色 2	GK 球襪顏色 2
黑	黑	黑	紅	紅	紅

### 隊名：立人 BEST

地址： 404 台中市北區北平路一段 60 號					
電話： 04-22956975#725、726					
領隊： 廖子成			總教練： 張瀚元		
管理： 吳佩珊			助理教練： 吳國良 鍾譯霆 昌捷		
球員： 1 陳勇安      3 朱致安      4 林子捷      5 楊子弈      6 林子序 12 柯裕謙      13 柯雲起      18 陳彥佑      20 潘昱甫      23 李冠承 25 王麒睿      27 董育仲      30 廖政甯					
球衣顏色 1	球褲顏色 1	球襪顏色 1	GK 球衣顏色 1	GK 球褲顏色 1	GK 球襪顏色 1
黑	黑	黑	黃	黃	白
球衣顏色 2	球褲顏色 2	球襪顏色 2	GK 球衣顏色 2	GK 球褲顏色 2	GK 球襪顏色 2
黃	黃	白	黑	黑	黑

### 隊名：足球種子 Faith-U10

地址： 106 台北市 大安區 大安路一段 147 號 8F					
電話： 0932-004-199					
領隊： 蔡嘉生			總教練： 張涵		
管理： 王蕙棻			助理教練： 何建彥		
球員： 1 張宇絜      2 劉家禕      6 侯樂納      8 謝若亞      9 林廷宇 11 孫昊葳      16 浦梵      17 林楚晏      18 周奕為      20 阮農喆 30 莫亞斯      33 蔡乙樂      77 羅子皓					
球衣顏色 1	球褲顏色 1	球襪顏色 1	GK 球衣顏色 1	GK 球褲顏色 1	GK 球襪顏色 1
黃	黃	黑	紫	紫	黑
球衣顏色 2	球褲顏色 2	球襪顏色 2	GK 球衣顏色 2	GK 球褲顏色 2	GK 球襪顏色 2
紫	紫	黑	黃	黃	黑

## 公開男子組四年級

### 隊名：足夢東海 U10

地址： 407 台中市 西屯區 福泰街 98 號					
電話： 0978-186-787					
領隊：			總教練： 王奕翔		
管理：			助理教練： 張曜麟		
球員： 5 詹柏宥		6 李亮樂		10 洪允樺	
25 李安晴		29 李威德		16 洪鈺唐	
73 許立綺		90 陳威緯		18 謝欣宸	
66 何紹愷		72 賴伊芃			
球衣顏色 1	球褲顏色 1	球襪顏色 1	GK 球衣顏色 1	GK 球褲顏色 1	GK 球襪顏色 1
粉紅	黑	黑	淺藍	黑	白
球衣顏色 2	球褲顏色 2	球襪顏色 2	GK 球衣顏色 2	GK 球褲顏色 2	GK 球襪顏色 2
淺藍	黑	白	粉紅	黑	黑

### 隊名：宜蘭縣足球協會-凱旋 FC

地址： 26060 宜蘭縣 宜蘭市 凱旋路 130 號					
電話： 0920-410-208					
領隊： 李宗穎			總教練： 黃正宇		
管理： 張力心 張健珈			助理教練： 陳宇倫		
球員： 潘柏熙		2 林以恩		7 蕭允恩	
15 劉承熙		18 林宥鈞		10 鄭嵐	
32 李東耀		37 張晟璋		13 江承平	
22 吳胤祺		25 張藤邁		26 王睿宇	
38 江昱恩		40 廖晨揚			
球衣顏色 1	球褲顏色 1	球襪顏色 1	GK 球衣顏色 1	GK 球褲顏色 1	GK 球襪顏色 1
湖水綠	深藍	黑	白	黑	白
球衣顏色 2	球褲顏色 2	球襪顏色 2	GK 球衣顏色 2	GK 球褲顏色 2	GK 球襪顏色 2
白	黑	白	湖水綠	深藍	黑

### 隊名：東門城足球俱樂部

地址： 701 台南市 東區 崇善路 625 號 2 樓					
電話： 0933-164-846					
領隊： 力崇憲			總教練： 顏世淙		
管理：			助理教練： 曾柏翰 鄭詠翰 顏廷翰		
球員： 2 陳楷杰		5 張鳴真		7 林佑昕	
11 陳浩軒		12 郭宸希		9 邱耀霆	
60 詹詠鈞		63 顏貫宇		10 吳宇勛	
16 張允誠		21 廖敏皓		28 陳韋翰	
100 蔡定磊					
球衣顏色 1	球褲顏色 1	球襪顏色 1	GK 球衣顏色 1	GK 球褲顏色 1	GK 球襪顏色 1
黃	黑	黃	黑	黑	黑
球衣顏色 2	球褲顏色 2	球襪顏色 2	GK 球衣顏色 2	GK 球褲顏色 2	GK 球襪顏色 2
黑	黑	黑	黃	黑	黃

## 公開男子組四年級

隊名：林家聖足球學院 SCI

地址： 704 台南市 北區 文成二路 237 號 8 樓 A2					
電話： 0980-333-020					
領隊：			總教練： 林家聖		
管理： 羅德瑞格斯保羅			助理教練：		
球員： 1 高梓睿      2 黃崢語      4 黃冠綸      5 朱浚睿      6 黃彤璋 7 李洛佐      8 陳乃綸      9 吳承勛      10 陳奕廷      16 戴于皓 20 黃泓升      21 鄭宇鈞      23 朱秉猷      30 高尚澤					
球衣顏色 1	球褲顏色 1	球襪顏色 1	GK 球衣顏色 1	GK 球褲顏色 1	GK 球襪顏色 1
紅	黑	黑	黃	黃	白
球衣顏色 2	球褲顏色 2	球襪顏色 2	GK 球衣顏色 2	GK 球褲顏色 2	GK 球襪顏色 2
白	黑	白	白	白	藍

隊名：武士岸洄瀾之星

地址： 970 花蓮縣 花蓮市 新港街 11 巷 3 號 1 樓					
電話： 0932-581-862					
領隊： 張佑丞			總教練： 楊紹龍		
管理： 孫紅清			助理教練：		
球員： 35 宋德佳      39 張齊軒      50 游熙俐比禾      59 蔡宇成      61 翁翊展 72 徐宇駿      79 賴定謙      86 謝呈彥      97 孫哲璋      105 高予諾 108 黃品維      111 周奕靈					
球衣顏色 1	球褲顏色 1	球襪顏色 1	GK 球衣顏色 1	GK 球褲顏色 1	GK 球襪顏色 1
黑	黑	黑	紫	紫	紅
球衣顏色 2	球褲顏色 2	球襪顏色 2	GK 球衣顏色 2	GK 球褲顏色 2	GK 球襪顏色 2
白	紅	紅	黑	黑	黑

隊名：武士岸超夢

地址： 973 花蓮縣吉安鄉仁里五街 117 巷 38 弄 1 號					
電話： 0982-106-192					
領隊：			總教練： 黃震宇		
管理： 李嘉輝			助理教練： 魏國慶		
球員： 8 楊珽鈞      11 魏建豪      31 黃平      55 李謙樂      57 黃晨軒 58 黃芋崑      77 劉承昕      78 劉秉祐      102 涂敬維      109 邱林葳 116 王靖陽					
球衣顏色 1	球褲顏色 1	球襪顏色 1	GK 球衣顏色 1	GK 球褲顏色 1	GK 球襪顏色 1
黑	黑	黑	紫	紫	紅
球衣顏色 2	球褲顏色 2	球襪顏色 2	GK 球衣顏色 2	GK 球褲顏色 2	GK 球襪顏色 2
白	紅	紅	黑	黑	黑

## 公開男子組四年級

### 隊名：美育虎 U10

地址： 970 花蓮縣 花蓮市 莊敬路 250 號 2 樓之三					
電話： 0910-660-603					
領隊： 顏如玉			總教練： 謝善伍		
管理： 張菀茹			助理教練： 楊堅 李彥鋒		
球員： 3 莎菀守也八旗那    8 楊宇鈞    12 姚森培    17 郭昱德    18 曾冠棋 28 郭瑛瑞            29 蔡雨桐    42 伊冠霖    67 曾俊睿    75 郭昱謙 90 李品樂					
球衣顏色 1	球褲顏色 1	球襪顏色 1	GK 球衣顏色 1	GK 球褲顏色 1	GK 球襪顏色 1
白	白	黑	藍	藍	藍
球衣顏色 2	球褲顏色 2	球襪顏色 2	GK 球衣顏色 2	GK 球褲顏色 2	GK 球襪顏色 2
藍	藍	藍	白	白	黑

### 隊名：飛鷹 FC

地址： 220 新北市 板橋區 文化路一段 188 巷 9 弄 33 號 1 樓					
電話： 0989-449-378					
領隊： 李賢宗			總教練： 陳誠		
管理： 陳美英			助理教練：		
球員： 5 陳杰明            6 吳凱勳            11 周柏驊            14 鄭景昺            16 陳毅凱 17 余弦祐            20 朱學言            24 葉夏安            25 吳則睿					
球衣顏色 1	球褲顏色 1	球襪顏色 1	GK 球衣顏色 1	GK 球褲顏色 1	GK 球襪顏色 1
淺藍	黑	黑	紅	黑	紅
球衣顏色 2	球褲顏色 2	球襪顏色 2	GK 球衣顏色 2	GK 球褲顏色 2	GK 球襪顏色 2
紅	黑	紅	淺藍	黑	黑

### 隊名：旅人

地址： 402 台中市 南區 東興路一段 20 號 28-2					
電話： 0919-642-762					
領隊： 劉如明			總教練： 林建宏		
管理：			助理教練： 曾羽民		
球員： 曾子研            4 杜冠葳            6 詹亞諾            8 陳樂宸            10 秦士翔 12 林承佑            17 蔡曜駿            19 陳柏皓            20 蔡皓筌            21 蔡皓評 23 游淙帆            25 羅唯恩            30 吳予樂            42 黃楷昕            55 趙培瑞 56 張睿程            66 黃宥芯            99 趙宸晴					
球衣顏色 1	球褲顏色 1	球襪顏色 1	GK 球衣顏色 1	GK 球褲顏色 1	GK 球襪顏色 1
綠	綠	綠	白	白	白
球衣顏色 2	球褲顏色 2	球襪顏色 2	GK 球衣顏色 2	GK 球褲顏色 2	GK 球襪顏色 2
白	白	白	綠	綠	綠

## 公開男子組四年級

### 隊名：桃園自強 FUEGO U10

地址： 333 桃園市 龜山區 自強東路 269 號					
電話： 0980-997-825					
領隊：			總教練： 朱彥豪		
管理： 朱宥勳			助理教練： 李宏軒		
球員： 朱霆凱		3 黃昱睿	5 曾副邨	11 黃璿安	17 陳家樂
21 謝秉祐		25 林靖堯	29 葉哲恆	32 林鈞傑	49 黃禹棠
50 黃阡祐		65 廖貫廷	66 林晉伃	98 廖芷怡	
球衣顏色 1	球褲顏色 1	球襪顏色 1	GK 球衣顏色 1	GK 球褲顏色 1	GK 球襪顏色 1
白	白	藍	黃	藍	紅
球衣顏色 2	球褲顏色 2	球襪顏色 2	GK 球衣顏色 2	GK 球褲顏色 2	GK 球襪顏色 2
黑	黑	黑	淺藍	淺藍	白

### 隊名：桃園捷豹

地址： 333 桃園市 龜山區 大同路 236 巷 42 號 2 樓之 13					
電話： 0976-680-824					
領隊：			總教練： 吳家華		
管理：			助理教練：		
球員： 2 林柏紳		3 戴裕展	4 陳頌堯	5 黃宇辰	6 林鼎崑
11 蔡承翰		12 楊景棠	15 鄭永燁	18 游睿恩	21 顏予翔
26 魯金承		77 殷迦祈			
球衣顏色 1	球褲顏色 1	球襪顏色 1	GK 球衣顏色 1	GK 球褲顏色 1	GK 球襪顏色 1
藍	藍	藍	紅	紅	紅
球衣顏色 2	球褲顏色 2	球襪顏色 2	GK 球衣顏色 2	GK 球褲顏色 2	GK 球襪顏色 2
紅	紅	紅	藍	藍	藍

### 隊名：泰武熊鷹

地址： 943 屏東縣獅子鄉 內獅村內獅巷 6 鄰 64 號					
電話： 0979-021-553					
領隊：			總教練： 丹尼爾		
管理：			助理教練： 鳳志偉		
球員： 4 郭澤淵		7 法拉卡斯阿波羅	8 王亞特	10 鍾叡	13 邱鴻
18 謝允皓		24 陳逸軒	30 華元楷	35 董劭祈	
球衣顏色 1	球褲顏色 1	球襪顏色 1	GK 球衣顏色 1	GK 球褲顏色 1	GK 球襪顏色 1
黃	黑	黑	白	黑	黑
球衣顏色 2	球褲顏色 2	球襪顏色 2	GK 球衣顏色 2	GK 球褲顏色 2	GK 球襪顏色 2
白	黑	黑	紅	紅	黑

## 公開男子組四年級

### 隊名：高大國光

地址： 811 高雄市楠梓區高雄大學路 700 號					
電話： 0933-290-888					
領隊：			總教練： 郭慈慧		
管理：			助理教練： 陳建志 李雅婷		
球員： 7 陳為齊		8 顏貝宸		9 曾堰譜	
10 車宇宏		11 林哲仁		12 賴相均	
13 陳婕菱		14 李允嘉		15 曾冠暉	
16 蕭睿典		17 藍柏彥		18 羅奕勳	
19 黃心榆		20 李恩臨			
球衣顏色 1	球褲顏色 1	球襪顏色 1	GK 球衣顏色 1	GK 球褲顏色 1	GK 球襪顏色 1
藍	藍	藍	橘	深藍	橘
球衣顏色 2	球褲顏色 2	球襪顏色 2	GK 球衣顏色 2	GK 球褲顏色 2	GK 球襪顏色 2
橘	深藍	橘	黃/黑	黃/黑	螢光綠

### 隊名：國安火焰獅

地址： 407 台中市西屯區國祥街 1 號					
電話： 0976-068-817					
領隊： 謝淵智			總教練： 蕭憲章		
管理：			助理教練： 汪敬哲 李浩銘 洪瑋廷		
球員： 2 歐柏廷		3 蔡秉翰		6 林丞熙	
8 廖宸緯		9 張尚恩		10 陳宥維	
11 劉宣岑		15 邵其樂		16 許書晴	
18 施辰昱		22 詹耕宇		33 陳維澈	
65 楊卓軒		77 張嘉南			
球衣顏色 1	球褲顏色 1	球襪顏色 1	GK 球衣顏色 1	GK 球褲顏色 1	GK 球襪顏色 1
紅	黑	黑	黃	紫	藍
球衣顏色 2	球褲顏色 2	球襪顏色 2	GK 球衣顏色 2	GK 球褲顏色 2	GK 球襪顏色 2
螢光綠	黑	黑	紅	紫	藍

### 隊名：臺南市台灣鋼鐵足球 U10

地址： 241 新北市 三重區 正義南路 62 號					
電話： 0919-610-414					
領隊： 劉福財			總教練： 戴堉哲		
管理：			助理教練： 黃文祥		
球員： 1 周威帆		2 李宇恩		3 黃宇唯	
4 陳宥宇		5 吳祐丞		6 方奕閔	
7 杜祥睿		8 陳柄睿		9 許鈞宥	
10 謝昊瑀		11 楊淞閔		12 陳籽宥	
13 楊心謙		14 林佑駿		15 王品晏	
16 許鈞韋		17 蔡昀蓁		18 黃信閔	
球衣顏色 1	球褲顏色 1	球襪顏色 1	GK 球衣顏色 1	GK 球褲顏色 1	GK 球襪顏色 1
深藍	黑	藍	橘	橘	橘
球衣顏色 2	球褲顏色 2	球襪顏色 2	GK 球衣顏色 2	GK 球褲顏色 2	GK 球襪顏色 2
螢光綠	深藍	螢光綠	藍	藍	藍

## 公開男子組四年級

### 隊名：銀河射手 U10

地址： 350 苗栗縣 竹南鎮 國昌街 205 巷 56 號					
電話： 0980-016-319					
領隊： 施俊豪			總教練： 陳定暉		
管理： 朱良毅 孟凡宇			助理教練： 陳陞洵		
球員： 黃以聖		3 王邵懷	8 陳以齊	10 姜世安	11 黃子桓
12 楊茗伊		13 徐浩勛	14 邱英傑	15 鄭蔚崧	18 鄭羽秧
19 周承楷		23 柯弈安	45 柯究瀚	90 林晉平	
球衣顏色 1	球褲顏色 1	球襪顏色 1	GK 球衣顏色 1	GK 球褲顏色 1	GK 球襪顏色 1
黑	黑	黑	紅	紅	紅
球衣顏色 2	球褲顏色 2	球襪顏色 2	GK 球衣顏色 2	GK 球褲顏色 2	GK 球襪顏色 2
紅	紅	紅	黑	黑	黑

### 隊名：德魯固 FC

地址： 972 花蓮縣 秀林鄉 景美村 15 鄰三棧 105 號					
電話： 0980-975-563					
領隊： 張炳仁			總教練： 楊信華		
管理： 郭俊緯			助理教練： 蘇宛菁		
球員： 1 游雅各		2 金馳軒	3 巴彥瓦歷斯	4 黃祥恩	5 王宇承
6 張敏俊		7 呂偉祥	8 田承昊	9 王紹傑	10 高俊葳
11 李瑞忠		12 周成恩	13 胡宇謙		
球衣顏色 1	球褲顏色 1	球襪顏色 1	GK 球衣顏色 1	GK 球褲顏色 1	GK 球襪顏色 1
桃紅/深藍	深藍	深藍	綠	綠	綠
球衣顏色 2	球褲顏色 2	球襪顏色 2	GK 球衣顏色 2	GK 球褲顏色 2	GK 球襪顏色 2
綠	綠	綠	桃紅/深藍	深藍	深藍

### 隊名：樂活鯨

地址： 242 新北市 新莊區 新樹路 440-1 號 2F					
電話： 02-22062206					
領隊： 洪信德			總教練： 洪楚航		
管理： 洪惠娟			助理教練： 陳韋薪		
球員： 1 洪挺樂		8 陳彥濤	10 葉有宸	11 張佑齊	24 王子睿
25 洪宜彤		29 蕭辰叡	37 朱宥安	40 范君禾	51 蔡沛廷
79 留廷鎧					
球衣顏色 1	球褲顏色 1	球襪顏色 1	GK 球衣顏色 1	GK 球褲顏色 1	GK 球襪顏色 1
藍	藍	藍	綠	綠	黑
球衣顏色 2	球褲顏色 2	球襪顏色 2	GK 球衣顏色 2	GK 球褲顏色 2	GK 球襪顏色 2
橘	橘	黑	藍	藍	藍

## 公開女子組六年級

### 隊名：GOAT 勁女孩

地址： 950 台東縣 台東市 中華路二段 267 巷 3 弄 11 號					
電話： 0912-352-035					
領隊：			總教練： 王韋堡		
管理：			助理教練：		
球員： 9 高羽芊		15 粘青		18 林沐穎	
81 劉巧芸		951 陳妍蕤		25 張婉柔	
955 張妍伶		957 祝沛榕		26 朱又仟	
952 林羿伶		953 吳昀宣		954 吳禹宣	
球衣顏色 1	球褲顏色 1	球襪顏色 1	GK 球衣顏色 1	GK 球褲顏色 1	GK 球襪顏色 1
黑/淺藍	黑	白	橘/淺藍	橘	黑
球衣顏色 2	球褲顏色 2	球襪顏色 2	GK 球衣顏色 2	GK 球褲顏色 2	GK 球襪顏色 2
橘/淺藍	橘	黑	黑/淺藍	黑	白

### 隊名：公館女足

地址： 235 新北市 中和區 景安路 11 號 6 樓					
電話： 0933-630-798					
領隊： 吳俐伶			總教練： 朱芳儀		
管理： 章紫諾 王佳玉			助理教練： 張涵		
球員： 2 林立晴		5 鄭羽喬		7 李又青	
31 張語珊		33 張璨晴		11 劉依禕	
99 廖苡淳				15 李岳珊	
56 許羽理		91 林奕萌		92 洪宇晨	
球衣顏色 1	球褲顏色 1	球襪顏色 1	GK 球衣顏色 1	GK 球褲顏色 1	GK 球襪顏色 1
橘	藍	黑	白	橘	紅
球衣顏色 2	球褲顏色 2	球襪顏色 2	GK 球衣顏色 2	GK 球褲顏色 2	GK 球襪顏色 2
白	橘	紅	橘	黑	黑

### 隊名：台東太平聯隊

地址： 954 台東縣卑南鄉泰安村 6 號					
電話： 0928-203-865					
領隊： 高彩珍			總教練： 曾靜怡		
管理： 王唯陵			助理教練： 陳淑芬 謝承雅 簡嘉弘		
球員： 2 周羿辰		11 羅舒文		12 黃品樺	
15 邱齊玥		19 邱于恩		13 林語晴	
23 黃郁潔		24 謝辰浙		14 胡彥彰	
28 孫晨菱		32 林柔伊		20 馬稚甯	
		34 張宣儀		21 張育僑	
				22 周艾真	
				26 林妍伊	
				27 許晴瑜	
球衣顏色 1	球褲顏色 1	球襪顏色 1	GK 球衣顏色 1	GK 球褲顏色 1	GK 球襪顏色 1
紅	黑	黑	藍	藍	白
球衣顏色 2	球褲顏色 2	球襪顏色 2	GK 球衣顏色 2	GK 球褲顏色 2	GK 球襪顏色 2
藍	藍	白	紅	黑	黑



## 公開女子組六年級

### 隊名：花蓮東里 FC

地址： 983 花蓮縣 富里鄉 東里村道化路 74 號					
電話： 0955-637-328					
領隊： 鍾佳慶			總教練： 杜國勝		
管理： 馬玉花			助理教練： 柳亞莉 田強易		
球員： 1 余庭萱      3 胡瑞鳳      5 張玟伶      6 余美琦      8 陳芊諭 9 林翊淇      10 江亞妮      11 胡巧柔      13 王以迦      14 阿布絲達那彼瑪 17 田家榕      20 莊苾菱					
球衣顏色 1	球褲顏色 1	球襪顏色 1	GK 球衣顏色 1	GK 球褲顏色 1	GK 球襪顏色 1
黃	綠	紅	藍	藍	淺藍
球衣顏色 2	球褲顏色 2	球襪顏色 2	GK 球衣顏色 2	GK 球褲顏色 2	GK 球襪顏色 2
藍	藍	淺藍	黃	綠	紅

### 隊名：花蓮新城富世

地址： 971 花蓮縣 新城鄉 新城村博愛路 30 號					
電話： 0915-002-237					
領隊： 黃麗花			總教練： 孟煒傑		
管理：			助理教練： 蘇宛菁 林驍城		
球員： 5 龍品萱      7 周承芯      8 李芯潔      9 盧筱芮      10 王晴 11 林依晨      12 蘇雪兒      13 李子萱      14 田笠姪      15 連昕筠 16 白芷萱      17 陳語恩      18 曾苡恩					
球衣顏色 1	球褲顏色 1	球襪顏色 1	GK 球衣顏色 1	GK 球褲顏色 1	GK 球襪顏色 1
紅/藍	紅	黑	黃	淺藍	藍
球衣顏色 2	球褲顏色 2	球襪顏色 2	GK 球衣顏色 2	GK 球褲顏色 2	GK 球襪顏色 2
黃	淺藍	藍	紅/藍	紅	黑

### 隊名：苗栗聯隊

地址： 361 苗栗縣造橋鄉大中街 68 號(錦水國小)					
電話： 0921-151-546					
領隊： 謝永洵			總教練： 黃俊硯		
管理：			助理教練： 霍柏辰 昌捷		
球員： 1 黃寶誼      2 彭詩媛      3 彭詩涵      4 黃子庭      7 賴星靜 8 楊苡翎      10 陳妮安      11 詹千沛      17 陳星妤      21 周名湘 22 謝采妍      27 李昱瑩      28 莊侑芯					
球衣顏色 1	球褲顏色 1	球襪顏色 1	GK 球衣顏色 1	GK 球褲顏色 1	GK 球襪顏色 1
淺藍	黑	白	紅	黑	藍
球衣顏色 2	球褲顏色 2	球襪顏色 2	GK 球衣顏色 2	GK 球褲顏色 2	GK 球襪顏色 2
藍	黑	藍	藍	黑	藍

## 公開女子組六年級

隊名：桃園國際足球隊

地址：桃園市 桃園區 成功路 1 段 32 號 5 樓					
電話：0933-876-559					
領隊：高俊彬			總教練：張綵綠		
管理：杜恩琦			助理教練：朱彥豪 徐宏銓 廖櫻灣		
球員：1 王慈毓                  2 張芸恩                  3 林容靚                  4 劉育君                  5 黃羽晨 6 陳郁昕                  7 林雨彤                  8 許茹煊                  9 王馨玉                  10 吳宜家 11 游若晴                  12 范宣祺                  13 楊智婷                  14 李允錚                  15 張可靜 16 吳翎璇                  17 謝雨晴                  18 詹允晨					
球衣顏色 1	球褲顏色 1	球襪顏色 1	GK 球衣顏色 1	GK 球褲顏色 1	GK 球襪顏色 1
紅	紅	紅	黃	黑	黑
球衣顏色 2	球褲顏色 2	球襪顏色 2	GK 球衣顏色 2	GK 球褲顏色 2	GK 球襪顏色 2
灰	黑	黑	藍	藍	藍

## 公開女子組五年級

### 隊名：足夢蜻蜓

地址： 433 台中市 沙鹿區 北英路 85 號					
電話： 961365762					
領隊： 古欣卉			總教練： 陳彥任		
管理：			助理教練： 蔡政廷 柯競雄		
球員： 4 陳昕彤      5 陳心平      12 何晨妤      15 陳貞辰      18 蔡沛澄 19 湯芷妍      25 高芷晴      39 黃祺晏      40 蔡旻臻      80 曾子霓 92 何采婕      98 曾亭蓓      100 蔡紫姘					
球衣顏色 1	球褲顏色 1	球襪顏色 1	GK 球衣顏色 1	GK 球褲顏色 1	GK 球襪顏色 1
螢光綠	藍	綠	螢光橘	橘	橘
球衣顏色 2	球褲顏色 2	球襪顏色 2	GK 球衣顏色 2	GK 球褲顏色 2	GK 球襪顏色 2
螢光橘	橘	橘	螢光綠	藍	綠

### 隊名：花蓮銅蘭聯隊

地址： 972 花蓮縣 秀林鄉 文蘭村 70 號					
電話： 917370500					
領隊：			總教練： 陳滢惠		
管理： 鍾昱諺			助理教練：		
球員： 4 林裴焄      5 林慈慧      6 張芯慈      7 高靚      8 高瑜馨 9 林芯茹      10 宋張鏗夔      11 徐梓薰      12 朱芹      13 王晴 14 高于棠      15 蘇雪柔      16 吳恩允      17 薛怡臻					
球衣顏色 1	球褲顏色 1	球襪顏色 1	GK 球衣顏色 1	GK 球褲顏色 1	GK 球襪顏色 1
粉紅	粉紅	灰	淺藍	淺藍	藍
球衣顏色 2	球褲顏色 2	球襪顏色 2	GK 球衣顏色 2	GK 球褲顏色 2	GK 球襪顏色 2
淺藍	淺藍	藍	粉紅	粉紅	灰

### 隊名：鳳山體育足球學院

地址： 830 高雄市 鳳山區 光華路 68 號					
電話： 932603883					
領隊： 賴冠州			總教練： 陳俞霖		
管理： 陳建成			助理教練： 朱芊盈 陳昌博 簡晉暉		
球員： 1 余宜蓉      2 彭意璇      3 施雨      4 簡玉慈      5 林勻嫻 7 李卉婁      8 賴桓緹      9 伊晞妍      12 黃清琳					
球衣顏色 1	球褲顏色 1	球襪顏色 1	GK 球衣顏色 1	GK 球褲顏色 1	GK 球襪顏色 1
橘	黑	黑	綠	黑	黑
球衣顏色 2	球褲顏色 2	球襪顏色 2	GK 球衣顏色 2	GK 球褲顏色 2	GK 球襪顏色 2
綠	黑	黑	橘	黑	黑

## 公開女子組四年級

### 隊名：花蓮女子聯隊

地址： 972 花蓮縣 秀林鄉 富世村 127 號					
電話： 03-8611431					
領隊： 鄭嘉毅			總教練： 蘇宛菁		
管理：			助理教練： 林凱玲 楊信華		
球員： 1 田芯羽            2 周海蓉            3 郭子璇            4 周庭恩            5 江婉柔 6 周思妤            7 黃麗娜            8 游睿婕            9 李雨彤            10 蘇雪戀 11 黃羽柔           12 陳采妍           13 詹茵茵           14 李家嫻           15 龍品媛 16 謝欣妮					
球衣顏色 1	球褲顏色 1	球襪顏色 1	GK 球衣顏色 1	GK 球褲顏色 1	GK 球襪顏色 1
藍	藍	藍	螢光綠	藍	螢光綠
球衣顏色 2	球褲顏色 2	球襪顏色 2	GK 球衣顏色 2	GK 球褲顏色 2	GK 球襪顏色 2
紅	紅	紅	粉紅	藍	藍

### 隊名：鳳山體育足球學院

地址： 830 高雄市 鳳山區 光華路 68 號					
電話： 0932-603-883					
領隊： 賴冠州			總教練： 陳俞霖		
管理： 陳新儀			助理教練： 陳昌博 簡晉暉 郭祖兒		
球員： 12 黃榆心            13 陳冠蓉            14 徐湘甯            16 陳欣言            17 葉又瑄 18 蕭湘盈            19 林以婕            20 李立苒            21 林蕙淇            22 洪語彤 23 李品儀            24 周婕芯            25 曾敏善            26 張絮婷            27 邱子瑀					
球衣顏色 1	球褲顏色 1	球襪顏色 1	GK 球衣顏色 1	GK 球褲顏色 1	GK 球襪顏色 1
橘	黑	黑	綠	黑	黑
球衣顏色 2	球褲顏色 2	球襪顏色 2	GK 球衣顏色 2	GK 球褲顏色 2	GK 球襪顏色 2
綠	黑	黑	橘	黑	黑

附件一：

## 2023 阿猴全國學童盃足球錦標賽 競賽事項抗議書

抗議理由			
糾紛發生時間		糾紛發生地點	
抗議事實			
物證或人證			
抗議單位	單位名稱  領隊或(總)教練 (簽名)	年 月 日 時 分	
裁判考核員意見			簽名：
保證金	<input type="checkbox"/> 已繳交五千元	競賽官簽名：	
競賽委員會決議			

※任何抗議事項，均須繳交抗議行政費每項 5,000 元，若抗議事實成立，將退還此費用。

※裁定抗議事實不成立時，可向申訴委員會提出申訴 1 次，申訴行政費用 1 萬元。若裁定申訴事實成立，將退還費用 1 萬 5,000 元。

## 2023 阿猴全國學童盃足球錦標賽 球員資格抗議書

被抗議者 所屬單位		被抗議者 出賽組別	
被抗議者 姓名			
抗議事由			
物證或人證			
抗議單位	單位名稱  領隊或(總)教練 (簽名)	年      月      日  時      分	
競賽官意見			簽名：
保證金	<input type="checkbox"/> 已繳交五千元	收取人簽名：	
競賽委員會  決議			

※任何抗議事項，均須繳交抗議行政費每項 5,000 元，若抗議事實成立，將退還此費用。  
 ※裁定抗議事實不成立時，可向申訴委員會提出申訴 1 次，申訴行政費用 1 萬元。若裁定申訴事實成立，將退還費用 1 萬 5,000 元。

# 中華民國足球協會 「性侵害、性騷擾或性霸凌事件」通報處理流程

聯絡人：秘書處

通報電話：(02)2596-1185#238、239

傳真：(02)2592-1592

電子郵件：ctfa.secretary@gmail.com

