

2023全國學童盃足球錦標賽 學校男子六年級組

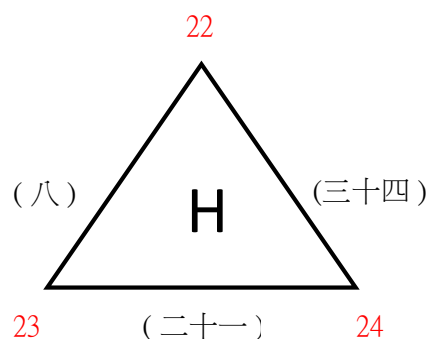

2023全國學童盃足球錦標賽 學校男子六年級組

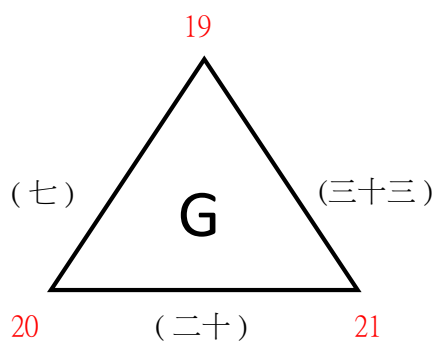
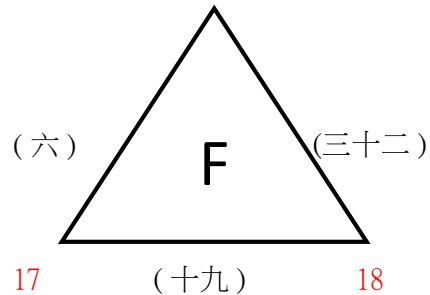
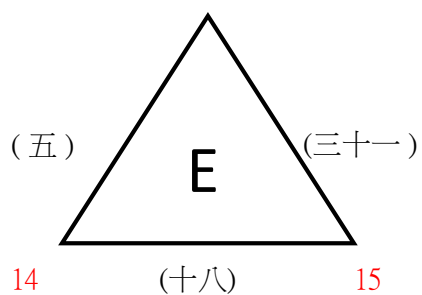
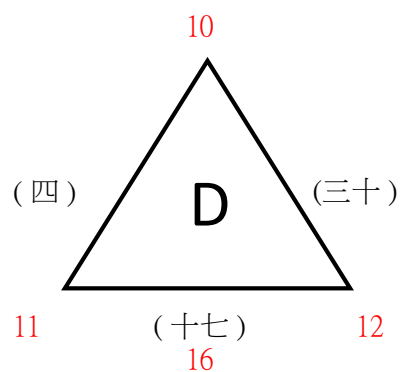
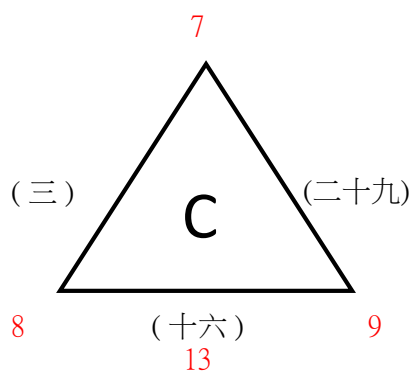
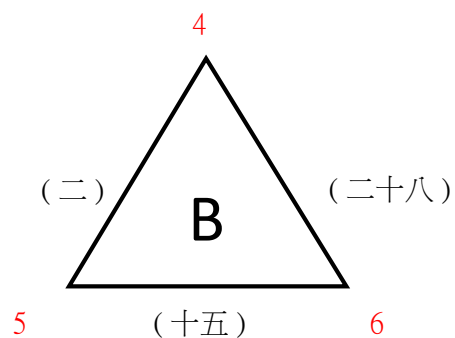
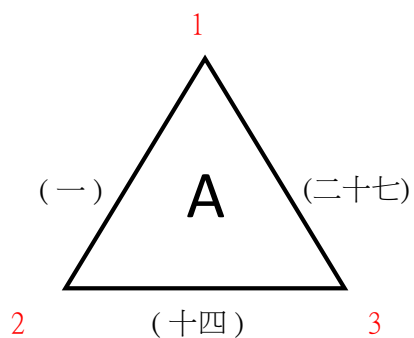
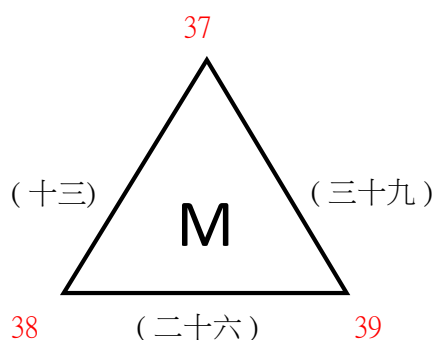
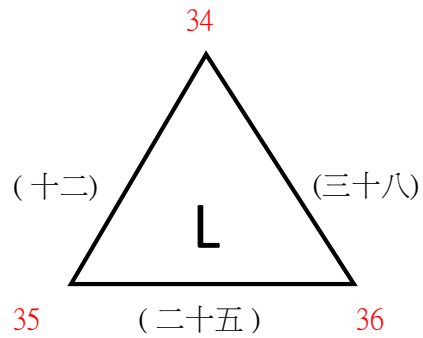
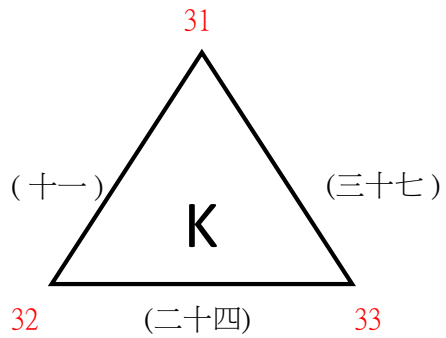
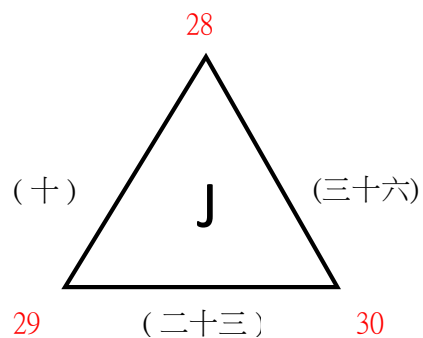
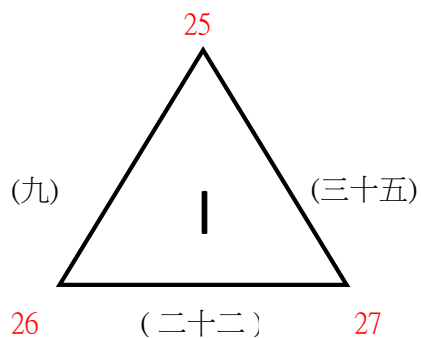

2023全國學童盃足球錦標賽 學校男子六年級組

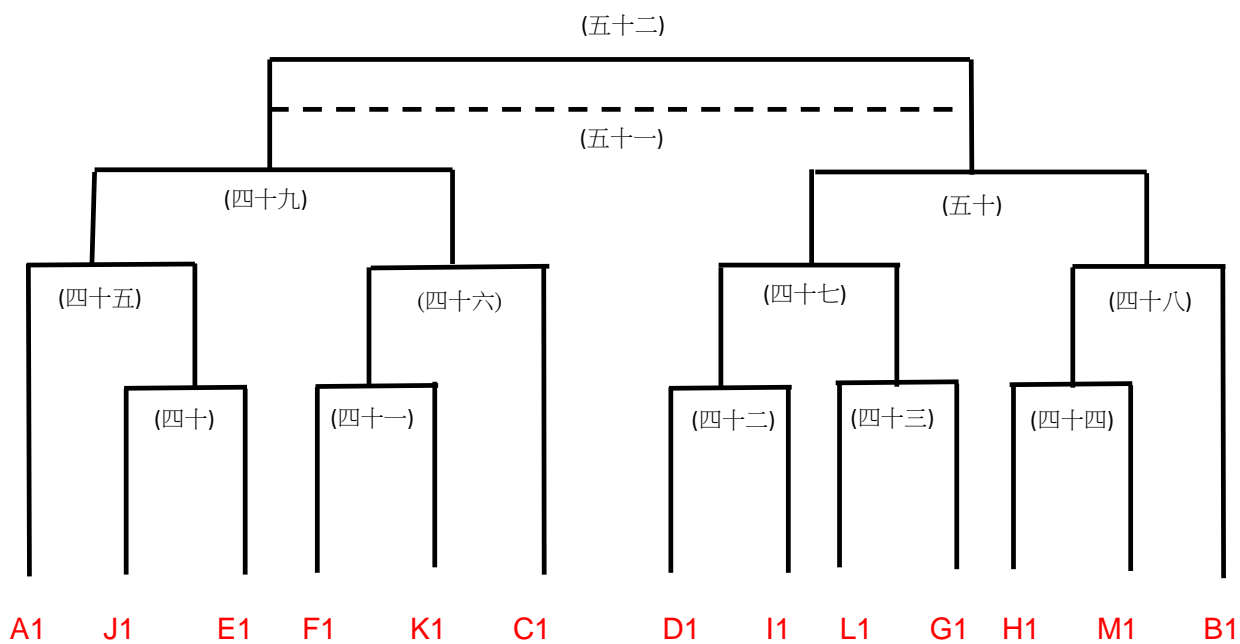

2023全國學童盃足球錦標賽 學校男子六年級組

日期	時間	場次	數字籤	隊名	成績	數字籤	隊名	場地
11月13日 (一)	1100-1200	(一)	1			2		屏師校區B
	1200-1300	(二)	4			5		屏商校區A
	1200-1300	(三)	7			8		屏商校區B
	1200-1300	(四)	10			11		屏師校區A
	1200-1300	(五)	13			14		屏師校區B
	1300-1400	(六)	16			17		屏商校區A
	1300-1400	(七)	19			20		屏商校區B
	1300-1400	(八)	22			23		屏師校區A
	1300-1400	(九)	25			26		屏師校區B
	1400-1500	(十)	28			29		屏商校區A
	1400-1500	(十一)	31			32		屏商校區B
	1400-1500	(十二)	34			35		屏師校區A
	1400-1500	(十三)	37			38		屏師校區B
11月14日 (二)	1100-1200	(十四)	2			3		屏師校區B
	1200-1300	(十五)	5			6		屏商校區A
	1200-1300	(十六)	8			9		屏商校區B
	1200-1300	(十七)	11			12		屏師校區A
	1200-1300	(十八)	14			15		屏師校區B
	1300-1400	(十九)	17			18		屏商校區A
	1300-1400	(二十)	20			21		屏商校區B
	1300-1400	(二十一)	23			24		屏師校區A
	1300-1400	(二十二)	26			27		屏師校區B
	1400-1500	(二十三)	29			30		屏商校區A
	1400-1500	(二十四)	32			33		屏商校區B
	1400-1500	(二十五)	35			36		屏師校區A
	1400-1500	(二十六)	38			39		屏師校區B

2023全國學童盃足球錦標賽 學校男子六年級組

日期	時間	場次	數字籤	隊名	成績	數字籤	隊名	場地
11月15日 (三)	1100-1200	(二十七)	3			1		屏師校區B
	1200-1300	(二十八)	6			4		屏商校區A
	1200-1300	(二十九)	9			7		屏商校區B
	1200-1300	(三十)	12			10		屏師校區A
	1200-1300	(三十一)	15			13		屏師校區B
	1300-1400	(三十二)	18			16		屏商校區A
	1300-1400	(三十三)	21			19		屏商校區B
	1300-1400	(三十四)	24			22		屏師校區A
	1300-1400	(三十五)	27			25		屏師校區B
	1400-1500	(三十六)	30			28		屏商校區A
	1400-1500	(三十七)	33			31		屏商校區B
	1400-1500	(三十八)	36			34		屏師校區A
	1400-1500	(三十九)	39			37		屏師校區B
11月16日 (四)	0800-0900	(四十)		J1			E1	屏師校區A
	0800-0900	(四十一)		F1			K1	屏師校區B
	0900-1000	(四十二)		D1			I1	屏商校區A
	0900-1000	(四十三)		L1			G1	屏商校區B
	0900-1000	(四十四)		H1			M1	屏師校區A
	1400-1500	(四十五)		A1			(四十)勝	屏商校區A
	1400-1500	(四十六)		(四十一)勝			C1	屏商校區B
	1400-1500	(四十七)		(四十二)勝			(四十三)勝	屏師校區A
	1400-1500	(四十八)		(四十四)勝			B1	屏師校區B
11月17日 (五)	1300-1400	(四十九)		(四十五)勝			(四十六)勝	屏商校區A
	1300-1400	(五十)		(四十七)勝			(四十八)勝	屏商校區B
	1800-1900	(五十一)		(四十九)敗			(五十)敗	屏商校區A
	1800-1900	(五十二)		(四十九)勝			(五十)勝	屏商校區B

2023全國學童盃足球錦標賽 學校男子五年級組

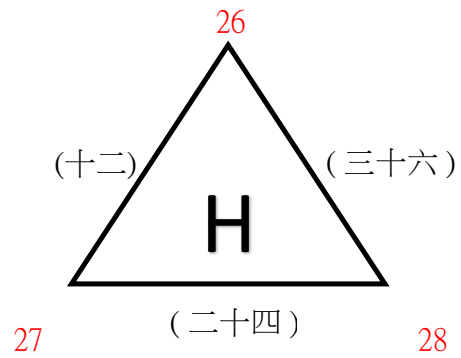
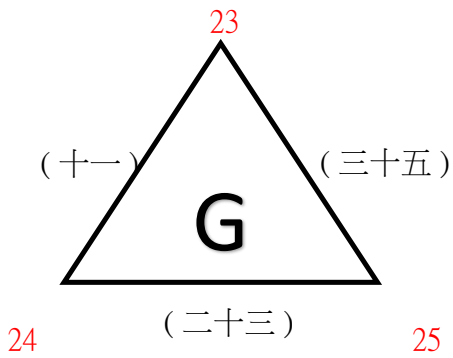
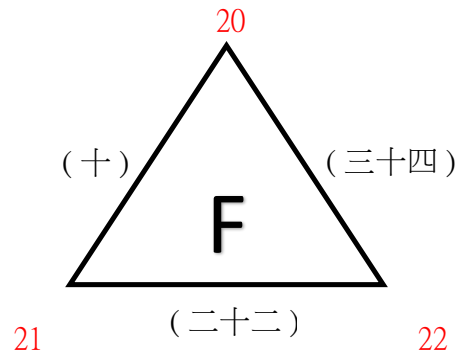
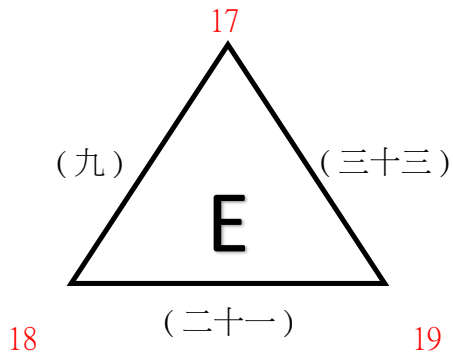
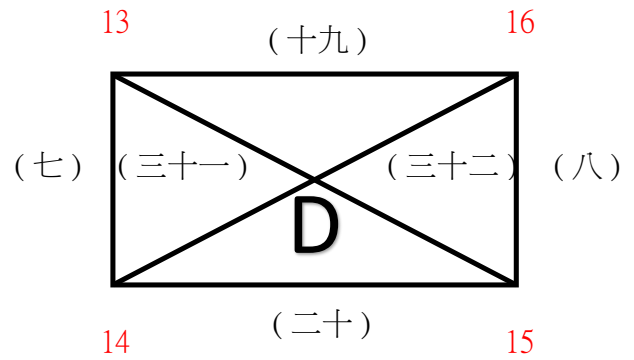
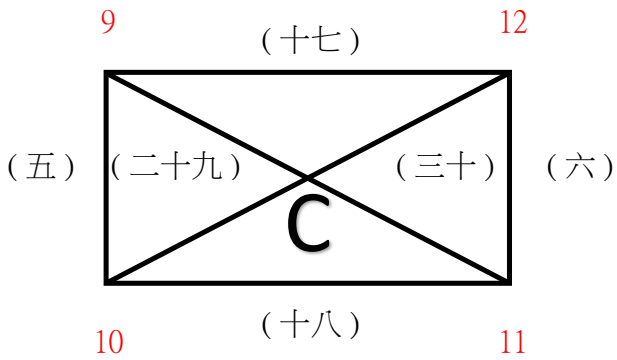
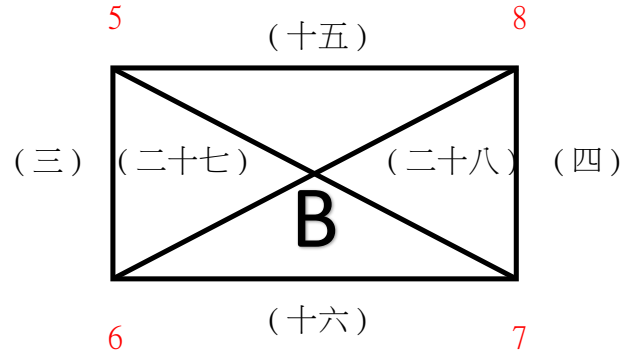
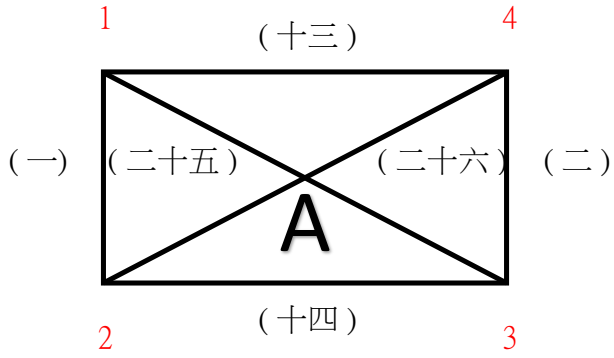

2023全國學童盃足球錦標賽 學校男子五年級組

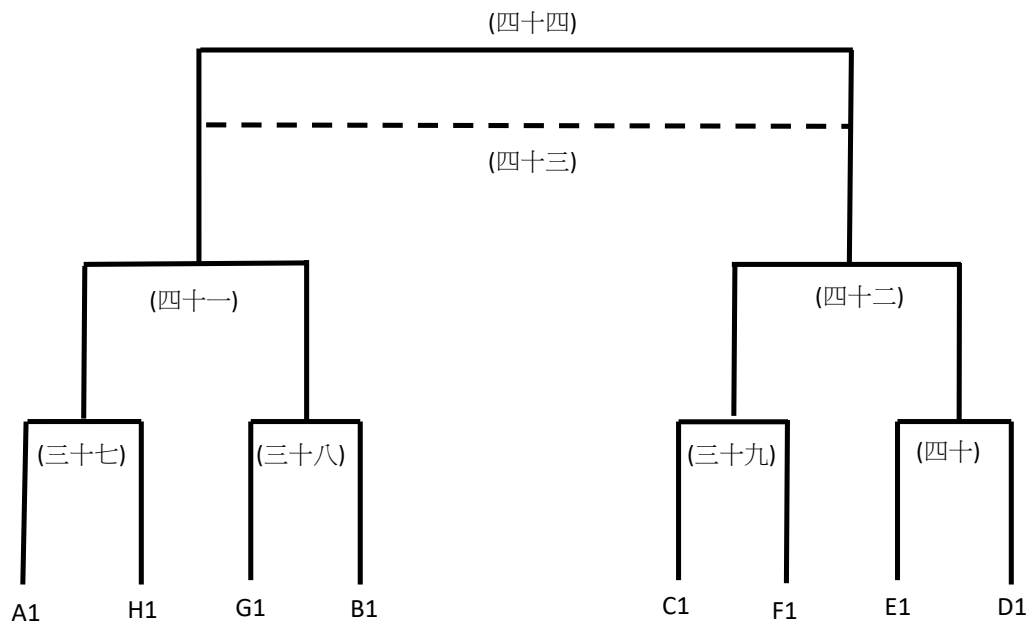

2023全國學童盃足球錦標賽 學校男子五年級組

日期	時間	場次	數字籤	隊名	成績	數字籤	隊名	場地
11月13日 (一)	1500-1600	(一)	1			2		屏商校區A
	1500-1600	(二)	3			4		屏商校區B
	1500-1600	(三)	5			6		屏師校區A
	1500-1600	(四)	7			8		屏師校區B
	1600-1700	(五)	9			10		屏商校區A
	1600-1700	(六)	11			12		屏商校區B
	1600-1700	(七)	13			14		屏師校區A
	1600-1700	(八)	15			16		屏師校區B
	1700-1800	(九)	17			18		屏商校區A
	1700-1800	(十)	20			21		屏商校區B
	1800-1900	(十一)	23			24		屏商校區A
	1800-1900	(十二)	26			27		屏商校區B
11月14日 (二)	1500-1600	(十三)	4			1		屏商校區A
	1500-1600	(十四)	2			3		屏商校區B
	1500-1600	(十五)	8			5		屏師校區A
	1500-1600	(十六)	6			7		屏師校區B
	1600-1700	(十七)	12			9		屏商校區A
	1600-1700	(十八)	10			11		屏商校區B
	1600-1700	(十九)	16			13		屏師校區A
	1600-1700	(二十)	14			15		屏師校區B
	1700-1800	(二十一)	18			19		屏商校區A
	1700-1800	(二十二)	21			22		屏商校區B
	1800-1900	(二十三)	24			25		屏商校區A
	1800-1900	(二十四)	27			28		屏商校區B



2023全國學童盃足球錦標賽 學校男子五年級組

日期	時間	場次	數字籤	隊名	成績	數字籤	隊名	場地
11月15日 (三)	1500-1600	(二十五)	1			3		屏商校區A
	1500-1600	(二十六)	4			2		屏商校區B
	1500-1600	(二十七)	5			7		屏師校區A
	1500-1600	(二十八)	8			6		屏師校區B
	1600-1700	(二十九)	9			11		屏商校區A
	1600-1700	(三十)	12			10		屏商校區B
	1600-1700	(三十一)	13			15		屏師校區A
	1600-1700	(三十二)	16			14		屏師校區B
	1700-1800	(三十三)	19			17		屏商校區A
	1700-1800	(三十四)	22			20		屏商校區B
	1800-1900	(三十五)	25			23		屏商校區A
	1800-1900	(三十六)	28			26		屏商校區B
11月16日 (四)	1100-1200	(三十七)		A1			H1	屏師校區A
	1100-1200	(三十八)		G1			B1	屏師校區B
	1200-1300	(三十九)		C1			F1	屏商校區A
	1200-1300	(四十)		E1			D1	屏商校區B
11月17日 (五)	1100-1200	(四十一)		(三十七)勝			(三十八)勝	屏商校區A
	1100-1200	(四十二)		(三十九)勝			(四十)勝	屏商校區B
	1600-1700	(四十三)		(四十一)敗			(四十二)敗	屏商校區A
	1600-1700	(四十四)		(四十一)勝			(四十二)勝	屏商校區B

2023全國學童盃足球錦標賽 學校男子四年級組

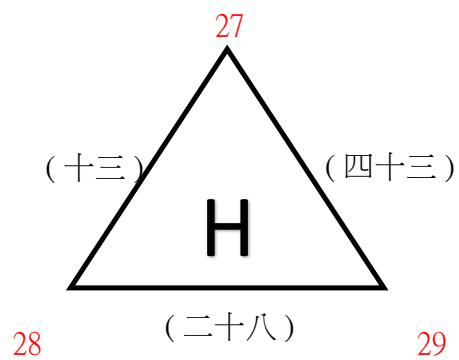
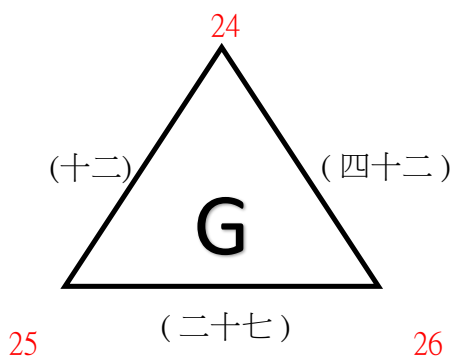
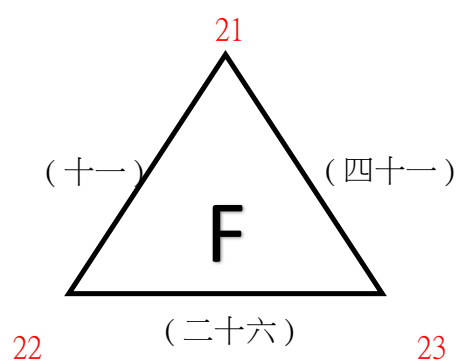
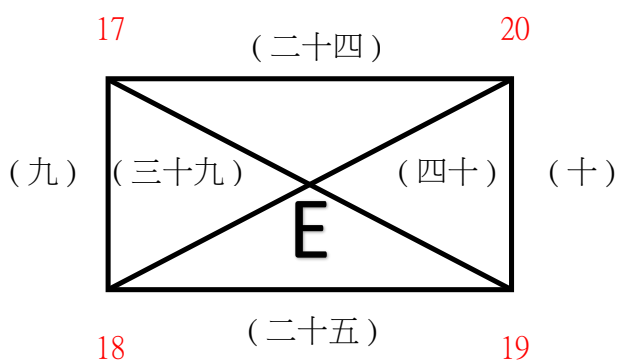
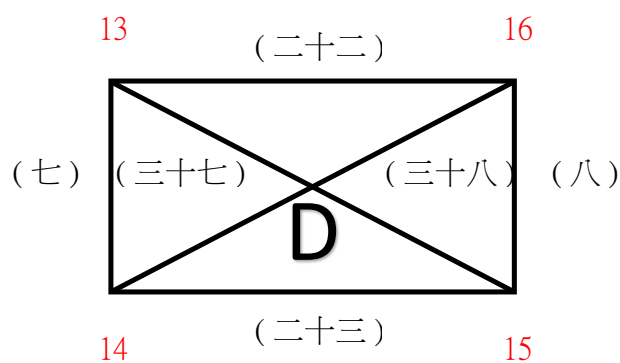
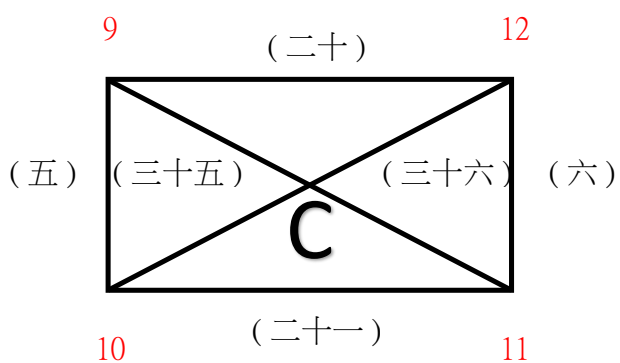
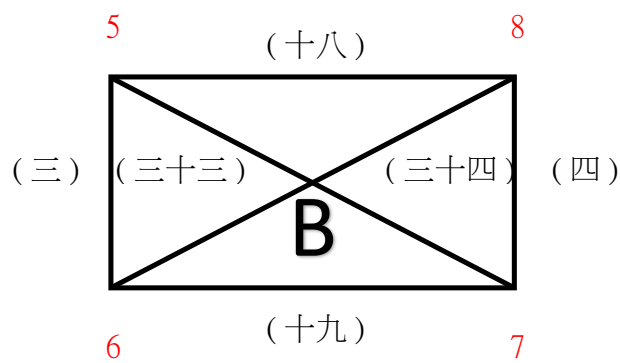
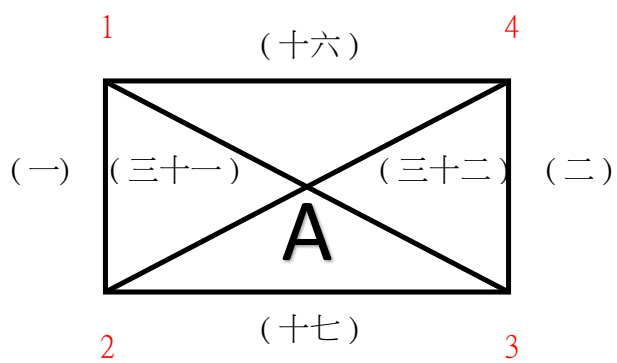

2023全國學童盃足球錦標賽 學校男子四年級組

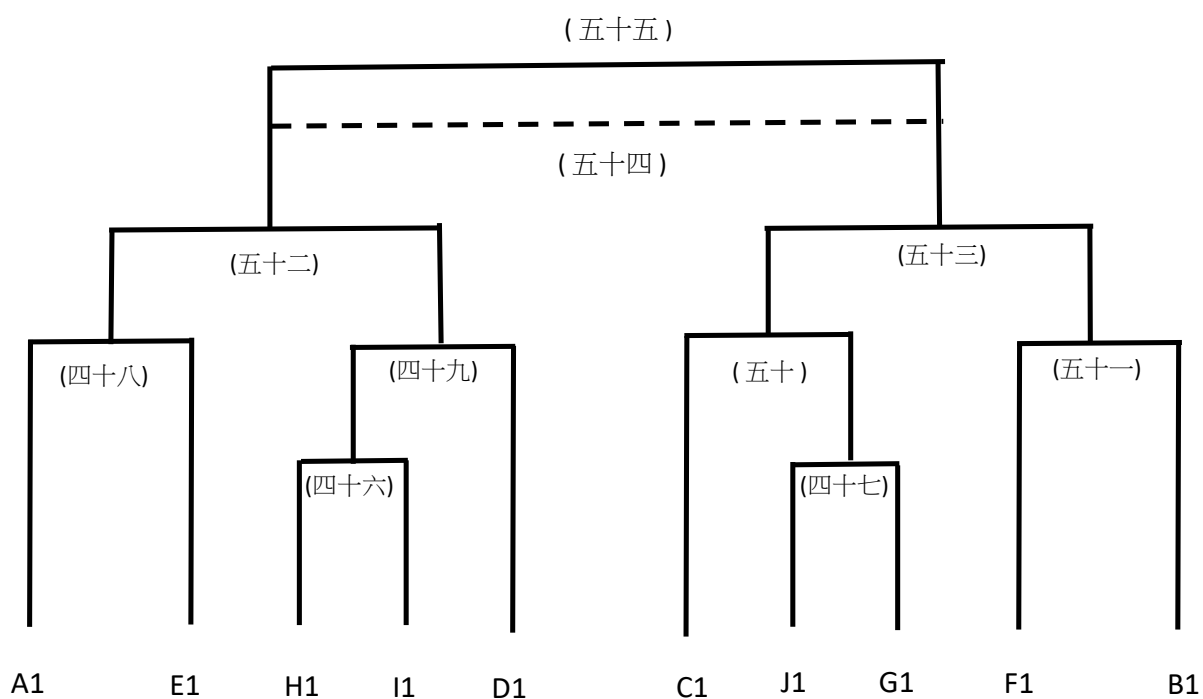
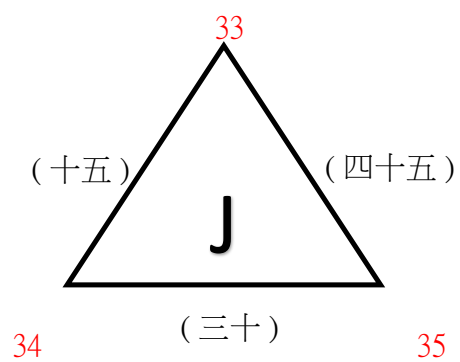
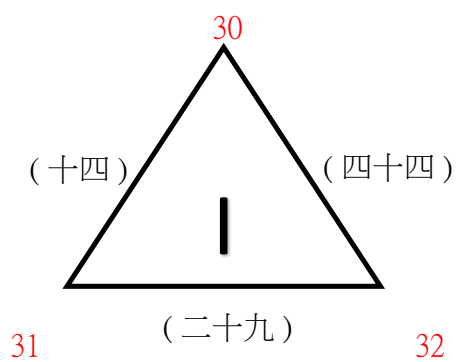

2023全國學童盃足球錦標賽 學校男子四年級組

日期	時間	場次	數字籤	隊名	成績	數字籤	隊名	場地
11月13日 (一)	0800-0900	(一)	1			2		屏商校區A
	0800-0900	(二)	3			4		屏商校區B
	0800-0900	(三)	5			6		屏師校區A
	0800-0900	(四)	7			8		屏師校區B
	0900-1000	(五)	9			10		屏商校區A
	0900-1000	(六)	11			12		屏商校區B
	0900-1000	(七)	13			14		屏師校區A
	0900-1000	(八)	15			16		屏師校區B
	1000-1100	(九)	17			18		屏商校區A
	1000-1100	(十)	19			20		屏商校區B
	1000-1100	(十一)	21			22		屏師校區A
	1000-1100	(十二)	24			25		屏師校區B
	1100-1200	(十三)	27			28		屏商校區A
	1100-1200	(十四)	30			31		屏商校區B
	1100-1200	(十五)	33			34		屏師校區A
11月14日 (二)	0800-0900	(十六)	4			1		屏商校區A
	0800-0900	(十七)	2			3		屏商校區B
	0800-0900	(十八)	8			5		屏師校區A
	0800-0900	(十九)	6			7		屏師校區B
	0900-1000	(二十)	12			9		屏商校區A
	0900-1000	(二十一)	10			11		屏商校區B
	0900-1000	(二十二)	16			13		屏師校區A
	0900-1000	(二十三)	14			15		屏師校區B
	1000-1100	(二十四)	20			17		屏商校區A
	1000-1100	(二十五)	18			19		屏商校區B

2023全國學童盃足球錦標賽 學校男子四年級組

日期	時間	場次	數字籤	隊名	成績	數字籤	隊名	場地
11月14日 (二)	1000-1100	(二十六)	22			23		屏師校區A
	1000-1100	(二十七)	25			26		屏師校區B
	1100-1200	(二十八)	28			29		屏商校區A
	1100-1200	(二十九)	31			32		屏商校區B
	1100-1200	(三十)	34			35		屏師校區A
11月15日 (三)	0800-0900	(三十一)	1			3		屏商校區A
	0800-0900	(三十二)	4			2		屏商校區B
	0800-0900	(三十三)	5			7		屏師校區A
	0800-0900	(三十四)	8			6		屏師校區B
	0900-1000	(三十五)	9			11		屏商校區A
	0900-1000	(三十六)	12			10		屏商校區B
	0900-1000	(三十七)	13			15		屏師校區A
	0900-1000	(三十八)	16			14		屏師校區B
	1000-1100	(三十九)	17			19		屏商校區A
	1000-1100	(四十)	20			18		屏商校區B
	1000-1100	(四十一)	23			21		屏師校區A
	1000-1100	(四十二)	26			24		屏師校區B
	1100-1200	(四十三)	29			27		屏商校區A
	1100-1200	(四十四)	32			30		屏商校區B
	1100-1200	(四十五)	35			33		屏師校區A

2023全國學童盃足球錦標賽 學校男子四年級組

日期	時間	場次	數字籤	隊名	成績	數字籤	隊名	場地
11月16日 (四)	0800-0900	(四十六)		H1			I1	屏商校區A
	0800-0900	(四十七)		J1			G1	屏商校區B
	1300-1400	(四十八)		A1			E1	屏商校區A
	1300-1400	(四十九)		(四十六)勝			D1	屏商校區B
	1300-1400	(五十)		C1			(四十七)勝	屏師校區A
	1300-1400	(五十一)		F1			B1	屏師校區B
11月17日 (五)	1000-1100	(五十二)		(四十八)勝			(四十九)勝	屏商校區A
	1000-1100	(五十三)		(五十)勝			(五十一)勝	屏商校區B
	1500-1600	(五十四)		(五十二)敗			(五十三)敗	屏商校區A
	1500-1600	(五十五)		(五十二)勝			(五十三)勝	屏商校區B

2023全國學童盃足球錦標賽 學校女子六年級組

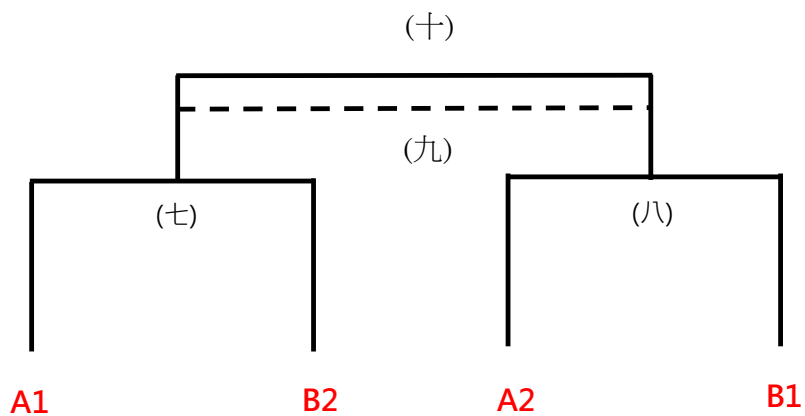
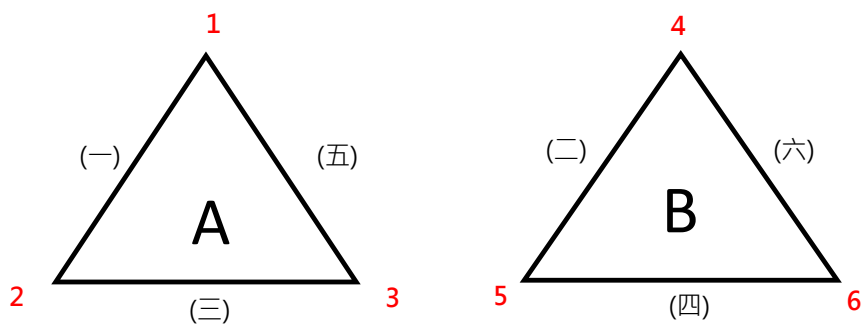

2023全國學童盃足球錦標賽 學校女子六年級組

日期	時間	場次	數字籤	隊名	成績	數字籤	隊名	場地
11月15日 (三)	1900-2000	(一)	1			2		屏商校區A
	1900-2000	(二)	4			5		屏商校區B
11月16日 (四)	1100-1200	(三)	2			3		屏商校區A
	1100-1200	(四)	5			6		屏商校區B
	1600-1700	(五)	3			1		屏商校區A
	1600-1700	(六)	6			4		屏商校區B
11月17日 (五)	1200-1300	(七)		A1			B2	屏商校區A
	1200-1300	(八)		A2			B1	屏商校區B
	1700-1800	(九)		(七)敗			(八)敗	屏商校區A
	1700-1800	(十)		(七)勝			(八)勝	屏商校區B



2023全國學童盃足球錦標賽  
學校女子五年級組

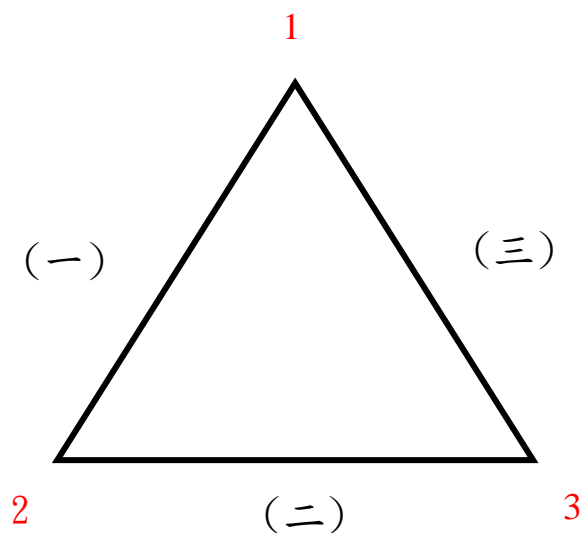

2023全國學童盃足球錦標賽						
學校女子五年級組						
日期	時間	場次	隊名	成績	隊名	場地
11月16日 (四)	09:00-10:00	(一)	1	:	2	屏師校區B
	16:00-17:00	(二)	2	:	3	屏師校區A
11月17日 (五)	14:00-15:00	(三)	3	:	1	屏商校區A

2023全國學童盃足球錦標賽 學校女子四年級組

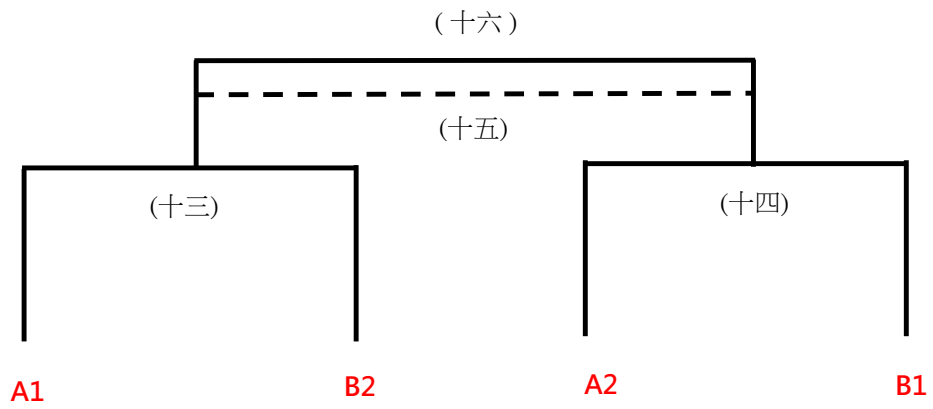
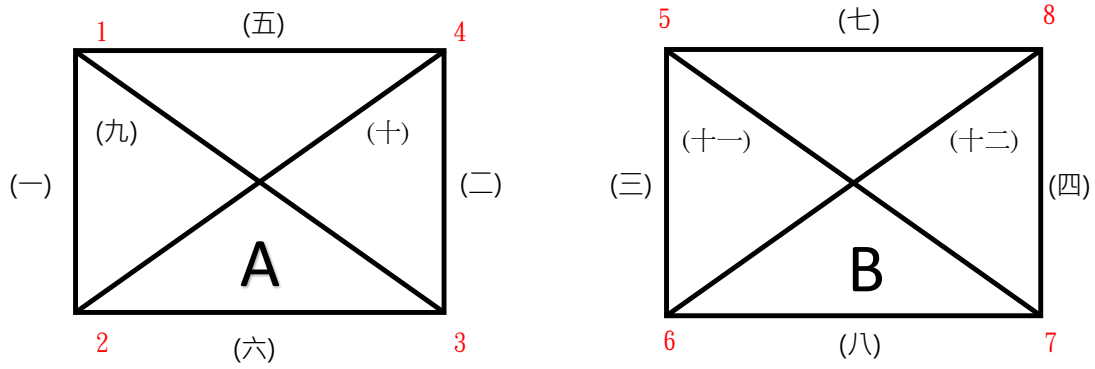

2023全國學童盃足球錦標賽 學校女子四年級組

日期	時間	場次	數字籤	隊名	成績	數字籤	隊名	場地
11月16日 (四)	1000-1100	(一)	1			2		屏商校區A
	1000-1100	(二)	3			4		屏商校區B
	1000-1100	(三)	5			6		屏師校區A
	1000-1100	(四)	7			8		屏師校區B
	1500-1600	(五)	4			1		屏商校區A
	1500-1600	(六)	2			3		屏商校區B
	1500-1600	(七)	8			5		屏師校區A
	1500-1600	(八)	6			7		屏師校區B
11月17日 (五)	0800-0900	(九)	1			3		屏商校區A
	0800-0900	(十)	4			2		屏商校區B
	0900-1000	(十一)	5			7		屏商校區A
	0900-1000	(十二)	8			6		屏商校區B
11月19日 (日)	0800-0900	(十三)		A1			B2	屏商校區A
	0800-0900	(十四)		A2			B1	屏商校區B
	1300-1400	(十五)		(十三)敗			(十四)敗	屏商校區A
	1300-1400	(十六)		(十三)勝			(十四)勝	屏商校區B

2023全國學童盃足球錦標賽 公開男子六年級組

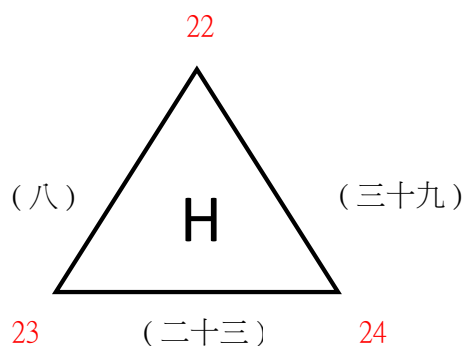
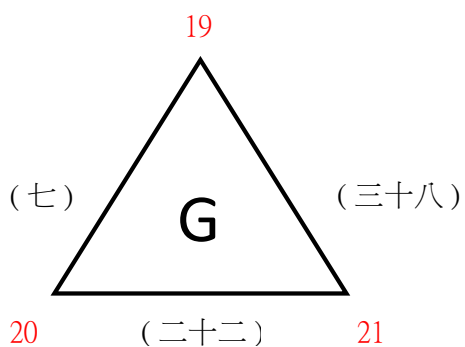
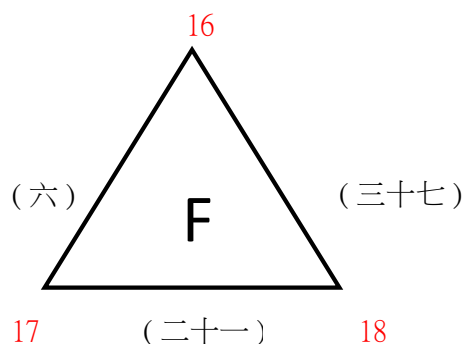
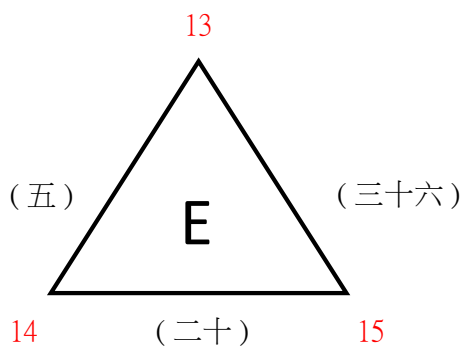
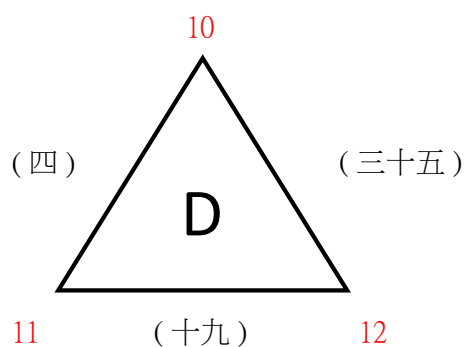
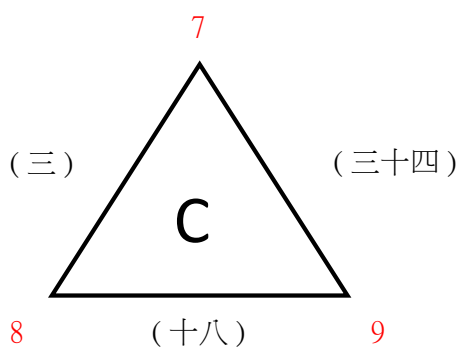
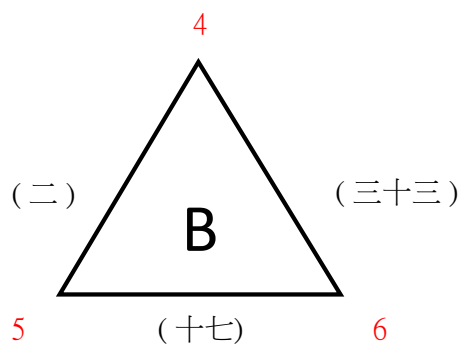
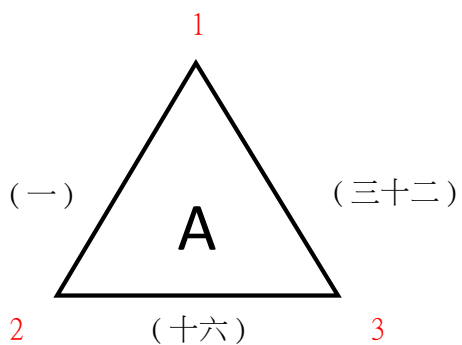

2023全國學童盃足球錦標賽 公開男子六年級組

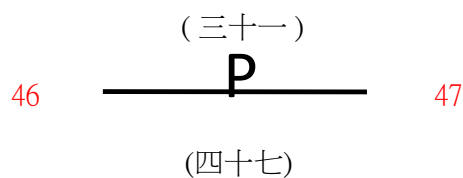
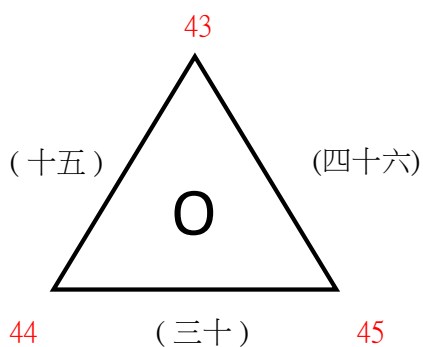
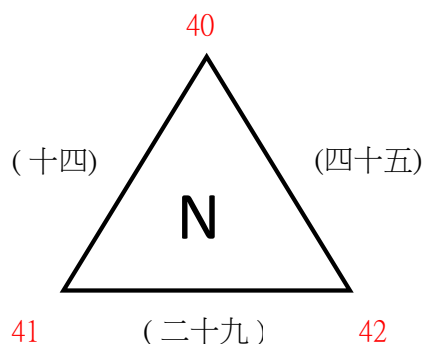
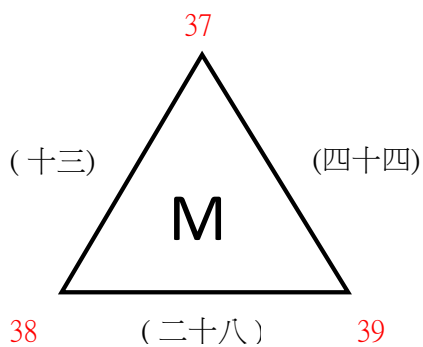
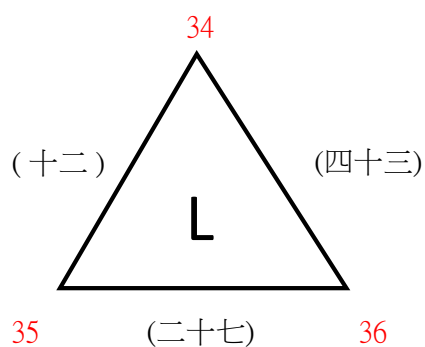
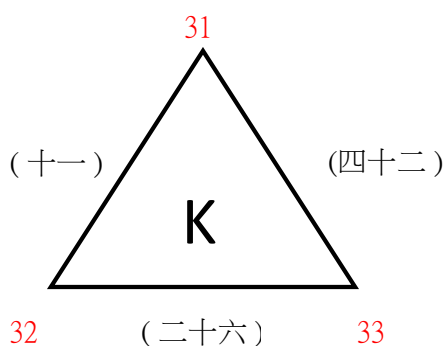
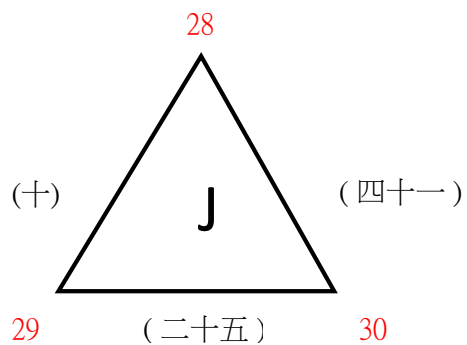
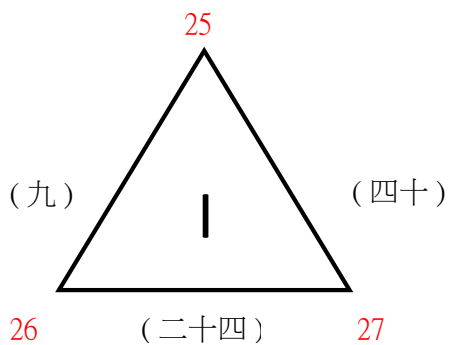

2023全國學童盃足球錦標賽 公開男子六年級組

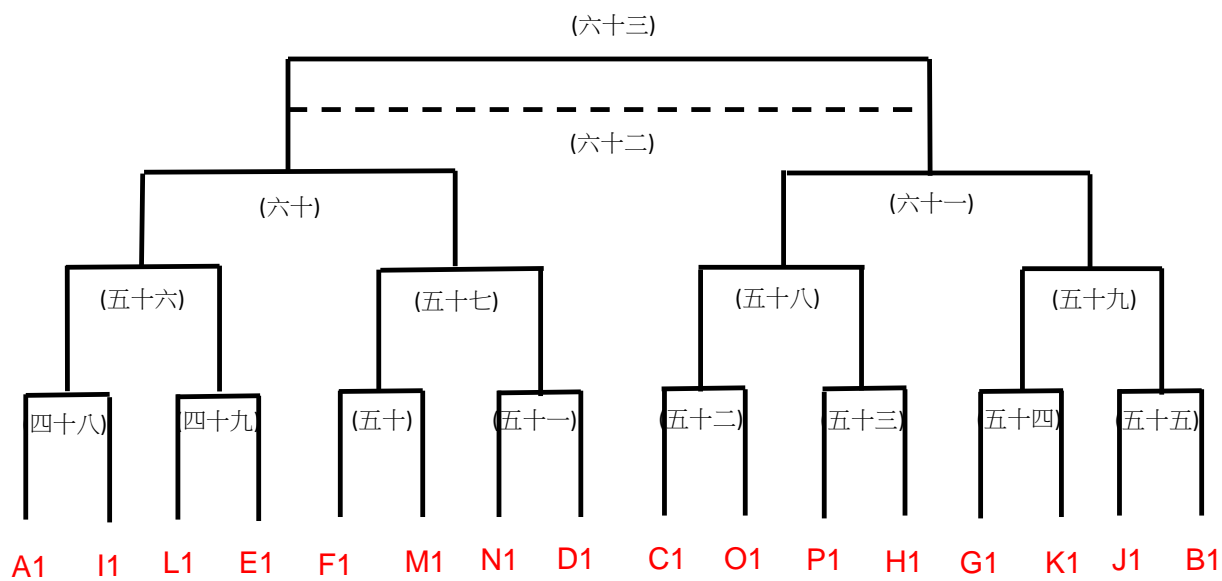

2023全國學童盃足球錦標賽 公開男子六年級組

日期	時間	場次	數字籤	隊名	成績	數字籤	隊名	場地
11月11日 (六)	1000-1100	(一)	1			2		屏東師校區B
	1000-1100	(二)	4			5		屏東中學A
	1000-1100	(三)	7			8		屏東中學B
	1100-1200	(四)	10			11		屏東商校區A
	1100-1200	(五)	13			14		屏東商校區B
	1100-1200	(六)	16			17		屏東師校區A
	1100-1200	(七)	19			20		屏東師校區B
	1100-1200	(八)	22			23		屏東中學A
	1100-1200	(九)	25			26		屏東中學B
	1200-1300	(十)	28			29		屏東商校區A
	1200-1300	(十一)	31			32		屏東商校區B
	1200-1300	(十二)	34			35		屏東師校區A
	1200-1300	(十三)	37			38		屏東師校區B
	1200-1300	(十四)	40			41		屏東中學A
	1200-1300	(十五)	43			44		屏東中學B
11月12日 (日)	0800-0900	(十六)	2			3		屏東商校區A
	0800-0900	(十七)	5			6		屏東商校區B
	0800-0900	(十八)	8			9		屏東師校區A
	0800-0900	(十九)	11			12		屏東師校區B
	0800-0900	(二十)	14			15		屏東中學A
	0800-0900	(二十一)	17			18		屏東中學B
	0900-1000	(二十二)	20			21		屏東商校區A
	0900-1000	(二十三)	23			24		屏東商校區B
	0900-1000	(二十四)	26			27		屏東師校區A
	0900-1000	(二十五)	29			30		屏東師校區B
	0900-1000	(二十六)	32			33		屏東中學A
	0900-1000	(二十七)	35			36		屏東中學B

2023全國學童盃足球錦標賽 公開男子六年級組

日期	時間	場次	數字籤	隊名	成績	數字籤	隊名	場地
11月12日 (日)	1000-1100	(二十八)	38			39		屏商校區A
	1000-1100	(二十九)	41			42		屏商校區B
	1000-1100	(三十)	44			45		屏師校區A
	1000-1100	(三十一)	46			47		屏師校區B
11月12日 (日)	1500-1600	(三十二)	3			1		屏商校區A
	1500-1600	(三十三)	6			4		屏商校區B
	1500-1600	(三十四)	9			7		屏師校區A
	1500-1600	(三十五)	12			10		屏師校區B
	1500-1600	(三十六)	15			13		屏東中學A
	1500-1600	(三十七)	18			16		屏東中學B
	1600-1700	(三十八)	21			19		屏師校區A
	1600-1700	(三十九)	24			22		屏師校區B
	1600-1700	(四十)	27			25		屏東中學A
	1600-1700	(四十一)	30			28		屏東中學B
	1700-1800	(四十二)	33			31		屏商校區A
	1700-1800	(四十三)	36			34		屏商校區B
	1800-1900	(四十四)	39			37		屏商校區A
	1800-1900	(四十五)	42			40		屏商校區B
	1900-2000	(四十六)	45			43		屏商校區A
	1900-2000	(四十七)	47			46		屏商校區B
11月18日 (六)	1100-1200	(四十八)		A1			I1	屏師校區B
	1100-1200	(四十九)		L1			E1	屏東中學A
	1100-1200	(五十)		F1			M1	屏東中學B
	1200-1300	(五十一)		N1			D1	屏商校區B
	1200-1300	(五十二)		C1			O1	屏師校區A
	1200-1300	(五十三)		P1			H1	屏師校區B
	1200-1300	(五十四)		G1			K1	屏東中學A
	1200-1300	(五十五)		J1			B1	屏東中學B



2023全國學童盃足球錦標賽 公開男子六年級組

日期	時間	場次	數字籤	隊名	成績	數字籤	隊名	場地
11月18日 (六)	1600-1700	(五十六)		(四十八)勝			(四十九)勝	屏商校區A
	1600-1700	(五十七)		(五十)勝			(五十一)勝	屏商校區B
	1600-1700	(五十八)		(五十二)勝			(五十三)勝	屏師校區A
	1600-1700	(五十九)		(五十四)勝			(五十五)勝	屏師校區B
11月19日 (日)	1200-1300	(六十)		(五十六)勝			(五十七)勝	屏商校區A
	1200-1300	(六十一)		(五十八)勝			(五十九)勝	屏商校區B
	1800-1900	(六十二)		(六十)敗			(六十一)敗	屏商校區A
	1800-1900	(六十三)		(六十)勝			(六十一)勝	屏商校區B

2023全國學童盃足球錦標賽 公開男子五年級組

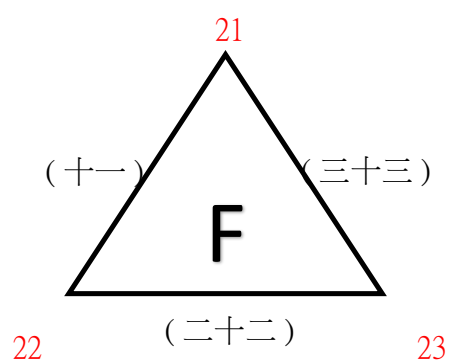
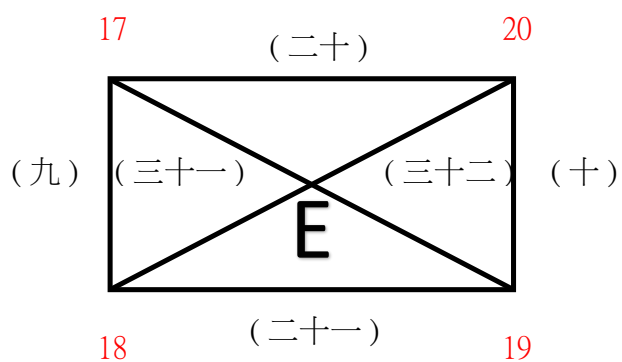
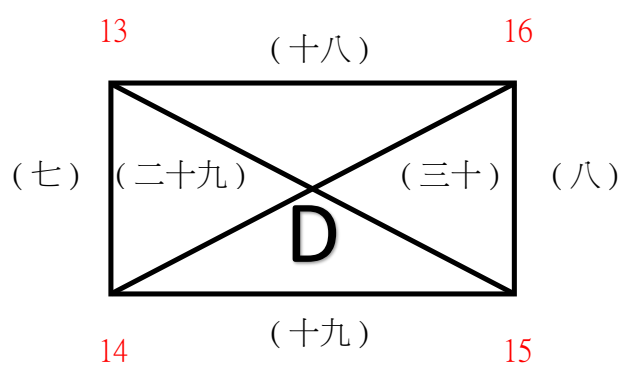
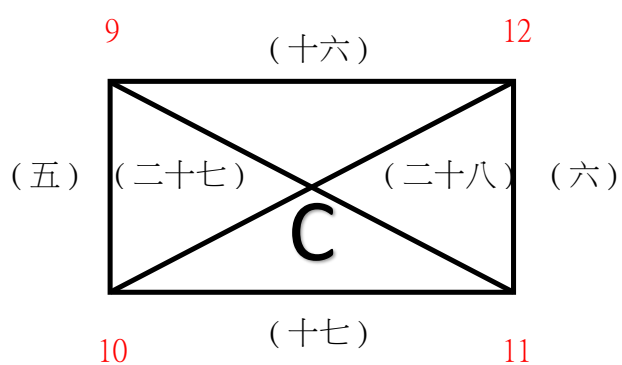
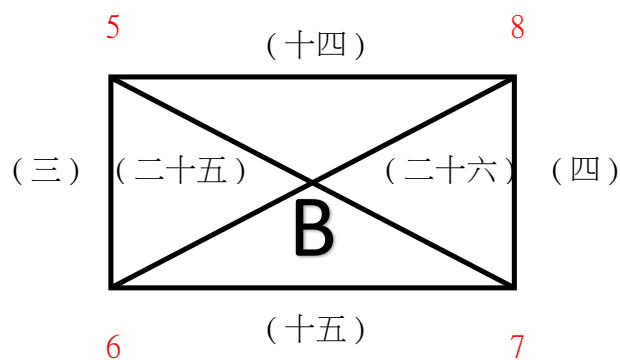
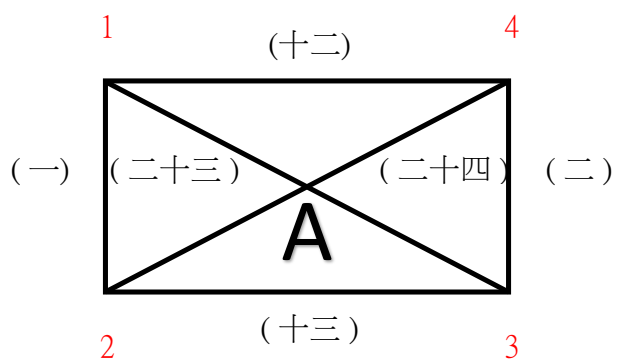

2023全國學童盃足球錦標賽 公開男子五年級組

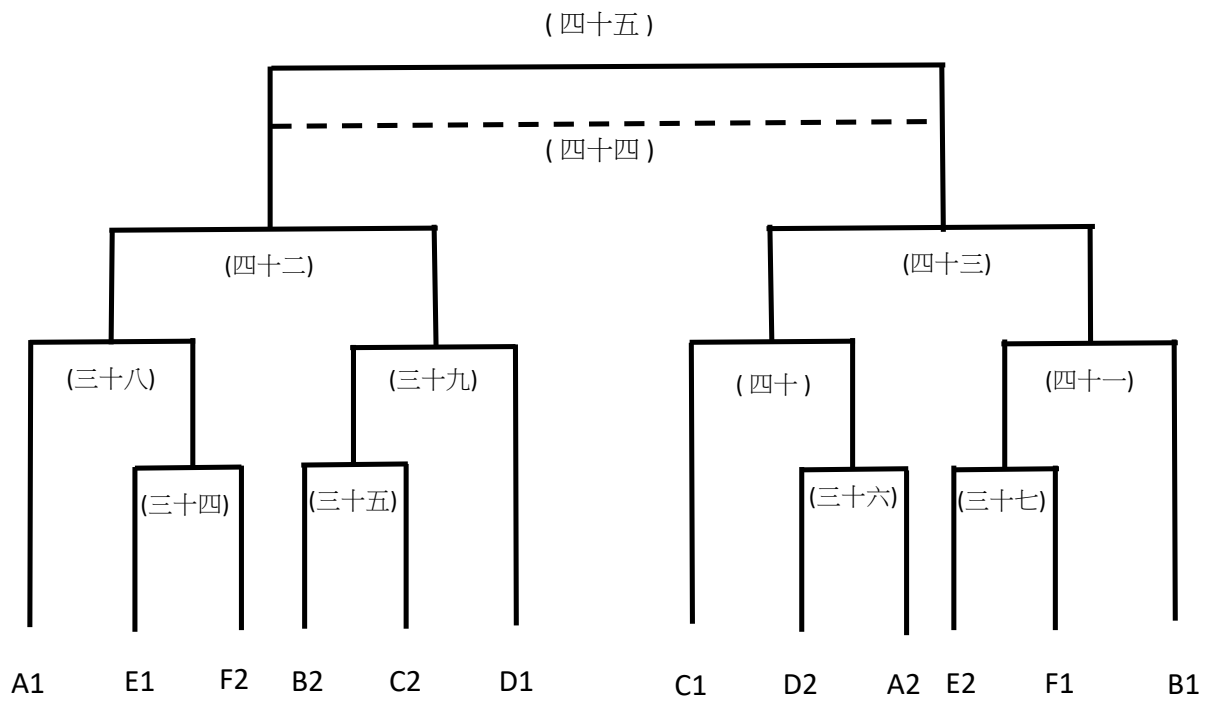

2023全國學童盃足球錦標賽 公開男子五年級組

日期	時間	場次	數字籤	隊名	成績	數字籤	隊名	場地
11月11日 (六)	1300-1400	(一)	1			2		屏商校區A
	1300-1400	(二)	3			4		屏商校區B
	1300-1400	(三)	5			6		屏師校區A
	1300-1400	(四)	7			8		屏師校區B
	1300-1400	(五)	9			10		屏東中學A
	1300-1400	(六)	11			12		屏東中學B
	1400-1500	(七)	13			14		屏商校區A
	1400-1500	(八)	15			16		屏商校區B
	1400-1500	(九)	17			18		屏師校區A
	1400-1500	(十)	19			20		屏師校區B
	1400-1500	(十一)	21			22		屏東中學A
11月12日 (日)	1000-1100	(十二)	4			1		屏東中學A
	1000-1100	(十三)	2			3		屏東中學B
	1100-1200	(十四)	8			5		屏商校區A
	1100-1200	(十五)	6			7		屏商校區B
	1100-1200	(十六)	12			9		屏師校區A
	1100-1200	(十七)	10			11		屏師校區B
	1100-1200	(十八)	16			13		屏東中學A
	1100-1200	(十九)	14			15		屏東中學B
	1200-1300	(二十)	20			17		屏商校區A
	1200-1300	(二十一)	18			19		屏商校區B
	1200-1300	(二十二)	22			23		屏師校區A

## 2023全國學童盃足球錦標賽 公開男子五年級組

日期	時間	場次	數字籤	隊名	成績	數字籤	隊名	場地
11月18日 (六)	0800-0900	(二十三)	1			3		屏商校區A
	0800-0900	(二十四)	4			2		屏商校區B
	0800-0900	(二十五)	5			7		屏師校區A
	0800-0900	(二十六)	8			6		屏師校區B
	0800-0900	(二十七)	9			11		屏東中學A
	0800-0900	(二十八)	12			10		屏東中學B
	0900-1000	(二十九)	13			15		屏商校區A
	0900-1000	(三十)	16			14		屏師校區A
	0900-1000	(三十一)	17			19		屏師校區B
	0900-1000	(三十二)	20			18		屏東中學A
	0900-1000	(三十三)	23			21		屏東中學B
11月18日 (六)	1300-1400	(三十四)		E1			F2	屏師校區A
	1300-1400	(三十五)		B2			C2	屏師校區B
	1300-1400	(三十六)		D2			A2	屏東中學A
	1300-1400	(三十七)		E2			F1	屏東中學B
	1800-1900	(三十八)		A1			(三十四)勝	屏商校區A
	1800-1900	(三十九)		(三十五)勝			D1	屏商校區B
	1900-2000	(四十)		C1			(三十六)勝	屏商校區A
	1900-2000	(四十一)		(三十七)勝			B1	屏商校區B
11月19日 (日)	1000-1100	(四十二)	26	(三十八)勝		24	(三十九)勝	屏商校區A
	1000-1100	(四十三)	29	(四十)勝		27	(四十一)勝	屏商校區B
	1600-1700	(四十四)	32	(四十二)敗		30	(四十三)敗	屏商校區A
	1600-1700	(四十五)	35	(四十二)勝		33	(四十三)勝	屏商校區B

2023全國學童盃足球錦標賽 公開男子四年級組

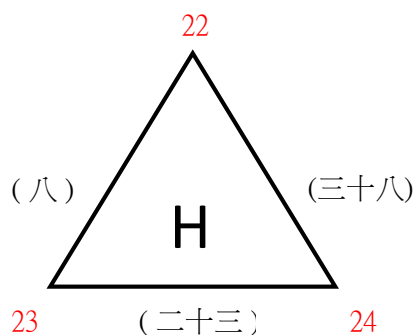
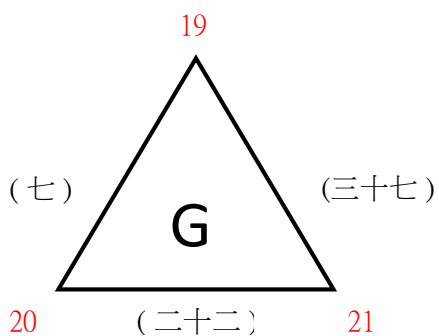
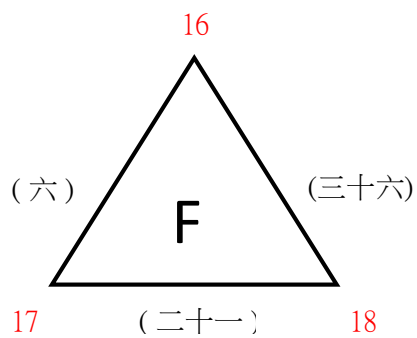
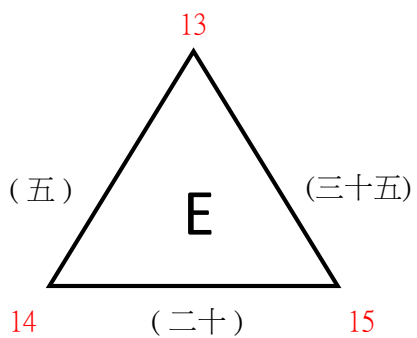
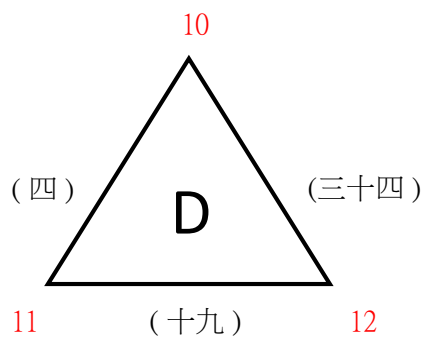
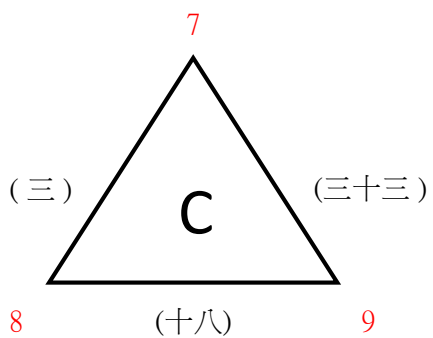
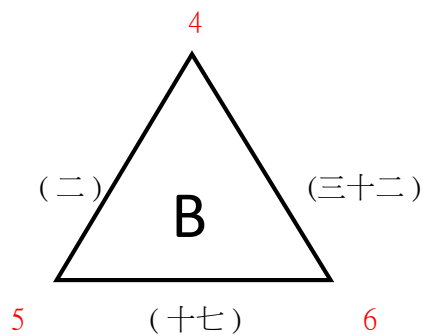
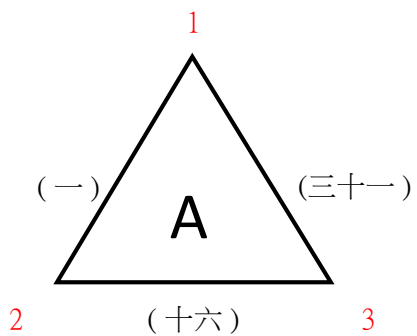

2023全國學童盃足球錦標賽 公開男子四年級組

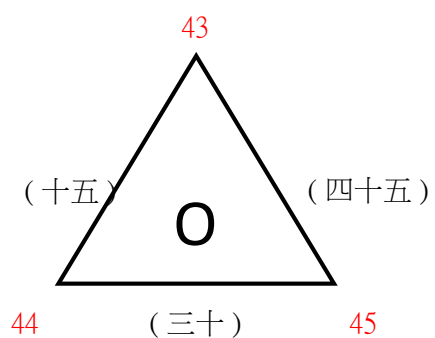
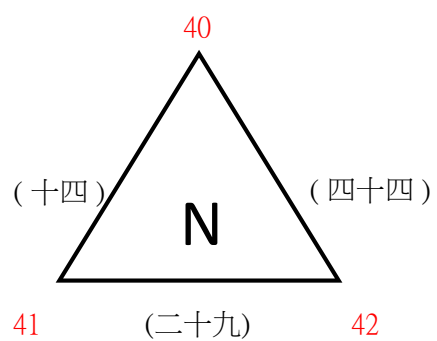
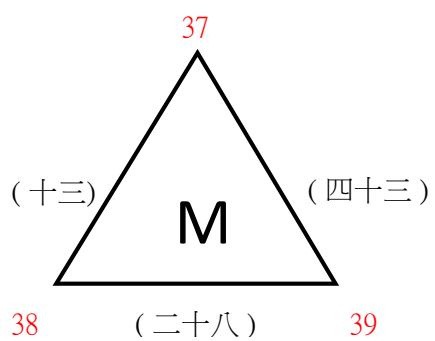
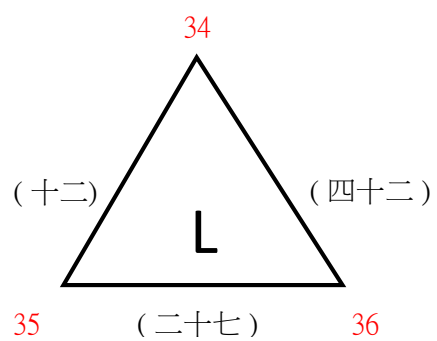
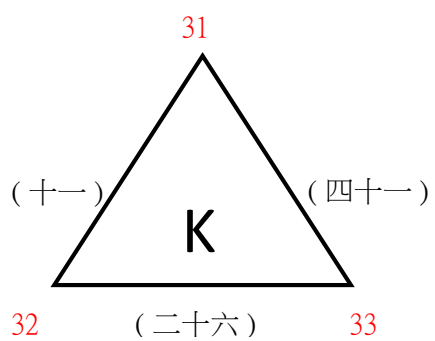
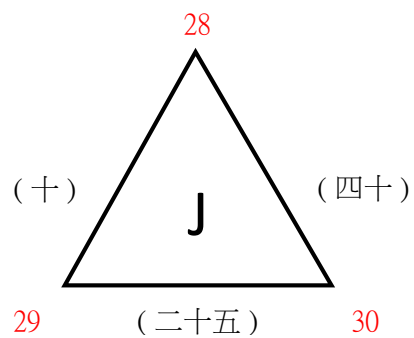
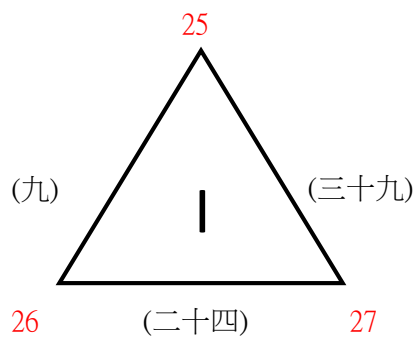

2023全國學童盃足球錦標賽 公開男子四年級組

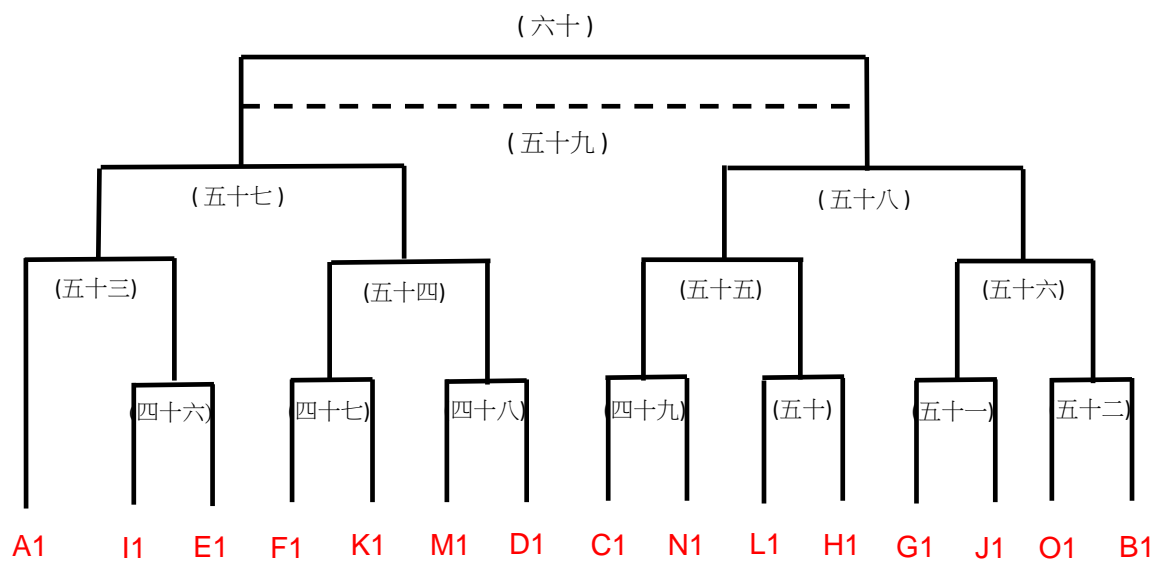



## 2023全國學童盃足球錦標賽 公開男子四年級組

日期	時間	場次	數字籤	隊名	成績	數字籤	隊名	場地
11月11日 (六)	0800-0900	(一)	1			2		屏商校區A
	0800-0900	(二)	4			5		屏商校區B
	0800-0900	(三)	7			8		屏師校區A
	0800-0900	(四)	10			11		屏師校區B
	0800-0900	(五)	13			14		屏東中學A
	0800-0900	(六)	16			17		屏東中學B
	0900-1000	(七)	19			20		屏商校區A
	0900-1000	(八)	22			23		屏商校區B
	0900-1000	(九)	25			26		屏師校區A
	0900-1000	(十)	28			29		屏師校區B
	0900-1000	(十一)	31			32		屏東中學A
	0900-1000	(十二)	34			35		屏東中學B
	1000-1100	(十三)	37			38		屏商校區A
	1000-1100	(十四)	40			41		屏商校區B
	1000-1100	(十五)	43			44		屏師校區A
11月11日 (六)	1400-1500	(十六)	2			3		屏東中學B
	1500-1600	(十七)	5			6		屏商校區A
	1500-1600	(十八)	8			9		屏商校區B
	1500-1600	(十九)	11			12		屏師校區A
	1500-1600	(二十)	14			15		屏師校區B
	1500-1600	(二十一)	17			18		屏東中學A
	1500-1600	(二十二)	20			21		屏東中學B
	1600-1700	(二十三)	23			24		屏商校區A
	1600-1700	(二十四)	26			27		屏商校區B
	1600-1700	(二十五)	29			30		屏師校區A
	1600-1700	(二十六)	32			33		屏師校區B
	1600-1700	(二十七)	35			36		屏東中學A
	1600-1700	(二十八)	38			39		屏東中學B
	1700-1800	(二十九)	41			42		屏商校區A
	1700-1800	(三十)	44			45		屏商校區B

2023全國學童盃足球錦標賽 公開男子四年級組

日期	時間	場次	數字籤	隊名	成績	數字籤	隊名	場地
11月12日 (日)	1200-1300	(三十一)	3			1		屏東校區B
	1200-1300	(三十二)	6			4		屏東中學A
	1200-1300	(三十三)	9			7		屏東中學B
	1300-1400	(三十四)	12			10		屏商校區A
	1300-1400	(三十五)	15			13		屏商校區B
	1300-1400	(三十六)	18			16		屏東校區A
	1300-1400	(三十七)	21			19		屏東校區B
	1300-1400	(三十八)	24			22		屏東中學A
	1300-1400	(三十九)	27			25		屏東中學B
	1400-1500	(四十)	30			28		屏商校區A
	1400-1500	(四十一)	33			31		屏商校區B
	1400-1500	(四十二)	36			34		屏東校區A
	1400-1500	(四十三)	39			37		屏東校區B
	1400-1500	(四十四)	42			40		屏東中學A
	1400-1500	(四十五)	45			43		屏東中學B
11月18日 (六)	1000-1100	(四十六)		I1			E1	屏東校區A
	1000-1100	(四十七)		F1			K1	屏東校區B
	1000-1100	(四十八)		M1			D1	屏東中學A
	1000-1100	(四十九)		C1			N1	屏東中學B
	1100-1200	(五十)		L1			H1	屏商校區A
	1100-1200	(五十一)		G1			J1	屏商校區B
	1100-1200	(五十二)		O1			B1	屏東校區A
	1500-1600	(五十三)		A1			(四十六)勝	屏商校區A
	1500-1600	(五十四)		(四十七)勝			(四十八)勝	屏商校區B
	1500-1600	(五十五)		(四十九)勝			(五十)勝	屏東校區A
11月19日 (日)	0900-1000	(五十七)		(五十三)勝			(五十四)勝	屏商校區A
	0900-1000	(五十八)		(五十五)勝			(五十六)勝	屏商校區B
	1500-1600	(五十九)		(五十七)敗			(五十八)敗	屏商校區A
	1500-1600	(六十)		(五十七)勝			(五十八)勝	屏商校區B

2023全國學童盃足球錦標賽 公開女子六年級組

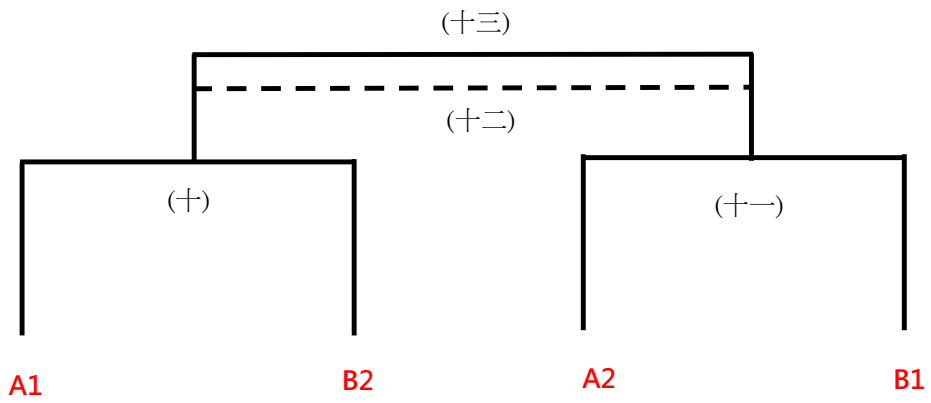
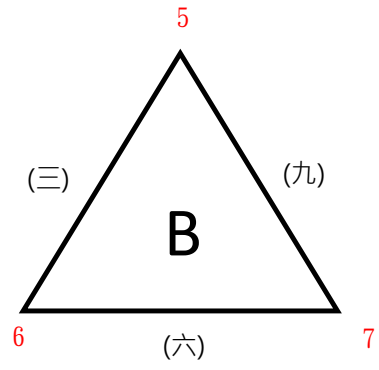
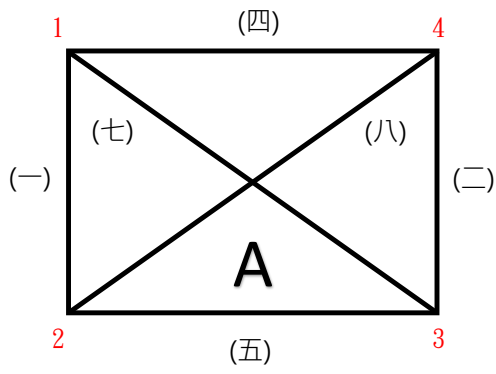

2023全國學童盃足球錦標賽 公開女子六年級組

日期	時間	場次	數字籤	隊名	成績	數字籤	隊名	場地
11月11日 (六)	1800-1900	(一)	1			2		屏商校區A
	1800-1900	(二)	3			4		屏商校區B
11月12日 (日)	1600-1700	(四)	4			1		屏商校區A
	1600-1700	(五)	2			3		屏商校區B
11月18日 (六)	0900-1000	(三)	5			6		屏商校區B
	1000-1100	(七)	1			3		屏商校區A
	1000-1100	(八)	4			2		屏商校區B
	1300-1400	(六)	6			7		屏商校區A
	1700-1800	(九)	7			5		屏商校區A
11月19日 (日)	1100-1200	(十)		A1			B2	屏商校區A
	1100-1200	(十一)		A2			B1	屏商校區B
	1700-1800	(十二)		(十)敗			(十一)敗	屏商校區A
	1700-1800	(十三)		(十)勝			(十一)勝	屏商校區B

2023全國學童盃足球錦標賽  
公開女子五年級組

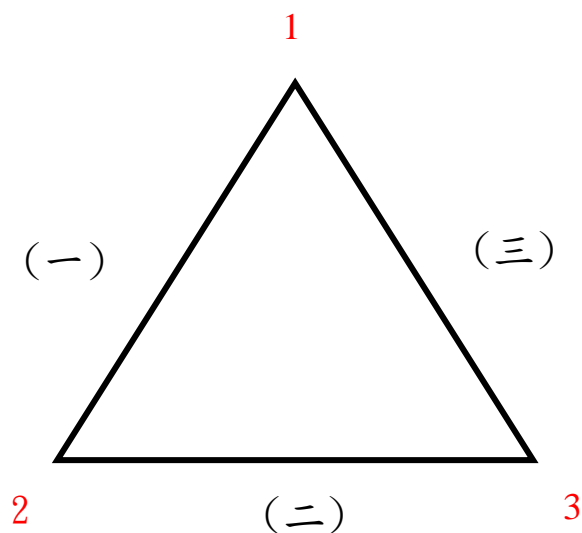

2023全國學童盃足球錦標賽						
公開女子五年級組						
日期	時間	場次	隊名	成績	隊名	場地
11月18日 (六)	12:00-13:00	(一)	1	:	2	屏商校區A
	17:00-18:00	(二)	2	:	3	屏商校區B
11月19日 (日)	14:00-15:00	(三)	3	:	1	屏商校區A