



CTFA

2023豐米全國少年盃足球錦標賽

新竹縣體育場

新竹縣第二運動場

國立臺灣大學竹北校區人工草皮足球場

06.22-06.25

公開組

06.26-06.30

學校 / 女子組

THIS IS FOR ME!

【指導單位】 教育部體育署

【共同主辦單位】 新竹縣政府教育局

【承辦單位】 相信育樂股份有限公司

【主辦單位】 中華民國足球協會

【冠名贊助】 豐米國際股份有限公司

教育部運動發展基金補助



熱力應用材料有限公司

The Leader Applied Materials Co.,LTD.

先進封裝的好幫手

技術力量雄厚 · 服務快捷
客戶至上 · 關注市場動向

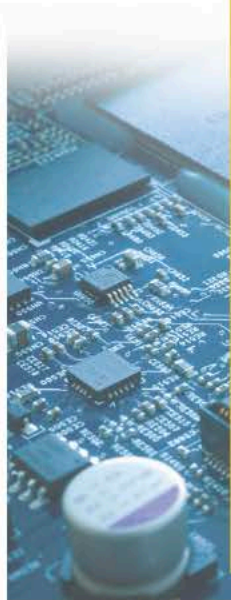

IMT 주아이엠티
Innovative Manufacturing Technology Co.,Ltd.
EHWA
DIAMOND CUTTING TOOLS AND ABRASIVES

YAYATECH
TECHNOLOGY CORPORATION

CAPCON



AM Technology Co.,Ltd.

SFTC 상아프론테크

電話: ☎ 03-6683077

地址: 📍 新竹縣竹北市自強南路8號5樓之5

📍 雲林縣斗六市武昌路91號2樓

📍 高雄市楠梓區援中路388號

2023 豐米全國少年盃足球錦標賽目錄

一. 2023 豐米全國少年盃足球錦標賽大會組織名錄	1
二. 2023 豐米全國少年盃足球錦標賽競賽規程	4
三. 2023 豐米全國少年盃足球錦標賽賽	11
四. 2023 豐米全國少年盃足球錦標賽參賽名錄	29
五. 競賽事項申訴書	260
六. 球員資格申訴書	261
七. 性侵害、性騷擾或性霸凌事件通報處理流程	262

指導單位

教育部體育署

署長：鄭世忠

主辦單位

中華民國足球協會

理事長：王麟祥

副理事長：蕭永福、王筱薰、趙榮瑞

共同主辦單位

新竹縣政府教育局

冠名贊助

豐米國際股份有限公司、豐米便當 ForMe Bento

承辦單位

相信育樂股份有限公司

協辦單位

新竹縣竹北市公所、熱力應用材料有限公司、

足翼運動行銷管理、新竹縣體育會、新竹縣體育場、

新竹縣體育會足球委員會、新竹市體育會足球委員會、

永達能源工程股份有限公司、水木公益信託教育基金、

新竹豐邑喜來登大飯店、高輝營造工程股份有限公司、

光群雷射科技股份有限公司。

理事

郭志恆、鄭家興、方錦龍、羅建輝、曾維廣、陳雙全、

蔡尚明

監事

李永山、彭臺臨、林德嘉

申訴委員會

主席：吳威志 副主席：黃雅羚

委員：張理樂、陳鴻雁、陳麒文

紀律委員會

主席：王建強 副主席：黃文玲

委員：李祐穎、楊志銘、陳逸政、王瑞群、黃宥嘉

競賽籌備委員會

主席：郭志恆 副主席：汪錦德

委員：尤建順、廖育韋、蔡見明、劉恆亮、林文郁、高淑霞、
余祥義

裁判委員會

主席：鄭家興 副主席：楊勝苑

委員：游銘訓、張國珍、蔡正雄、何基銘、楊木生、莊慶坊、
林洪銘

協會

執行副秘書長：邱奕文

副秘書長：陳亮辰、蔡正雄

技術總監：陳永盛

秘書處：林珮雯、李正德、林佩蓉

技術部：徐美華、鄭理元、王蘊勛、張靖璿、李佳崇

競賽部：林正倫、林彤涓、葉潤澤、鄭惠云、卞其磊、高豪傑、林志嘉、邱冠瑋、馬楷鈞

國際組：楊子嫻

行銷媒體組：林宗憲、陳馨怡

資訊組：林詠晨

裁判組：李翊岐

財務部：陳美貞、張文娟

臨場競賽委員名單

戴維俊、盧亮華、謝正宗、余祥義、吳俐瑩、林正倫、葉潤澤

防護員及救護技術員

陳建中、林詩涵、陳柏霖、張仲宥、陳映函、陳文政、程沛慈、謝祥元、黃義家、洪靖家、周雨玲、高珮翎

裁判名單

裁判長：楊勝苑 副裁判長：蔡正雄、楊木生、李翊岐

裁判：

王婕、盧燕鈴、楊振艷、許玲姿、蔡亞宸、黃姝瑜、陳莉慧、何宜芳、溫文龍、陳心善、詹永儒、林靖翔、陳培宸、張峻傑、簡盟恩、余杰霖、陳孟廷、林郁傑、胡文瀚、沈昀陞、曾裕翔、吳睿哲、蔡憲杰、莊恩懿、林祐億、張琮威、葉居政、蔡承文、高世輝、簡瓏宏、林子軒、黃健榮、黃正宇、蔡憲翔、李宗峰、倪暢唯、陳劭遠、文柏翰、黃鴻軒、林建志、凌政勛、林廷宇、黃泊皓、林謙、吳象新、林璟棠、姜皓騰、莊哲宜、彭奐軒、韓委成、徐皓翔、趙宥霖

2023 豐米全國少年盃足球錦標賽競賽規程

壹、【宗旨】：為推展全民運動，普及基層足球運動人口，提升學童足球技術水準，培養選手樂觀進取團結合作之運動精神，堅實基層發展及推廣足球至全國各縣市。

貳、【奉准文號】：臺教體署競(一)字第 1120018741 號。

參、【指導單位】：教育部體育署。

肆、【主辦單位】：中華民國足球協會（以下簡稱本會）。

伍、【共同主辦單位】：新竹縣政府教育局。

陸、【冠名贊助】：豐米國際股份有限公司、豐米便當 ForMe Bento。

柒、【承辦單位】：相信育樂股份有限公司。

捌、【協辦單位】：新竹縣竹北市公所、熱力應用材料有限公司、足翼運動行銷管理、新竹縣體育會、新竹縣體育場、新竹縣體育會足球委員會、新竹市體育會足球委員會、永達能源工程股份有限公司、水木公益信託教育基金、新竹豐邑喜來登大飯店、高輝營造工程股份有限公司、光群雷射科技股份有限公司。

玖、【比賽日期】：

一、公開組：2023 年 6 月 22 日(星期四)至 6 月 25 日(星期日)。

二、學校及女子組：2023 年 6 月 26 日(星期一)至 6 月 30 日(星期五)。

三、本會將依實際報名情況調整賽程日期，並保有最終修正之權利，請參賽單位務必配合。

壹拾、【比賽地點】：

一、新竹縣體育場(新竹縣竹北市福興東路一段 1 號)。

二、新竹縣第二運動場(新竹縣竹北市莊敬一路 2 號)。

三、國立臺灣大學竹北校區人工草皮足球場(新竹縣竹北市莊敬一路 88 號)。

壹拾壹、【比賽分組】：

一、學校組：

(一) 男子六年級組：西元 2010 年(民國 99 年)9 月 1 日(含)以後出生者。

(二) 男子五年級組：西元 2011 年(民國 100 年)9 月 1 日(含)以後出生者。

(三) 男子四年級組：西元 2012 年(民國 101 年)9 月 1 日(含)以後出生者。

*各組報名未滿 3 隊則取消辦理。

二、公開組：

(一) 男子六年級組：西元 2010 年(民國 99 年)9 月 1 日(含)以後出生者。

(二) 男子五年級組：西元 2011 年(民國 100 年)9 月 1 日(含)以後出生者。

(三) 男子四年級組：西元 2012 年(民國 101 年)9 月 1 日(含)以後出生者。

*各組報名未滿 3 隊則取消辦理。

三、女子組：

(一) 女子六年級組：西元 2010 年(民國 99 年)9 月 1 日(含)以後出生者。

(二) 女子五年級組：西元 2011 年(民國 100 年)9 月 1 日(含)以後出生者。

(三) 女子四年級組：西元 2012 年(民國 101 年)9 月 1 日(含)以後出生者。

*各組報名未滿 3 隊則取消辦理。

壹拾貳、【報名規定】：

一、參賽球隊於報名前，請球隊負責人務必向所有參賽球員及其家長(監護人)說明，使其了解足球是一項競爭激烈之運動，賽事期間，球員恐因比賽之強度造成身體損傷。球員可先行前往健檢，審視自身狀況，若患有心臟病等相關疾病或不適宜劇烈運動者，應審慎評估且理解參加本賽事的潛在風險，以確保自身安全。

二、凡經判處停止比賽權之球員及相關隊職員，在尚未恢復其權利者，不得報名參賽。

三、**每位球員僅能參加一支隊伍**，並須完成註冊且登錄於所屬之俱樂部/學校之下，且符合比賽分組之年齡（詳第壹拾壹條比賽分組）。如有發現重複報名，經本會查證屬實，將取消該選手參賽資格。

*倘若被發現重複之情節，本會將取消兩隊繼續參賽資格(相關球隊與該隊已賽成績及積分不予計算)，並將該員及兩隊職員，移送本會進行事件之審定，且以本會相關委員會之判決為最終決。

四、**本次報名「2023 豐米全國少年盃足球錦標賽(簡稱 2023 少年盃)」學校組參賽球員，將對照「2022 全國學童盃足球錦標賽(簡稱 2022 學童盃)」之學校組參賽名單。**(若是有轉學等特殊狀況，請主動提出轉學證明、家長同意書等佐證，經本會同意後，方可以現就讀學校單位出賽；若為 2022 學童盃學校組轉 2023 少年盃公開組或 2022 學童盃公開組轉 2023 少年盃學校組則無影響。)

五、參賽球隊職員不得兼任同組別不同球隊之任何職務(領隊除外)。

六、學校組須以學校為單位，不得跨校組隊，且每校每一年齡層限報一隊，並於**校名前加上所屬縣市以供辨別**。

七、女子組可跨校報名，惟賽事結束，後續若須本會推薦參加國際分齡賽時，跨校之隊伍，均不得使用該賽事獲得之成績作申請。

八、女子球員得報名於男子組，惟男子球員不得報名女子組。

九、公開組之參賽球隊不得以學校名稱參賽，如報名出現學校字樣，本會有權直接更改隊名。(例如:中華國小更改中華 FC)。

十、報名日期：**即日起至 2023 年 5 月 15 日(星期一)下午 5 時止**，逾時不予受理。

十一、數字賽程及抽籤原則：於 **2023 年 5 月 18 日(星期四)**公告於本會官網。

十二、競賽活動費：新臺幣(以下同) 3,000 元整。

*於報名系統按下『送出報名表』後，將會收到繳費通知郵件，請於 72 小時內完成繳費，以免報名資料失效；如 5 月 14 日送出報名表，最終繳費期限將依報名截止時間為主。

十三、聯絡方式：

(一) 地址：中華民國足球協會 (242030 新北市新莊區中央路 730 號 2 樓)

(二) 聯絡人：

1. 註冊及報名系統：林詠晨#210 (ctfa.id@gmail.com)

2. 賽務：葉潤澤#225 (grassroot.fa.cup.spring@gmail.com)

張偉豐、0933-162-297(ponponchang@be-u.com.tw)

(三) 電話：【02】2596-1185

(四) 傳真：【02】2595-1592

(五) 官網：<http://www.ctfa.com.tw>

十四、報名手續：(系統聯絡人：【02】2596-1185 林詠晨#210)

(一) 參賽隊伍須於中華民國足球協會註冊系統(以下簡稱 CTFA 註冊系統)完成**①2023 年俱樂部/學校註冊身份**及每位隊職員**②2023 年的個人註冊**加上登錄至報名隊伍

1. 系統網址：<https://ctfaid.ctfa.com.tw/>

2. 系統註冊教學：<https://youtu.be/PiPMNuHCvY>

3. 若未完成 2023 年俱樂部/學校註冊，則整隊無法參賽。

4. 若未完成 2023 年個人註冊及未登錄至報名隊伍，則該隊職員將無法出賽並無法獲得獎項。

5. 領隊可不需註冊，每隊僅限一名；請直接於報名系統聯絡人欄位中填寫資料，並將職稱填寫為領隊(惟包含於 6 位職員之報名額度內)。

(二) 報名系統完成報名手續

1. 報名系統流程教學：<https://reurl.cc/zMbQM0>

十五、報名可登錄人數及規範：

- (一) 職員至多 6 名(領隊、管理、總教練、助理教練等職稱)
- (二) 球員至多 18 名；至少 8 名。
- (三) 每支隊伍必須含有總教練。
- (四) 所有教練職必須擁有 CTFA D 級教練證(含)以上之教練證照，並須於 CTFA 註冊系統完成教練註冊。

壹拾參、【競賽抽籤直播暨領隊會議】：

- 一、時間：2023 年 5 月 24 日(星期三)下午 3 時；不另行通知。
- 二、地點：本會會議室(新北市新莊區中央路 730 號 2 樓)。
- 三、賽程將於會議後，一週內公告於本會網站 <http://www.ctfa.com.tw>
- 四、各參賽隊伍務必派代表準時出席，如未派代表參加，將由本會代為抽籤並排定賽程，不得異議。
- 五、為使賽事不受放棄參賽隊伍之影響並維持整體賽事公平性，主辦方有權調整賽程及賽制。

壹拾肆、【競賽制度】：原則採先分組循環後單淘汰，惟主辦單位可視實際報名隊數更改賽制。

壹拾伍、【比賽用球】：採用 Conti4 號鏡面抗刮車縫足球(4 號球，型號 S5000-4-Y)。

壹拾陸、【名次判別】：

一、循環賽：勝一場得 3 分，和一場各得 1 分，敗一場得 0 分。以積分多寡判定名次。

(一) 如兩隊(含)以上積分相同時，依據下列順序判別名次。

1. 相關球隊勝負關係。
2. 相關球隊比賽之正負球差多者佔先。
3. 相關球隊比賽之進球多者佔先。
4. 全部球隊比賽之正負球差多者佔先。
5. 全部球隊比賽之進球數多者佔先。
6. 直接紅牌較少者佔先。
7. 抽籤決定。

二、淘汰賽：

(一) 一般場次(非準決賽)：

若兩隊比賽結束為和局時，則不延長加時賽，並立即比踢罰球點球 5 球決勝負，若平手再各派球員一名比踢罰球點球，以此類推直到分出勝負為止。

(二) 特定場次(準決賽、決賽暨 3-4 名之排名賽)：

若遇和局時，則進行加時比賽(上、下半場各 5 分鐘)，若仍平手立即比踢罰球點球 5 球決勝負，若平手再各派球員一名比踢罰球點球，以此類推，直到分出勝負為止。

(三) 本會可視實際情況，保有最終決定權利。

壹拾柒、【比賽須知】：

一、本賽事為 8 人制足球比賽，並採用國際足球總會頒布最新足球規則。

二、隊伍出賽時必需有報名表上其中一位職員在現場，方可進行賽事。

三、比賽時間：每場比賽時間為 40 分鐘(上下半場各 20 分鐘)，中場休息 10 分鐘。

*若天氣炎熱，裁判可視情節允許比賽中增加「補充水分時間」(不得超過 1 分鐘)及「降溫時間」(90 秒至 3 分鐘不等)。

四、球隊球衣、球褲、長襪、背心須為明顯可辨別深淺之顏色，且應遵循下列條例辦理：

(一) 一般球員須備有 2 套不同顏色之球衣、球褲及球襪，並於出賽時攜帶。

(二) 守門球員須備有不同於一般球員 2 套不同顏色之球衣、球褲、球襪，並於出賽時攜帶。

(三) 球隊須備有 2 套不同顏色之背心，並於出賽時攜帶。

(四) 守門員於比賽中轉為一般球員時，需穿著與一般球員相同之服裝，且需與原號碼相

同，一般球員轉為守門員時亦同。但考量國內發展狀況，守門員轉換為一般球員僅須更換上衣即可，另須與對方球員之球褲襪有所區分。

(五) 倘若球隊服裝顏色不符上述規定，本會將依下列條例辦理：

1. 報名階段時被發現球隊服裝顏色不符上述規定之情節發生：本會將於審視後通知球隊且請該隊協助修正報名資料，不得異議，未能配合之單位，本會將視同報名手續不完全，取消該隊報名之資格。
2. 出賽時被發現服裝顏色不符上述規定之情節發生：經查證屬實，本會將視不符規定之人數裁罰，須當場繳交每人 300 元整，如先發 8 名須繳交 2,400 元整，每替補 1 名球員，則再繳交 300 元整，以此類推。

五、各球隊須穿著於報名表登錄之球衣顏色出賽，且應遵循下列條例辦理：

- (一) 如賽事現場因競賽官或裁判或球隊提出兩隊球隊服裝顏色太過相似，故提出現場調整服裝顏色時，需徵求競賽官同意後始得更換，且球隊務必配合，不得異議。
- (二) 參賽球員必須穿著配有本球隊代表名稱或標誌之球衣，並嚴禁穿著印有他國國旗或各國職業隊隊徽之球衣。
* 出賽時被發現服裝不符上述規定之情節發生：經查證屬實，本會將視不符規定之人數裁罰，須當場繳交每人 300 元整，如先發 8 名須繳交 2,400 元整，每替補 1 名球員，則再繳交 300 元整，以此類推。
- (三) 場內隊長須配戴臂章標記，且不得以膠布黏貼取代，如未配戴則須當場提交 300 元整後，該隊始得出賽；**考量個人衛生安全，本會不提供臂章租借服務。**
- (四) 球衣號碼不得以膠布黏貼或手寫填上，否則該球員不得出賽。
* 出賽時被發現服裝不符上述規定之情節發生：經查證屬實，本會將視不符規定之人數裁罰，須當場繳交每人 300 元整，如先發 8 名須繳交 2,400 元整，每替補 1 名球員，則再繳交 300 元整，以此類推。

六、比賽時，球員務必配戴護脛；另顧及學童之安全考量，嚴禁球員配戴護目鏡、眼鏡及嚴禁穿著鋁釘、金屬釘、活動釘球鞋出賽。

七、賽程表之對戰組合排在前之隊伍，球員席位於面向球場之左側，且應遵循下列條例辦理：

- (一) 依規定登錄比賽之隊職員，須配帶**識別證(以下簡稱 AD 卡)**，始得進入技術區域。
- (二) 須遵守足球規則『Law01 第九條之技術區域』之規定。
- (三) 隊職員須尊重裁判的判決及配合第四裁判管理，且球隊教練團應有義務協助大會共同管控該區域之秩序。
- (四) 技術區域內，球員皆穿著背心，且須與場上之球衣顏色不同。

八、每場比賽賽前 30 分鐘需至大會檢錄處檢錄，未完成者不得出場比賽，且應遵循下列條例辦理：

- (一) 首次檢錄，請依以下說明攜帶證件及 AD 卡至大會檢錄。
 1. 學校組：在學證明書正本，含關防，需有近兩年內照片、姓名、身分證號、出生年月日及就讀日期。*** 有關六年級組之在學證明書，請參賽各隊於畢業典禮前向各該所屬學校申請製作。**
 2. 公開組：註冊球員卡或近兩年內照片(勿用嬰兒照)之相關證明文件正本或影印本。
* 在學證明書、健保卡、國民身分證、護照、居留證等身份證明文件其一。
 3. 女子組：註冊球員卡或近兩年內照片(勿用嬰兒照)之相關證明文件正本或影印本。
* 在學證明書、健保卡、國民身分證、護照、居留證等身份證明文件其一。
- (二) 每場賽事皆需辦理檢錄，單日遇有雙重賽者亦同。
- (三) 待首次檢錄確認 AD 卡無誤後，爾後場次之身分查驗則以 AD 卡為主。
- (四) 如未攜帶 AD 卡者：
 1. 如未攜帶 AD 卡者(職員亦同)，須當場提交每人 300 元整，並提出附有照片之證件作為佐證，待競賽官檢錄完成後，始得上場。
 2. 如整隊皆未攜帶證件，則須繳交下場人數費用，如先發 8 名，須繳交 2,400 元整，每替補 1 名球員，須再繳交 300 元整，以此類推。

- 九、每場比賽前 30 分鐘，每隊得提交至多 18 名（先發球員 8 名；替補球員至多 10 名）之名單予競賽官，且應遵循下列條例辦理：
- (一) 每場比賽，至多可替補 8 名球員，且最多替換 3 次。
*中場換人不含在 3 次之內，但仍須填寫替補單，下場球員不得再替補上場。
 - (二) 場邊熱身至多 6 名球員、教練 1 名、守門教練 1 名。
 - (三) 當球賽進入加時比賽時，便可多加 1 名額外替補球員換人名額(無論球隊是否已用盡了在正式比賽時的法定替補名額)。
 - (四) 未攜帶出賽名單，須當場提交 300 元整，待競賽官檢錄完成後，始得上場。
- 十、比賽中，替補球員於場邊熱身時，不得玩球（守門員除外），且於全部替補名額用盡後，禁止該隊球員繼續熱身，並須就坐於技術區域內。
- 十一、逾比賽規定時間 10 分鐘未出場比賽之球隊以棄權論，且應遵循下列條例辦理：
- (一) 將處罰款 30,000 元整，並取消其繼續比賽資格(各隊與該隊已賽成績及積分不予計算)。
 - (二) 如遇不可抗拒因素外，需以正式文件說明，由協會同意後始得更動時間補賽。
- 十二、如有冒名頂替參賽者，應遵循下列條例辦理：
- (一) 經查屬實則應判全隊棄權，併處以罰款 300,000 元整。
 - (二) 該冒名球員得處以 1 至 3 年之處分，且相關之隊職員及該球員，將由大會競賽委員會依情節議處。
 - (三) 另隸屬本會之委員會，可依情節大小另案審議並執行相關之罰則。
- 十三、凡比賽中，不服判決而被判棄權或沒收比賽及無故棄權之球隊，將取消其繼續比賽之資格(各隊與該隊已賽成績及積分不予計算)，並處以罰款 300,000 元整，且應遵循下列條例辦理：
- (一) 由大會競賽委員會依情節大小議處。
 - (二) 另隸屬本會之委員會，可依情節大小另案審議並執行相關之罰則。
- 十四、凡比賽中，被判處紅黃牌者，應遵循下列條例辦理：
- (一) 凡被判罰『直接驅逐離場』者或同一場 2 張黃牌者，應罰停賽 1 場。
 - (二) 於不同場次中，累積 3 張黃牌者，應罰停賽 1 場。
 - (三) 本賽事所累積之紅黃牌，不因循環賽晉級至淘汰賽而重新累積。
- 十五、凡比賽中，被判處『直接驅逐離場』者，應遵循下列條例辦理：
- (一) 選手：
 1. 由大會競賽委員會依情節大小議處。
 2. 另隸屬本會之委員會，可依情節大小另案審議並執行相關之罰則。
 - (二) 教練：
 1. 由大會競賽委員會依情節大小議處。
 2. 另隸屬本會之委員會，可依情節大小另案審議並執行相關之罰則。
 - (三) 職員：
 1. 由大會競賽委員會依情節大小議處。
 2. 另隸屬本會之委員會，可依情節大小另案審議並執行相關之罰則。
 - (四) 具有雙重職務者(如：兼任助理教練及領隊身分者)，其一身份被禁賽，則其另一身份亦同。
 - (五) 各參賽球隊球員及職員於最後一場出賽場所產生之紅牌，應累計至下一年度賽事(若判領紅牌者為六年級組之應屆畢業生選手，則其停賽處分將於本會全國青少年盃足球錦標賽執行)。
 - (六) 所有罰款皆依本會函送之公文為主，且依本會訂定之期限內繳交完畢。
- 十六、比賽期間倘若發生隊職員互毆、辱罵、毆打裁判等違反規章之情事，將依循下列條例辦理：
- (一) 由大會競賽委員會依情節大小議處。

- (二) 另隸屬本會之委員會，可依情節大小另案審議並執行相關之罰則。
- (三) 承上，若隸屬本會之委員會認為該事件情節重大，可將本案移送司法機關議處。
- 十七、凡被判罰停賽之球員如遇賽程有更動時，該球員停賽場次將依抽籤暨領隊會議原排定之賽程場次辦理，不受賽程更動影響。
- 十八、比賽中，凡屬裁判職權範圍之判罰，以裁判之判罰為最終決，且不得異議。
- 十九、本會所頒布之所有裁罰，皆依循本會訂定之紀律守則。
- 二十、如遇有放棄參賽之情形，應遵循下列規定辦理：
- (一) 於本會表定公告數字賽程及抽籤原則之日 48 小時前，向本會提出放棄參賽申請文件，經本會同意後將扣除相關行政作業費(競賽活動費 15%)後，退還剩餘之競賽活動費。
- (二) 如提出放棄參賽申請文件之時間為前述時間(公告數字賽程及抽籤原則前 48 小時)之後至競賽抽籤直播暨領隊會議開始前，經本會同意後將扣除相關行政作業費(競賽活動費 50%)後，退還剩餘之競賽活動費。
- (三) 倘若已於競賽抽籤直播暨領隊會議開始後並於本會公告完整賽程之前，始向本會提出退賽申請，則不退還費用，且本會將視同惡意棄賽，並處罰參賽隊伍 15,000 元整；另前開罰款繳納完成前，該單位不得再參加本會任何足球事務。
- (四) 倘若於本會完成抽籤編排賽程且公告完整賽程後或比賽開始後退出比賽(該項比賽第一場已經開始)或未到比賽現場參加比賽或拒絕繼續比賽(已經參加該項比賽後)或在比賽結束之前離開賽場(單一場比賽裁判尚未宣布比賽結束)，皆不退還費用，且將視同惡意棄賽，並處罰參賽隊伍罰款 30,000 元整；另前開罰款繳納完成前，該單位不得再參加本會任何足球事務。
- (五) 為使賽事不受放棄參賽隊伍之影響並維持整體賽事公平性，主辦方有權調整賽程及賽制。
- (六) 如遇特殊情形(如：法定傳染病等)或重大事故需放棄參賽時，需向本會提出書面申請，否則不予受理，且依本會裁定為最終決。

壹拾捌、【獎勵辦法】：

- 一、各組冠軍、亞軍、季軍、殿軍優勝隊伍，由本會頒贈獎盃乙座及職隊員獎牌一枚及獎狀。
- 二、依實際參賽隊伍取優勝隊伍數：
- (一) 三隊錄取一名。
- (二) 四隊錄取二名。
- (三) 五隊至六隊錄取三名。
- (四) 七隊至九隊取四名。
- (五) 十隊至十二隊錄取六名(第五至六名並列第五名，僅頒發獎狀)。
- (六) 十三隊(含)以上錄取八名(第五至八名並列第五名，僅頒發獎狀)。

壹拾玖、【抗議/申訴】：

- 一、對比賽有爭議者，得依下列規定辦理：
- (一) 規則有明文規定者，以裁判之判決為最終決。
- (二) 規則無明文規定者，應遵循下列條例辦理：
1. 由大會競賽委員會依情節大小議處。
 2. 另隸屬本會之委員會，可依情節大小另案審議並執行相關之罰則。
 3. 承上，若隸屬本會之委員會認為該事件情節重大，可將本案移送司法機關議處。
- (三) 任何賽事中爭議之抗議案件，應依據本會頒訂規則及相關規定辦理：
1. 若規則無明文規定者，得先以口頭提出，不影響比賽進行。並於比賽結束後 30 分鐘內由領隊或總教練簽名以書面(附件一)提出，同時繳交抗議行政費，陳現場派任競賽委員或裁判考核員，否則不予受理。申訴提供審查資料，不得晚於該場比賽終場後 48 小時提出，並隨各隊以官方文件方式送達本會(以郵戳及

- email 時間為準), 逾時一概不予受理。
2. 有關球員資格, 須於賽前提出, 比賽結束不得異議。如比賽中球員冒名違規之抗議, 得先以口頭提出抗議, 同時『拍照存證』, 並於比賽結束後 30 分鐘內由該隊領隊或總教練簽名以書面(附件二)提出, 同時繳交抗議行政費, 並檢齊可資證明文件, 陳現場派任競賽委員或裁判考核員, 否則不予受理。
 3. 任何抗議事項, 均須繳交抗議行政費每項 5,000 元, 若抗議事實成立, 將退還此費用。
 4. 裁定抗議事實不成立時, 球隊可於收受抗議結果後之 7 天內, 以正式函文向本會申訴委員會提出申訴 1 次, 申訴行政費用 1 萬元。若裁定申訴事實成立, 將退還費用 1 萬 5,000 元。
 5. 於此抗議及申訴程序之外, 任何來文一概不予受理, 若隸屬本會之委員會認為該事件情節重大, 可將本案移送司法機關議處。

二、本會性騷擾申訴管道:(通報流程請詳附件三)

- (一) 申訴窗口: 林珮雯#239、林佩蓉#238
- (二) 電話:【02】2596-1185
- (三) 傳真:【02】2592-1592
- (四) e-mail: ctfa.secretary@gmail.com

貳拾、【罰則】:各項罰則,皆依循本會訂定之紀律守則為準。

貳拾壹、【其他事項】:

- 一、各參賽球隊之參賽費用和飲水請自理。
- 二、凡排定之賽程,不得任意更改,如球隊遇不可抗拒之特殊情形(如:法定傳染病等)或重大事故,必須變更或無法按照既定賽程如期比賽時,須於已排定之該隊下一場比賽前提出並徵得主辦單位同意後,始得另行擇期比賽。
- 三、主辦單位有權視天氣、場地及不可抗拒之外力因素,臨時更換比賽場地及日期之最終決策權利。
- 四、請各參賽隊職員積極宣導運動愛品德活動,勿口出惡言及不必要肢體動作,共創有禮貌且祥和之競賽環境。
- 五、違規場外指導或干擾比賽,經勸阻不聽者,若係球隊隊員得由裁判依規程規定處理;其餘人士得由大會競賽單位、場地機關學校會同當地警察機關處理。
- 六、比賽場地嚴禁吸煙、嚼食檳榔、亂丟垃圾等行為。
- 七、為養成球員良好品德,請各球隊於離開熱身/技術/休息區時,務必恢復場地原貌。
- 八、大會防護站不提供預防性貼紮,請各球隊自備耗材。防護站使用之冰敷用塑膠袋及膠膜,除提供比賽中受傷球員緊急處理使用外,其餘將不提供,如需冰敷請各校自行攜帶冰敷袋及彈性繃帶。

貳拾貳、【保險】:

- 一、本會依『全國性體育團體經費補助辦法』辦理公共意外責任保險。
- 二、其他保險需求,請參賽球隊自行辦理。

貳拾參、本規程經教育部體育署備查後實施,更動時亦同。

2023豐米全國少年盃足球錦標賽 學校六年級組

臺北市天母國小

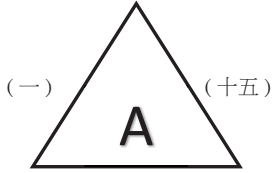

臺北市士東國小 (八) 新北市北新國小

新北市蘆洲國小

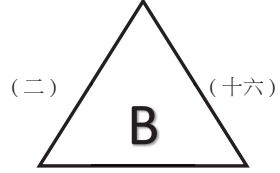

苗栗縣錦水國小 (九) 花蓮縣化仁國小

桃園市中原國小

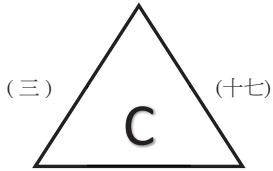

臺北市大安國小 (十) 臺北市石牌國小

新北市板橋國小

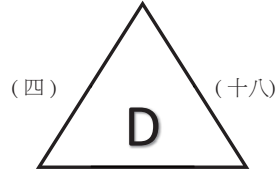

新北市安和國小 (十一) 宜蘭縣凱旋國小

臺北市幸安國小

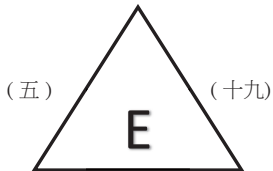

臺南市佳里國小 (十二) 高雄市瑞興國小

彰化縣南郭國小

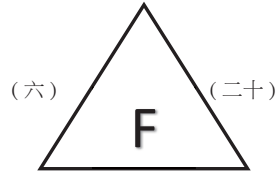

新竹縣興隆國小 (十三) 新北市莒光國小

新北市新市國小

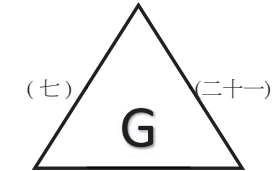

臺北市明道國小 (十四) 臺中市永隆國小

2023豐米全國少年盃足球錦標賽 學校六年級組

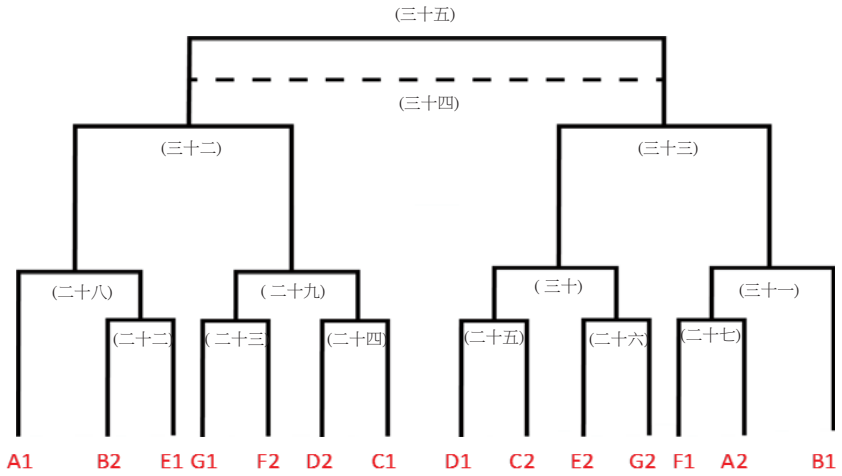

2023豐米全國少年盃足球錦標賽 學校六年級組

日期	時間	場次	數字籤	隊名	成績	數字籤	隊名	場地
6月26日 (一)	1100-1200	(一)	1	臺北市天母國小		2	臺北市士東國小	竹縣體育場A
	1100-1200	(二)	4	新北市蘆洲國小		5	苗栗縣錦水國小	竹縣體育場B
	1100-1200	(三)	7	桃園市中原國小		8	臺北市大安國小	竹縣第二A
	1100-1200	(四)	10	新北市板橋國小		11	新北市安和國小	竹縣第二B
	1300-1400	(五)	13	臺北市幸安國小		14	臺南市佳里國小	竹縣體育場A
	1300-1400	(六)	16	彰化縣南郭國小		17	新竹縣興隆國小	竹縣體育場B
	1300-1400	(七)	19	新北市新市國小		20	臺北市明道國小	竹縣第二A
	1800-1900	(八)	2	臺北市士東國小		3	新北市北新國小	竹縣體育場B
	1800-1900	(九)	5	苗栗縣錦水國小		6	花蓮縣化仁國小	竹縣第二A
	1800-1900	(十)	8	臺北市大安國小		9	臺北市石牌國小	竹縣第二B
6月27日 (二)	0800-0900	(十一)	11	新北市安和國小		12	宜蘭縣凱旋國小	竹縣體育場A
	0800-0900	(十二)	14	臺南市佳里國小		15	高雄市瑞興國小	竹縣體育場B
	0800-0900	(十三)	17	新竹縣興隆國小		18	新北市莒光國小	竹縣第二A
	0800-0900	(十四)	20	臺北市明道國小		21	臺中市永隆國小	竹縣第二B
	1600-1700	(十五)	3	新北市北新國小		1	臺北市天母國小	竹縣第二A
	1600-1700	(十六)	6	花蓮縣化仁國小		4	新北市蘆洲國小	竹縣第二B
	1700-1800	(十七)	9	臺北市石牌國小		7	桃園市中原國小	竹縣體育場A
	1700-1800	(十八)	12	宜蘭縣凱旋國小		10	新北市板橋國小	竹縣體育場B
	1700-1800	(十九)	15	高雄市瑞興國小		13	臺北市幸安國小	竹縣第二A
	1700-1800	(二十)	18	新北市莒光國小		16	彰化縣南郭國小	竹縣第二B
	1800-1900	(二十一)	21	臺中市永隆國小		19	新北市新市國小	竹縣體育場A

2023豐米全國少年盃足球錦標賽 學校六年級組

日期	時間	場次	隊名	成績	隊名	場地
6月28日 (三)	1300-1400	(二十二)	B2		E1	竹縣體育場A
	1300-1400	(二十三)	G1		F2	竹縣體育場B
	1300-1400	(二十四)	D2		C1	竹縣第二A
	1300-1400	(二十五)	D1		C2	竹縣第二B
	1400-1500	(二十六)	E2		G2	竹縣體育場A
	1400-1500	(二十七)	F1		A2	竹縣體育場B
6月29日 (四)	1100-1200	(二十八)	A1		(二十二)勝	竹縣體育場A
	1100-1200	(二十九)	(二十三)勝		(二十四)勝	竹縣體育場B
	1100-1200	(三十)	(二十五)勝		(二十六)勝	竹縣第二A
	1100-1200	(三十一)	(二十七)勝		B1	竹縣第二B
	1600-1700	(三十二)	(二十八)勝		(二十九)勝	竹縣第二A
	1600-1700	(三十三)	(三十)勝		(三十一)勝	竹縣第二B
6月30日 (五)	1600-1700	(三十四)	(三十二)敗		(三十三)敗	竹縣體育場A
	1600-1700	(三十五)	(三十二)勝		(三十三)勝	竹縣體育場B

2023豐米全國少年盃足球錦標賽 學校五年級組

臺中市國安國小

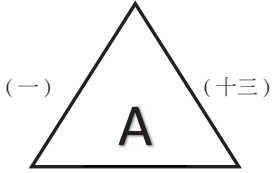

臺中市百齡國小 (七) 宜蘭縣南屏國小 臺南市文化國小 (八) 臺北市幸安國小

臺中市清水國小

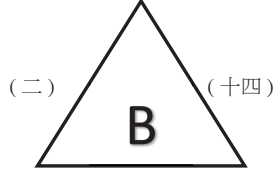

臺中市士東國小

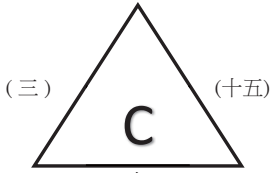

臺中市永隆國小 (九) 臺中市南屯國小 新竹縣松林國小 (十) 臺南市佳里國小

新北市海山國小

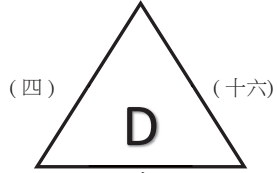

新北市榮富國小

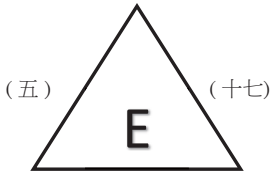

臺中市協和國小 (十一) 新北市光興國小

桃園市同安國小

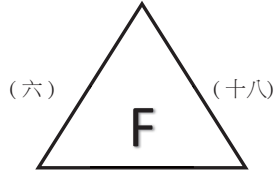

新北市自強國小 (十二) 新北市北新國小

2023豐米全國少年盃足球錦標賽 學校五年級組

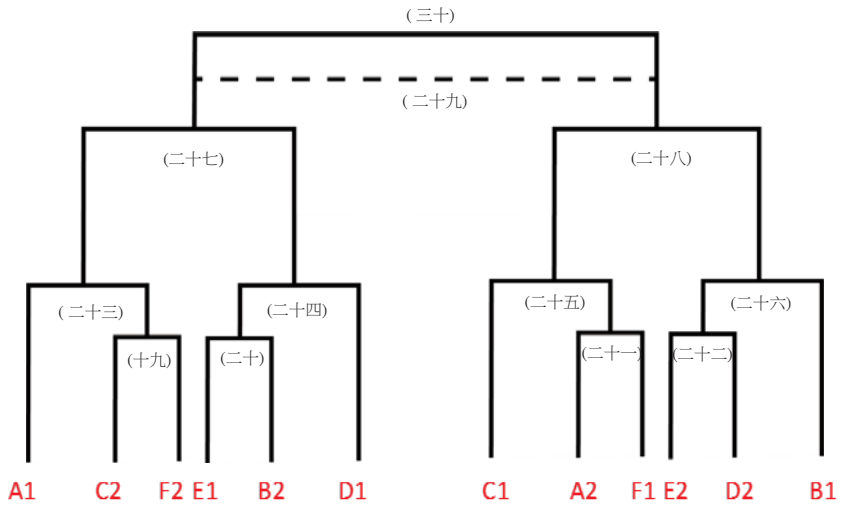

2023豐米全國少年盃足球錦標賽 學校五年級組

日期	時間	場次	數字籤	隊名	成績	數字籤	隊名	場地
6月26日 (一)	1300-1400	(一)	1	臺中市國安國小		2	臺北市百齡國小	竹縣第二B
	1400-1500	(二)	4	臺中市清水國小		5	臺南市文化國小	竹縣體育場A
	1400-1500	(三)	7	臺北市士東國小		8	臺中市永隆國小	竹縣體育場B
	1400-1500	(四)	10	新北市海山國小		11	新竹縣松林國小	竹縣第二A
	1400-1500	(五)	13	新北市榮富國小		14	臺中市協和國小	竹縣第二B
	1500-1600	(六)	16	桃園市同安國小		17	新北市自強國小	竹縣體育場A
6月27日 (二)	0900-1000	(七)	2	臺北市百齡國小		3	宜蘭縣南屏國小	竹縣體育場A
	0900-1000	(八)	5	臺南市文化國小		6	臺北市幸安國小	竹縣體育場B
	0900-1000	(九)	8	臺中市永隆國小		9	臺中市南屯國小	竹縣第二A
	0900-1000	(十)	11	新竹縣松林國小		12	臺南市佳里國小	竹縣第二B
	1000-1100	(十一)	14	臺中市協和國小		15	新北市光興國小	竹縣體育場A
	1000-1100	(十二)	17	新北市自強國小		18	新北市北新國小	竹縣體育場B
6月28日 (三)	0800-0900	(十三)	3	宜蘭縣南屏國小		1	臺中市國安國小	竹縣體育場A
	0800-0900	(十四)	6	臺北市幸安國小		4	臺中市清水國小	竹縣體育場B
	0800-0900	(十五)	9	臺中市南屯國小		7	臺北市士東國小	竹縣第二A
	0800-0900	(十六)	12	臺南市佳里國小		10	新北市海山國小	竹縣第二B
	0900-1000	(十七)	15	新北市光興國小		13	新北市榮富國小	竹縣體育場A
	0900-1000	(十八)	18	新北市北新國小		16	桃園市同安國小	竹縣體育場B
	1700-1800	(十九)		C2			F2	竹縣體育場A
	1700-1800	(二十)		E1			B2	竹縣體育場B
	1800-1900	(二十一)		A2			F1	竹縣體育場A
	1800-1900	(二十二)		E2			D2	竹縣體育場B

2023豐米全國少年盃足球錦標賽 學校五年級組

日期	時間	場次	隊名	成績	隊名	場地
6月29日 (四)	1000-1100	(二十三)	A1		(十九)勝	竹縣體育場A
	1000-1100	(二十四)	(二十)勝		D1	竹縣體育場B
	1000-1100	(二十五)	C1		(二十一)勝	竹縣第二A
	1000-1100	(二十六)	(二十二)勝		B1	竹縣第二B
	1500-1600	(二十七)	(二十三)勝		(二十四)勝	竹縣第二A
	1500-1600	(二十八)	(二十五)勝		(二十六)勝	竹縣第二B
6月30日 (五)	1400-1500	(二十九)	(二十七)敗		(二十八)敗	竹縣體育場A
	1400-1500	(三十)	(二十七)勝		(二十八)勝	竹縣體育場B

2023豐米全國少年盃足球錦標賽 學校四年級組

桃園市同德國小 (一) 新北市安和國小

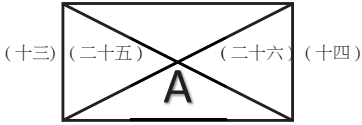

新竹縣松林國小 (二) 屏東縣潮昇國小

臺東縣豐里國小

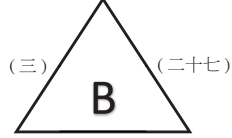

新北市板橋國小 (十五) 新北市海山國小

臺中市國安國小

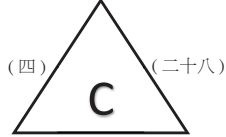

新北市新市國小 (十六) 新北市蘆洲國小

桃園市中原國小

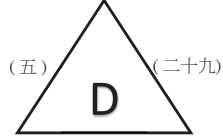

臺北市天母國小 (十七) 新竹縣興隆國小

南投縣鳳凰國小

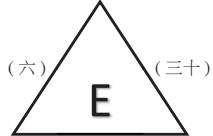

臺北市士東國小 (十八) 臺中市清水國小

新北市北新國小

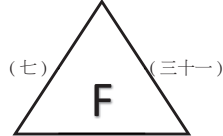

彰化縣永靖國小 (十九) 臺北市辛亥國小

花蓮縣崇德國小

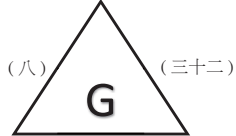

花蓮縣北埔國小 (二十) 彰化縣大興國小

桃園市西門國小

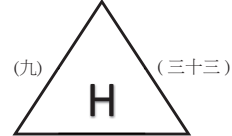

桃園市同安國小 (二十一) 新北市莒光國小

2023豐米全國少年盃足球錦標賽 學校四年級組

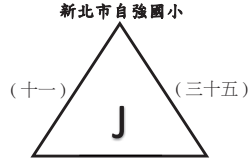
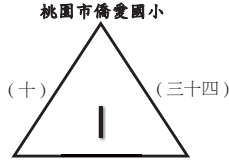

臺北市石牌國小 (二十二) 彰化縣新庄國小 宜蘭縣員山國小 (二十三) 臺中市西屯國小

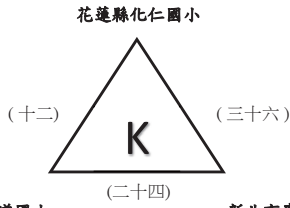

臺北市明道國小 新北市廣福國小

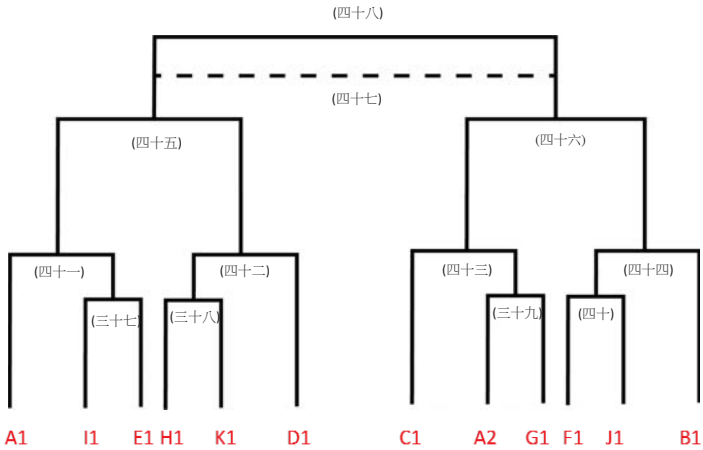

2023豐米全國少年盃足球錦標賽 學校四年級組

日期	時間	場次	數字籤	隊名	成績	數字籤	隊名	場地
6月26日 (一)	0800-0900	(一)	1	桃園市同德國小		4	新北市安和國小	竹縣體育場A
	0800-0900	(二)	2	新竹縣松林國小		3	屏東縣潮昇國小	竹縣體育場B
	0800-0900	(三)	5	臺東縣豐里國小		6	新北市板橋國小	竹縣第二A
	0800-0900	(四)	8	臺中市國安國小		9	新北市新市國小	竹縣第二B
	0900-1000	(五)	11	桃園市中原國小		12	臺北市天母國小	竹縣體育場A
	0900-1000	(六)	14	南投縣鳳凰國小		15	臺北市士東國小	竹縣體育場B
	0900-1000	(七)	17	新北市北新國小		18	彰化縣永靖國小	竹縣第二A
	0900-1000	(八)	20	花蓮縣崇德國小		21	花蓮縣北埔國小	竹縣第二B
	1000-1100	(九)	23	桃園市西門國小		24	桃園市同安國小	竹縣體育場A
	1000-1100	(十)	26	桃園市僑愛國小		27	臺北市石牌國小	竹縣體育場B
	1000-1100	(十一)	29	新北市自強國小		30	宜蘭縣員山國小	竹縣第二A
	1000-1100	(十二)	32	花蓮縣化仁國小		33	臺北市明道國小	竹縣第二B
	1500-1600	(十三)	2	新竹縣松林國小		1	桃園市同德國小	竹縣體育場B
	1500-1600	(十四)	4	新北市安和國小		3	屏東縣潮昇國小	竹縣第二A
	1500-1600	(十五)	6	新北市板橋國小		7	新北市海山國小	竹縣第二B
	1600-1700	(十六)	9	新北市新市國小		10	新北市蘆洲國小	竹縣體育場A
	1600-1700	(十七)	12	臺北市天母國小		13	新竹縣興隆國小	竹縣體育場B
	1600-1700	(十八)	15	臺北市士東國小		16	臺中市清水國小	竹縣第二A
	1600-1700	(十九)	18	彰化縣永靖國小		19	臺北市幸安國小	竹縣第二B
	1700-1800	(二十)	21	花蓮縣北埔國小		22	彰化縣大興國小	竹縣體育場A
	1700-1800	(二十一)	24	桃園市同安國小		25	新北市莒光國小	竹縣體育場B
	1700-1800	(二十二)	27	臺北市石牌國小		28	彰化縣新莊國小	竹縣第二A
	1700-1800	(二十三)	30	宜蘭縣員山國小		31	臺中市西屯國小	竹縣第二B
	1800-1900	(二十四)	33	臺北市明道國小		34	新北市廣福國小	竹縣體育場A

2023豐米全國少年盃足球錦標賽 學校四年級組

日期	時間	場次	數字籤	隊名	成績	數字籤	隊名	場地
6月27日 (二)	1300-1400	(二十五)	3	屏東縣潮昇國小		1	桃園市同德國小	竹縣第二A
	1300-1400	(二十六)	4	新北市安和國小		2	新竹縣松林國小	竹縣第二B
	1400-1500	(二十七)	7	新北市海山國小		5	臺東縣豐里國小	竹縣體育場A
	1400-1500	(二十八)	10	新北市蘆洲國小		8	臺中市國安國小	竹縣體育場B
	1400-1500	(二十九)	13	新竹縣興隆國小		11	桃園市中原國小	竹縣第二A
	1400-1500	(三十)	16	臺中市清水國小		14	南投縣鳳凰國小	竹縣第二B
	1500-1600	(三十一)	19	臺北市辛亥國小		17	新北市北新國小	竹縣體育場A
	1500-1600	(三十二)	22	彰化縣大興國小		20	花蓮縣崇德國小	竹縣體育場B
	1500-1600	(三十三)	25	新北市莒光國小		23	桃園市西門國小	竹縣第二A
	1500-1600	(三十四)	28	彰化縣新庄國小		26	桃園市僑愛國小	竹縣第二B
	1600-1700	(三十五)	31	臺中市西屯國小		29	新北市自強國小	竹縣體育場A
	1600-1700	(三十六)	34	新北市廣福國小		32	花蓮縣化仁國小	竹縣體育場B
6月28日 (三)	1600-1700	(三十七)		I1		E1	竹縣第二A	
	1600-1700	(三十八)		H1		K1	竹縣第二B	
	1700-1800	(三十九)		A2		G1	竹縣第二A	
	1700-1800	(四十)		F1		J1	竹縣第二B	
6月29日 (四)	0900-1000	(四十一)		A1		(三十七)勝	竹縣體育場A	
	0900-1000	(四十二)		(三十八)勝		D1	竹縣體育場B	
	0900-1000	(四十三)		C1		(三十九)勝	竹縣第二A	
	0900-1000	(四十四)		(四十)勝		B1	竹縣第二B	
	1400-1500	(四十五)		(四十一)勝		(四十二)勝	竹縣第二A	
	1400-1500	(四十六)		(四十三)勝		(四十四)勝	竹縣第二B	
6月30日 (五)	1000-1100	(四十七)		(四十五)敗		(四十六)敗	竹縣體育場A	
	1000-1100	(四十八)		(四十五)勝		(四十六)勝	竹縣體育場B	

2023豐米全國少年盃足球錦標賽 公開六年級組

twfc-虎

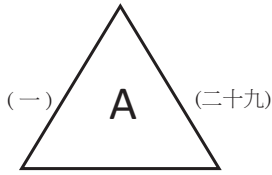

HJFC (十五) 賴厝FC

MFA

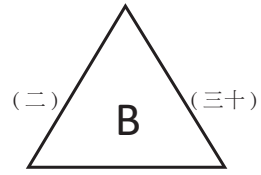

磐石足球俱樂部 (十六) 小雷鳥足愛踢

足夢東海U12

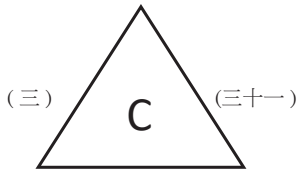

足球種子Faith (十七) 足夢彰化PYFC

美育虎

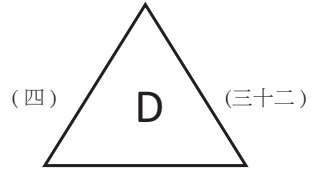

BEST立人 (十八) NI狼隊FC

永安

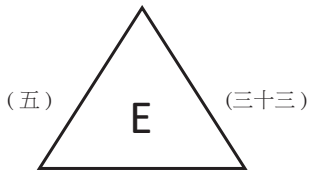

LION (十九) 台中FUTURO U12

三石訓練

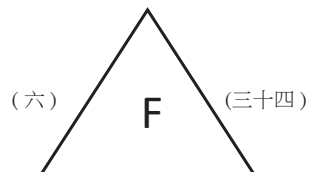

ESPERZO F.C (二十) 小惡魔足球俱樂部

宜蘭縣足球協會

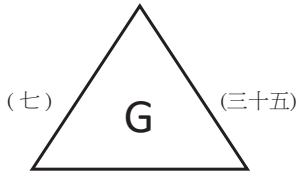

DESAFIO U12 (二十一) 羅東足球俱樂部

葛瑪蘭足球俱樂部

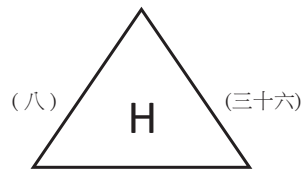

鳳翔小浣熊俱樂部 (二十二) 旅人

2023豐米全國少年盃足球錦標賽 公開六年級組

AC Taipei U12

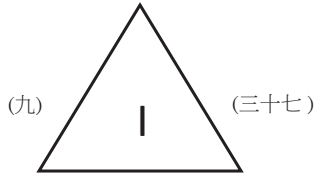

LS紅鷹 (二十三) 新竹宇宙聯U12

桃園自強FCU12

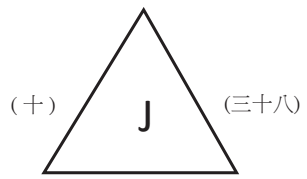

iSOCCER FC (二十四) FCBase巴瑟

惠文獵豹

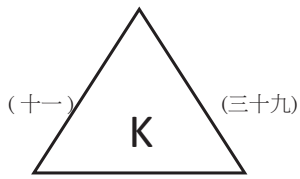

樂活鷹 (二十五) 花蓮北濱

閃電豹足球俱樂部

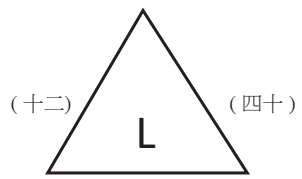

熱血足球小將 (二十六) Taipei play one

大安-白

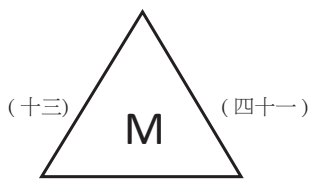

SLFC (二十七) 鎮平FC

東門城

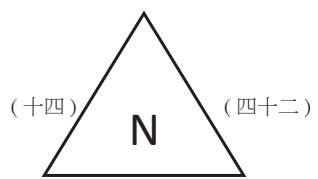

足夢蜻蜓 (二十八) 巴卡隆聯隊

2023豐米全國少年盃足球錦標賽 公開六年級組

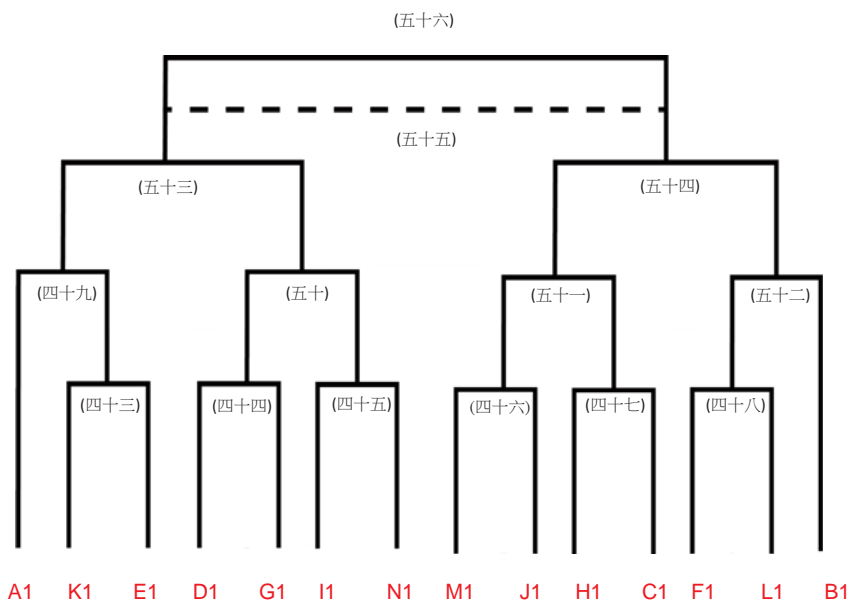

2023豐米全國少年盃足球錦標賽 公開六年級組

日期	時間	場次	數字籤	隊名	成績	數字籤	隊名	場地
6月22日 (四)	1100-1200	(一)	1	twfc-虎		2	HJFC	台大竹北A
	1100-1200	(二)	4	MFA		5	磐石足球俱樂部	台大竹北B
	1200-1300	(三)	7	足夢東海U12		8	足球種子Faith	竹縣體育場A
	1200-1300	(四)	10	美育虎		11	BEST立人	竹縣體育場B
	1200-1300	(五)	13	永安		14	LION	竹縣第二A
	1200-1300	(六)	16	三石訓練		17	ESPERZO F.C	竹縣第二B
	1200-1300	(七)	19	宜蘭縣足球協會		20	DESAFIO U12	台大竹北A
	1200-1300	(八)	22	葛瑪蘭足球俱樂部		23	鳳翔小浣熊俱樂部	台大竹北B
	1300-1400	(九)	25	AC Taipei U12		26	LS紅鷹	竹縣體育場A
	1300-1400	(十)	28	桃園自強FCU12		29	iSOCCER FC	竹縣體育場B
	1300-1400	(十一)	31	惠文獵豹		32	樂活鷹	竹縣第二A
	1300-1400	(十二)	34	閃電豹足球俱樂部		35	熱血足球小將	竹縣第二B
	1300-1400	(十三)	37	大安-白		38	SLFC	台大竹北A
	1300-1400	(十四)	40	東門城		41	足夢蜻蜓	台大竹北B
6月23日 (五)	1100-1200	(十五)	2	HJFC		3	賴厝FC	台大竹北A
	1100-1200	(十六)	5	磐石足球俱樂部		6	小雷烏足愛踢	台大竹北B
	1200-1300	(十七)	8	足球種子Faith		9	足夢彰化PVFC	竹縣體育場A
	1200-1300	(十八)	11	BEST立人		12	N1狼隊FC	竹縣體育場B
	1200-1300	(十九)	14	LION		15	台中FUTURO U12	竹縣第二A
	1200-1300	(二十)	17	ESPERZO F.C		18	小惡魔足球俱樂部	竹縣第二B
	1200-1300	(二十一)	20	DESAFIO U12		21	羅東足球俱樂部	台大竹北A
	1200-1300	(二十二)	23	鳳翔小浣熊俱樂部		24	旅人	台大竹北B
	1300-1400	(二十三)	26	LS紅鷹		27	新竹宇宙聯U12	竹縣體育場A
	1300-1400	(二十四)	29	iSOCCER FC		30	FCBase巴瑟	竹縣體育場B
	1300-1400	(二十五)	32	樂活鷹		33	花蓮北濱	竹縣第二A
	1300-1400	(二十六)	35	熱血足球小將		36	Taipei play one	竹縣第二B
	1300-1400	(二十七)	38	SLFC		39	鎮平FC	台大竹北A
	1300-1400	(二十八)	41	足夢蜻蜓		42	巴卡隆聯隊	台大竹北B

2023豐米全國少年盃足球錦標賽 公開六年級組

日期	時間	場次	數字籤	隊名	成績	數字籤	隊名	場地
6月23日 (五)	1600-1700	(二十九)	3	賴厝FC		1	twfc-虎	台大竹北A
	1600-1700	(三十)	6	小雷烏足愛踢		4	MFA	台大竹北B
	1700-1800	(三十一)	9	足夢彰化PYFC		7	足夢東海U12	竹縣體育場A
	1700-1800	(三十二)	12	NI狼隊FC		10	美育虎	竹縣體育場B
	1700-1800	(三十三)	15	台中FUTURO U12		13	永安	竹縣第二A
	1700-1800	(三十四)	18	小惡魔足球俱樂部		16	三石訓練	竹縣第二B
	1700-1800	(三十五)	21	羅東足球俱樂部		19	宜蘭縣足球協會	台大竹北A
	1700-1800	(三十六)	24	旅人		22	葛瑪蘭足球俱樂部	台大竹北B
	1800-1900	(三十七)	27	新竹宇宙聯U12		25	AC Taipei U12	竹縣體育場A
	1800-1900	(三十八)	30	FCBase巴瑟		28	桃園自強FCU12	竹縣體育場B
	1800-1900	(三十九)	33	花蓮北濱		31	惠文獵豹	竹縣第二A
	1800-1900	(四十)	36	Taipei play one		34	閃電豹足球俱樂部	竹縣第二B
	1900-2000	(四十一)	39	鎮平FC		37	大安-白	竹縣第二A
	1900-2000	(四十二)	42	巴卡隆聯隊		40	東門城	竹縣第二B
6月24日 (六)	1100-1200	(四十三)		K1			E1	竹縣體育場A
	1100-1200	(四十四)		D1			G1	竹縣體育場B
	1100-1200	(四十五)		I1			N1	竹縣第二A
	1100-1200	(四十六)		M1			J1	竹縣第二B
	1100-1200	(四十七)		H1			C1	台大竹北A
	1100-1200	(四十八)		F1			L1	台大竹北B
	1500-1600	(四十九)		A1			(四十三)勝	竹縣體育場A
	1500-1600	(五十)		(四十四)勝			(四十五)勝	竹縣體育場B
	1500-1600	(五十一)		(四十六)勝			(四十七)勝	竹縣第二A
	1500-1600	(五十二)		(四十八)勝			B1	竹縣第二B
6月25日 (日)	1000-1100	(五十三)		(四十九)勝			(五十)勝	竹縣體育場A
	1000-1100	(五十四)		(五十一)勝			(五十二)勝	竹縣體育場B
	1600-1700	(五十五)		(五十三)敗			(五十四)敗	竹縣體育場A
	1600-1700	(五十六)		(五十三)勝			(五十四)勝	竹縣體育場B

2023 豐米全國少年盃足球錦標賽 公開五年級組

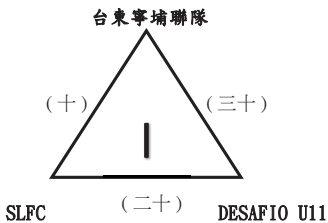
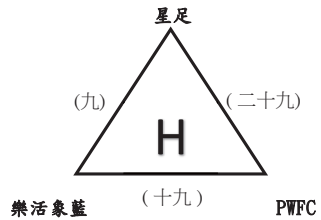
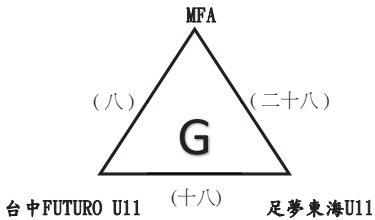
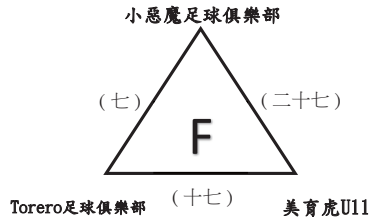
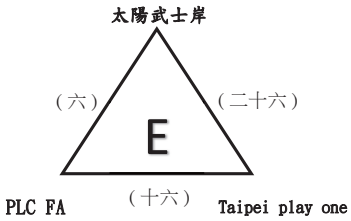
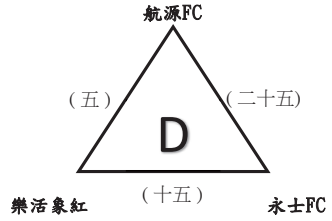
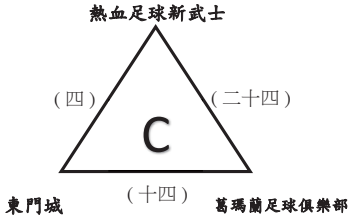
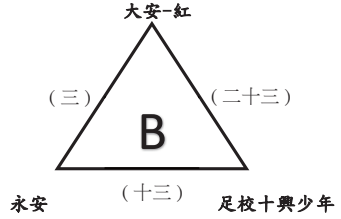
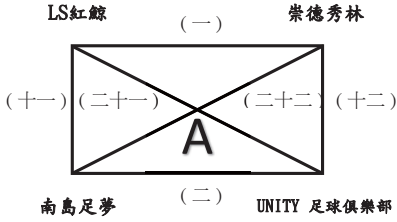

2023豐米全國少年盃足球錦標賽 公開五年級組

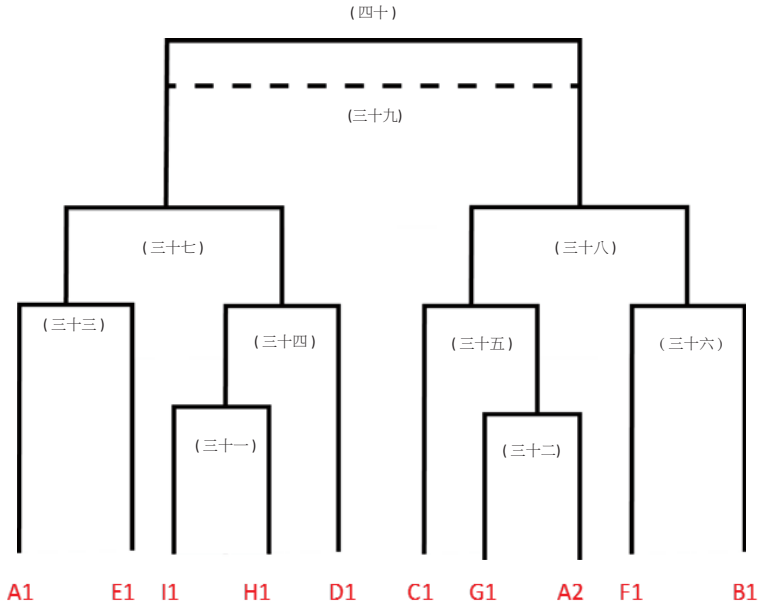

2023豐米全國少年盃足球錦標賽 公開五年級組

日期	時間	場次	數字籤	隊名	成績	數字籤	隊名	場地
6月22日 (四)	1400-1500	(一)	1	LS紅鯨		4	崇德秀林	竹縣體育場A
	1400-1500	(二)	2	南島足夢		3	UNITY 足球俱樂部	竹縣體育場B
	1400-1500	(三)	5	大安-紅		6	永安	竹縣第二A
	1400-1500	(四)	8	熱血足球新武士		9	東門城	竹縣第二B
	1400-1500	(五)	11	航源FC		12	樂活象紅	台大竹北A
	1400-1500	(六)	14	太陽武士岸		15	PLC FA	台大竹北B
	1500-1600	(七)	17	小惡魔足球俱樂部		18	Torero足球俱樂部	竹縣體育場A
	1500-1600	(八)	20	MFA		21	台中FUTURO U11	竹縣體育場B
	1500-1600	(九)	23	星足		24	樂活象藍	竹縣第二A
	1500-1600	(十)	26	台東寧埔聯隊		27	SLFC	竹縣第二B
6月23日 (五)	1400-1500	(十一)	2	南島足夢		1	LS紅鯨	竹縣體育場A
	1400-1500	(十二)	4	崇德秀林		3	UNITY 足球俱樂部	竹縣體育場B
	1400-1500	(十三)	6	永安		7	足校十興少年	竹縣第二A
	1400-1500	(十四)	9	東門城		10	葛瑪蘭足球俱樂部	竹縣第二B
	1400-1500	(十五)	12	樂活象紅		13	永士FC	台大竹北A
	1400-1500	(十六)	15	PLC FA		16	Taipei play one	台大竹北B
	1500-1600	(十七)	18	Torero足球俱樂部		19	美育虎U11	竹縣體育場A
	1500-1600	(十八)	21	台中FUTURO U11		22	足夢東海U11	竹縣體育場B
	1500-1600	(十九)	24	樂活象藍		25	PWFC	竹縣第二A
	1500-1600	(二十)	27	SLFC		28	DESAFIO U11	竹縣第二B

2023豐米全國少年盃足球錦標賽 公開五年級組

日期	時間	場次	數字籤	隊名	成績	數字籤	隊名	場地
6月24日 (六)	0800-0900	(二十一)	3	UNITY 足球俱樂部		1	LS紅鯨	竹縣體育場A
	0800-0900	(二十二)	4	崇德秀林		2	南島足夢	竹縣體育場B
	0800-0900	(二十三)	7	足校十興少年		5	大安-紅	竹縣第二A
	0800-0900	(二十四)	10	葛瑪蘭足球俱樂部		8	熱血足球新武士	竹縣第二B
	0800-0900	(二十五)	13	永士FC		11	航源FC	台大竹北A
	0800-0900	(二十六)	16	Taipei play one		14	太陽武士岸	台大竹北B
	0900-1000	(二十七)	19	美育虎U11		17	小惡魔足球俱樂部	竹縣體育場A
	0900-1000	(二十八)	22	足夢東海U11		20	MFA	竹縣體育場B
	0900-1000	(二十九)	25	PWFC		23	星足	竹縣第二A
	0900-1000	(三十)	28	DESAFIO U11		26	台東寧埔聯隊	竹縣第二B
	1300-1400	(三十一)		I1			H1	竹縣第二A
	1300-1400	(三十二)		G1			A2	竹縣第二B
	1600-1700	(三十三)		A1			E1	竹縣第二A
	1600-1700	(三十六)		F1			B1	竹縣第二B
	1700-1800	(三十四)		(三十一)勝			D1	竹縣第二A
	1700-1800	(三十五)		C1			(三十二)勝	竹縣第二B
6月25日 (日)	0900-1000	(三十七)		(三十三)勝			(三十四)勝	竹縣體育場A
	0900-1000	(三十八)		(三十五)勝			(三十六)勝	竹縣體育場B
	1500-1600	(三十九)		(三十七)敗			(三十八)敗	竹縣體育場A
	1500-1600	(四十)		(三十七)勝			(三十八)勝	竹縣體育場B

2023豐米全國少年盃足球錦標賽 公開四年級組

銀河射手

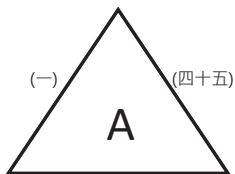

小不老FC (二十三) 志清FC

小不老足球俱樂部

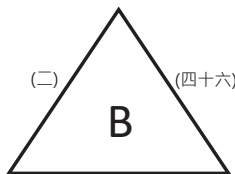

武士岸黑熊 (二十四) AC Taipei U10

LS紅羚

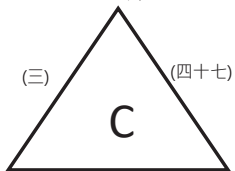

新竹足校超能力 (二十五) 德魯固 FC

Wings Soccer

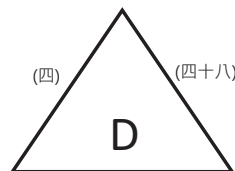

DESAFIO U10 (二十六) 國安火焰獅

桃園捷豹俱樂部

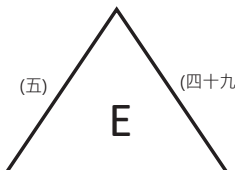

新竹足校無限 (二十七) 大安-黃

大安-藍

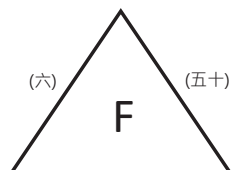

宜蘭縣足球協會 (二十八) 士林足球俱樂部

航源FC U10

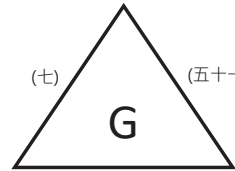

武士岸雲豹 (二十九) 台中FUTURO U10

足夢東海U10

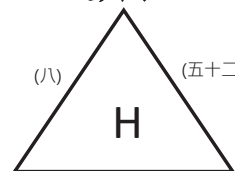

旅人 (三十) 足球種子Faith-黃

2023豐米全國少年盃足球錦標賽 公開四年級組

夢幻雷霆

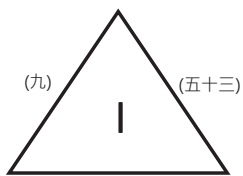

BEST立人

(三十一)

Torero
足球俱樂部

永士FC

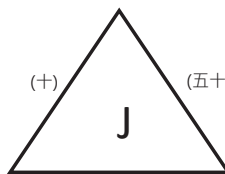

銀河射手-
石虎武士

(三十二)

新竹宇宙聯U10

N1競技FC

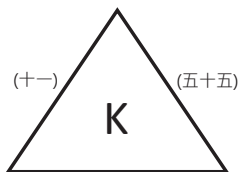

航源FC U9紅

(三十三)

小惡魔
足球俱樂部

足愛踢小雷鳥

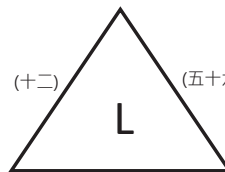

新北銀河

(三十四)

世運仁愛聯隊

足球種子 Faith-藍

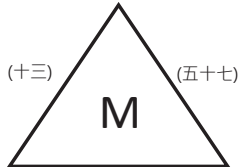

MFA

(三十五)

樂活鯨

LS紅豹

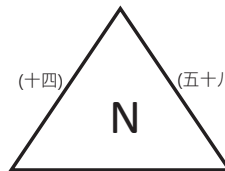

樂活鯊

(三十六)

Dreamers. FC

熱血足球希望

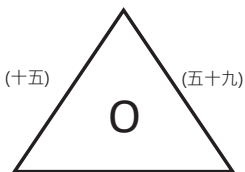

足夢蜻蜓A

(三十七)

東門城

星足twfc

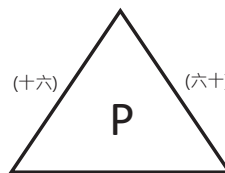

宜蘭足協FC

(三十八)

惠文獵豹U10

2023豐米全國少年盃足球錦標賽 公開四年級組

新竹足校飛躍

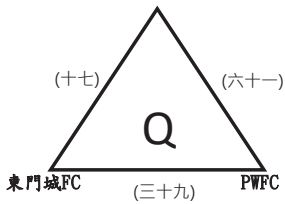

足夢蜻蜓S

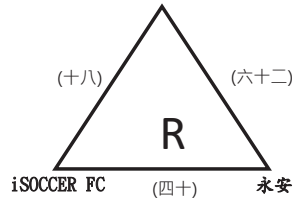

三石訓練

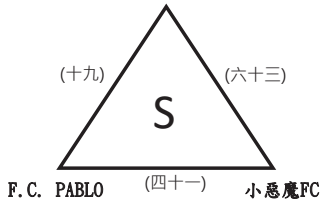

葛瑪蘭足球俱樂部

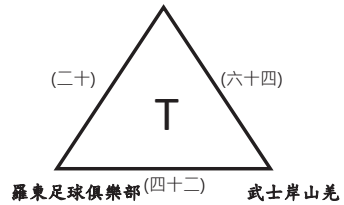

HIKARI光之足球FC

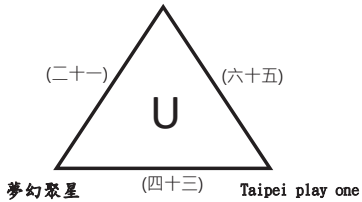

航源FC U9藍

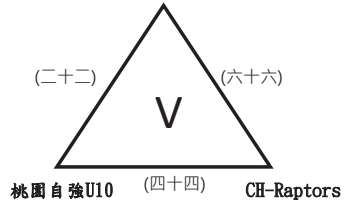

2023豐米全國少年盃足球錦標賽 公開四年級組

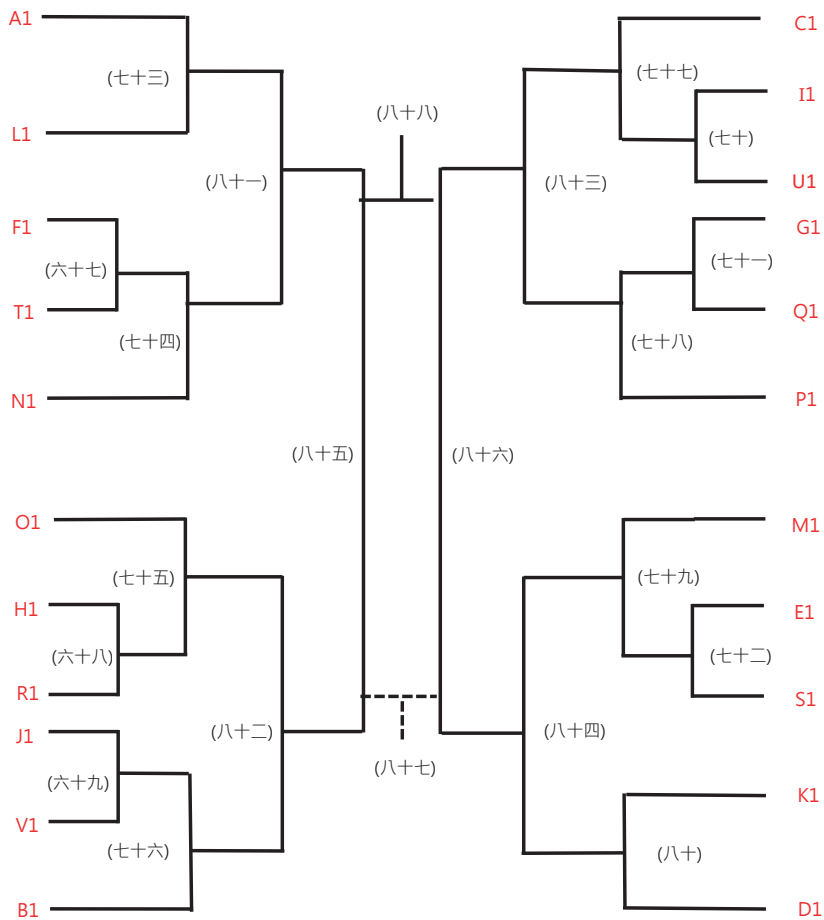

2023豐米全國少年盃足球錦標賽 公開四年級組

日期	時間	場次	數字籤	隊名	成績	數字籤	隊名	場地
6月22日 (四)	0800-0900	(一)	1	銀河射手		2	小不老FC	竹縣體育場A
	0800-0900	(二)	4	小不老足球俱樂部		5	武士岸黑熊	竹縣體育場B
	0800-0900	(三)	7	LS紅羚		8	新竹足校超能力	竹縣第二A
	0800-0900	(四)	10	Wings Soccer		11	DESAFIO U10	竹縣第二B
	0800-0900	(五)	13	桃園捷豹俱樂部		14	新竹足校無限	台大竹北A
	0800-0900	(六)	16	大安-藍		17	宜蘭縣足球協會	台大竹北B
	0900-1000	(七)	19	航源FC U10		20	武士岸雲豹	竹縣體育場A
	0900-1000	(八)	22	足夢東海U10		23	旅人	竹縣體育場B
	0900-1000	(九)	25	夢幻雷霆		26	BEST立人	竹縣第二A
	0900-1000	(十)	28	永士FC		29	銀河射手-石虎武士	竹縣第二B
	0900-1000	(十一)	31	NI競技FC		32	航源FC U9紅	台大竹北A
	0900-1000	(十二)	34	足愛踢小雷鳥		35	新北銀河	台大竹北B
	1000-1100	(十三)	37	足球種子 Faith-藍		38	MFA	竹縣體育場A
	1000-1100	(十四)	40	LS紅豹		41	樂活鯊	竹縣體育場B
	1000-1100	(十五)	43	熱血足球希望		44	足夢蜻蜓A	竹縣第二A
	1000-1100	(十六)	46	星足twfc		47	宜蘭足協FC	竹縣第二B
	1000-1100	(十七)	49	新竹足校飛躍		50	東門城FC	台大竹北A
	1000-1100	(十八)	52	足夢蜻蜓S		53	iSOCCER FC	台大竹北B
	1100-1200	(十九)	55	三石訓練		56	F. C. PABLO	竹縣體育場A
	1100-1200	(二十)	58	葛瑪蘭足球俱樂部		59	羅東足球俱樂部	竹縣體育場B
	1100-1200	(二十一)	61	HIKARI光之足球FC		62	夢幻聚星	竹縣第二A
	1100-1200	(二十二)	64	航源FC U9藍		65	桃園自強U10	竹縣第二B

2023豐米全國少年盃足球錦標賽 公開四年級組

日期	時間	場次	數字籤	隊名	成績	數字籤	隊名	場地
6月22日 (四)	1500-1600	(二十三)	2	小不老FC		3	志清FC	台大竹北A
	1500-1600	(二十四)	5	武士岸黑熊		6	AC Taipei U10	台大竹北B
	1600-1700	(二十五)	8	新竹足校超能力		9	德魯因 FC	竹縣體育場A
	1600-1700	(二十六)	11	DESAFIO U10		12	國安火焰獅	竹縣體育場B
	1600-1700	(二十七)	14	新竹足校無限		15	大安-黃	竹縣第二A
	1600-1700	(二十八)	17	宜蘭縣足球協會		18	士林足球俱樂部	竹縣第二B
	1600-1700	(二十九)	20	武士岸雲豹		21	台中FUTURO U10	台大竹北A
	1600-1700	(三十)	23	旅人		24	足球種子 Faith-黃	台大竹北B
	1700-1800	(三十一)	26	BEST立人		27	Torero 足球俱樂部	竹縣體育場A
	1700-1800	(三十二)	29	銀河射手-石虎武士		30	新竹宇宙聯U10	竹縣體育場B
	1700-1800	(三十三)	32	航源FC U9紅		33	小惡魔足球俱樂部	竹縣第二A
	1700-1800	(三十四)	35	新北銀河		36	世運仁愛聯隊	竹縣第二B
	1700-1800	(三十五)	38	MFA		39	樂活鯨	台大竹北A
	1700-1800	(三十六)	41	樂活鯊		42	Dreamers. FC	台大竹北B
	1800-1900	(三十七)	44	足夢蜻蜓A		45	東門城	竹縣體育場A
	1800-1900	(三十八)	47	宜蘭足協FC		48	惠文獵豹U10	竹縣體育場B
	1800-1900	(三十九)	50	東門城FC		51	PWFC	竹縣第二A
	1800-1900	(四十)	53	iSOCCER FC		54	永安	竹縣第二B
	1900-2000	(四十一)	56	F. C. PABLO		57	小惡魔FC	竹縣體育場A
	1900-2000	(四十二)	59	羅東足球俱樂部		60	武士岸山羌	竹縣體育場B
1900-2000	(四十三)	62	夢幻聚星		63	Taipei play one	竹縣第二A	
1900-2000	(四十四)	65	桃園自強U10		66	CH-Raptors	竹縣第二B	

2023豐米全國少年盃足球錦標賽 公開四年級組

日期	時間	場次	數字籤	隊名	成績	數字籤	隊名	場地
6月23日 (五)	0800-0900	(四十五)	3	志清FC		1	銀河射手	竹縣體育場A
	0800-0900	(四十六)	6	AC Taipei U10		4	小不老足球俱樂部	竹縣體育場B
	0800-0900	(四十七)	9	德魯固 FC		7	LS紅羚	竹縣第二A
	0800-0900	(四十八)	12	國安火焰獅		10	Wings Soccer	竹縣第二B
	0800-0900	(四十九)	15	大安-黃		13	桃園捷豹俱樂部	台大竹北A
	0800-0900	(五十)	18	士林足球俱樂部		16	大安-藍	台大竹北B
	0900-1000	(五十一)	21	台中FUTURO U10		19	航源FC U10	竹縣體育場A
	0900-1000	(五十二)	24	足球種子 Faith-黃		22	足夢東海U10	竹縣體育場B
	0900-1000	(五十三)	27	Torero 足球俱樂部		25	夢幻雷霆	竹縣第二A
	0900-1000	(五十四)	30	新竹宇宙聯U10		28	永士FC	竹縣第二B
	0900-1000	(五十五)	33	小惡魔足球俱樂部		31	NI競技FC	台大竹北A
	0900-1000	(五十六)	36	世運仁愛聯隊		34	足愛踢小雷鳥	台大竹北B
	1000-1100	(五十七)	39	樂活鯨		37	足球種子 Faith-藍	竹縣體育場A
	1000-1100	(五十八)	42	Dreamers. FC		40	LS紅豹	竹縣體育場B
	1000-1100	(五十九)	45	東門城		43	熱血足球希望	竹縣第二A
	1000-1100	(六十)	48	惠文獵豹U10		46	星足twfc	竹縣第二B
	1000-1100	(六十一)	51	PWFC		49	新竹足校飛躍	台大竹北A
	1000-1100	(六十二)	54	永安		52	足夢蜻蜓S	台大竹北B
	1100-1200	(六十三)	57	小惡魔FC		55	三石訓練	竹縣體育場A
	1100-1200	(六十四)	60	武士岸山羌		58	葛瑪蘭足球俱樂部	竹縣體育場B
1100-1200	(六十五)	63	Taipei play one		61	HIKARI光之足球FC	竹縣第二A	
1100-1200	(六十六)	66	CH-Raptors		64	航源FC U9藍	竹縣第二B	

2023豐米全國少年盃足球錦標賽 公開四年級組

日期	時間	場次	隊名	成績	隊名	場地
6月23日 (五)	1500-1600	(六十七)	F1		T1	台大竹北A
	1500-1600	(六十八)	H1		R1	台大竹北B
	1600-1700	(六十九)	J1		V1	竹縣體育場A
	1600-1700	(七十)	U1		I1	竹縣體育場B
	1600-1700	(七十一)	Q1		G1	竹縣第二A
	1600-1700	(七十二)	S1		E1	竹縣第二B
6月24日 (六)	0900-1000	(七十三)	A1		L1	台大竹北A
	0900-1000	(七十四)	(六十七)勝		N1	台大竹北B
	1000-1100	(七十五)	O1		(六十八)勝	竹縣體育場A
	1000-1100	(七十六)	(六十九)勝		B1	竹縣體育場B
	1000-1100	(七十七)	C1		(七十)勝	竹縣第二A
	1000-1100	(七十八)	(七十一)勝		P1	竹縣第二B
	1000-1100	(七十九)	M1		(七十二)勝	台大竹北A
	1000-1100	(八十)	K1		D1	台大竹北B
	1400-1500	(八十一)	(七十三)勝		(七十四)勝	竹縣體育場A
	1400-1500	(八十二)	(七十五)勝		(七十六)勝	竹縣體育場B
	1400-1500	(八十三)	(七十七)勝		(七十八)勝	竹縣第二A
	1400-1500	(八十四)	(七十九)勝		(八十)勝	竹縣第二B
6月25日 (日)	0800-0900	(八十五)	(八十一)勝		(八十二)勝	竹縣體育場A
	0800-0900	(八十六)	(八十三)勝		(八十四)勝	竹縣體育場B
	1400-1500	(八十七)	(八十五)敗		(八十六)敗	竹縣體育場A
	1400-1500	(八十八)	(八十五)勝		(八十六)勝	竹縣體育場B

2023豐米全國少年盃足球錦標賽 女子六年級組

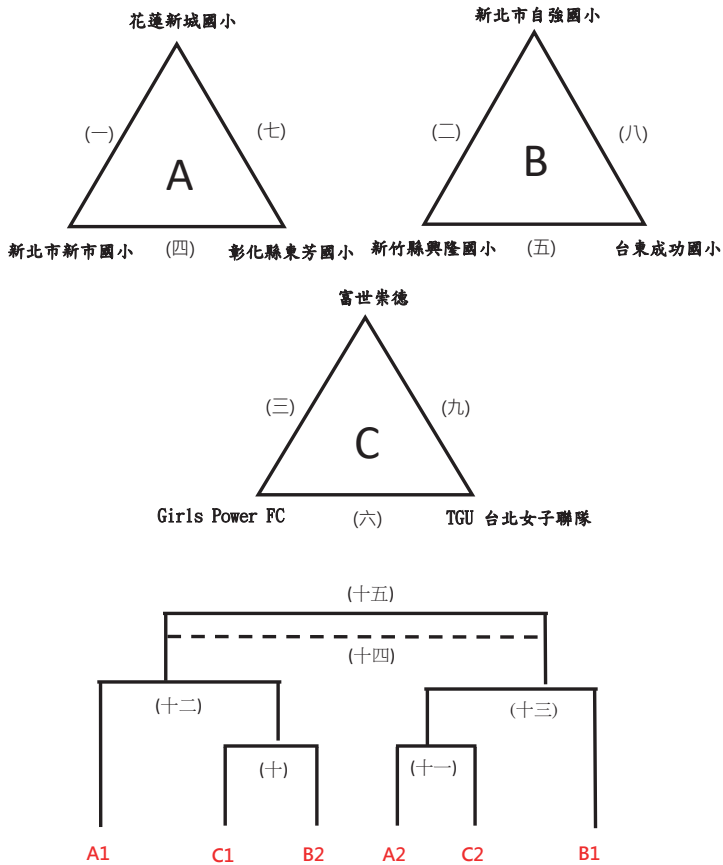

2023豐米全國少年盃足球錦標賽 女子六年級組

日期	時間	場次	數字籤	隊名	成績	數字籤	隊名	場地
6月27日 (二)	1000-1100	(一)	1	花蓮新城國小		2	新北市新市國小	竹縣第二A
	1000-1100	(二)	4	新北市自強國小		5	新竹縣興隆國小	竹縣第二B
	1100-1200	(三)	7	富世崇德		8	Girls Power FC	竹縣體育場A
	1800-1900	(四)	2	新北市新市國小		3	彰化縣東芳國小	竹縣體育場B
	1800-1900	(五)	5	新竹縣興隆國小		6	台東成功國小	竹縣第二A
	1800-1900	(六)	8	Girls Power FC		9	TGU 台北女子聯隊	竹縣第二B
6月28日 (三)	1100-1200	(七)	3	彰化縣東芳國小		1	花蓮新城國小	竹縣體育場A
	1100-1200	(八)	6	台東成功國小		4	新北市自強國小	竹縣體育場B
	1100-1200	(九)	9	TGU 台北女子聯隊		7	富世崇德	竹縣第二A
	1600-1700	(十)		C1			B2	竹縣體育場A
	1600-1700	(十一)		A2			C2	竹縣體育場B
6月29日 (四)	1600-1700	(十二)		A1			(十)勝	竹縣體育場A
	1600-1700	(十三)		(十一)勝			B1	竹縣體育場B
6月30日 (五)	1500-1600	(十四)		(十二)敗			(十三)敗	竹縣體育場A
	1500-1600	(十五)		(十二)勝			(十三)勝	竹縣體育場B

2023豐米全國少年盃足球錦標賽 女子五年級組

彰化縣永靖國小 (一) 南投縣水里國小

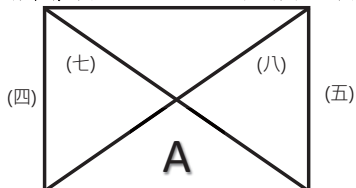

台中市南屯國小 (二) 桃園自強FCU11

台東太平聯隊

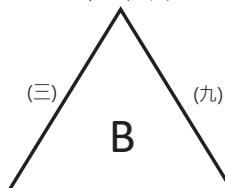

苗栗縣錦水象鼻聯隊 (六) 新竹縣松林宇宙

(十三)

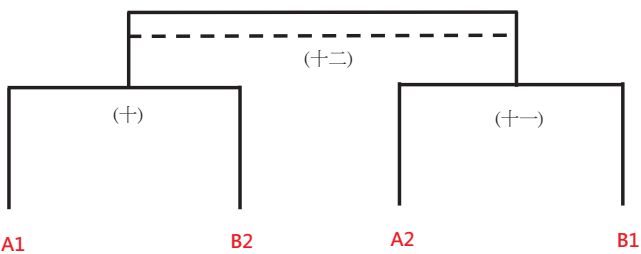

A1

B2

A2

B1

2023豐米全國少年盃足球錦標賽 女子五年級組

日期	時間	場次	數字籤	隊名	成績	數字籤	隊名	場地
6月27日 (二)	1100-1200	(一)	1	彰化縣永靖國小		4	南投縣水里國小	竹縣體育場B
	1100-1200	(二)	2	台中市南屯國小		3	桃園自強FCU11	竹縣第二A
	1100-1200	(三)	5	台東太平聯隊		6	苗栗縣錦水象鼻聯隊	竹縣第二B
6月28日 (三)	1000-1100	(四)	2	台中市南屯國小		1	彰化縣永靖國小	竹縣體育場A
	1000-1100	(五)	4	南投縣水里國小		3	桃園自強FCU11	竹縣體育場B
	1000-1100	(六)	6	苗栗縣錦水象鼻聯隊		7	新竹縣松林宇宙	竹縣第二A
	1500-1600	(七)	3	桃園自強FCU11		1	彰化縣永靖國小	竹縣體育場A
	1500-1600	(八)	4	南投縣水里國小		2	台中市南屯國小	竹縣體育場B
	1500-1600	(九)	7	新竹縣松林宇宙		5	台東太平聯隊	竹縣第二A
6月29日 (四)	1500-1600	(十)		A1			B2	竹縣體育場A
	1500-1600	(十一)		A2			B1	竹縣體育場B
6月30日 (五)	1100-1200	(十二)		(十)敗			(十一)敗	竹縣體育場A
	1100-1200	(十三)		(十)勝			(十一)勝	竹縣體育場B

2023 豐米全國少年盃足球錦標賽 女子四年級組

彰化縣大興國小

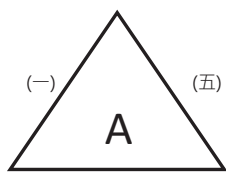

Young girl (三) 南投水里國小

足夢蜻蜓

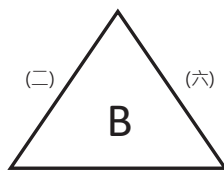

(四) 北新國小 新竹縣興隆國小

(十)

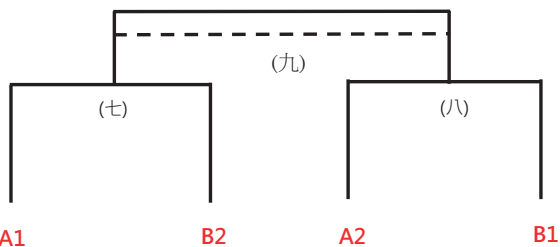

A1

B2

A2

B1

2023豐米全國少年盃足球錦標賽 女子四年級組

日期	時間	場次	數字籤	隊名	成績	數字籤	隊名	場地
6月27日 (二)	1300-1400	(一)	1	彰化縣大興國小		2	Young girl	竹縣體育場A
	1300-1400	(二)	4	足夢蜻蜓		5	北新國小	竹縣體育場B
6月28日 (三)	0900-1000	(三)	2	Young girl		3	南投水里國小	竹縣第二A
	0900-1000	(四)	5	北新國小		6	新竹縣興隆國小	竹縣第二B
	1400-1500	(五)	3	南投水里國小		1	彰化縣大興國小	竹縣第二A
	1400-1500	(六)	6	新竹縣興隆國小		4	足夢蜻蜓	竹縣第二B
6月29日 (四)	1400-1500	(七)		A1			B2	竹縣體育場A
	1400-1500	(八)		A2			B1	竹縣體育場B
6月30日 (五)	0900-1000	(九)		(七)敗			(八)敗	竹縣體育場A
	0900-1000	(十)		(七)勝			(八)勝	竹縣體育場B

2023 年全國少年盃足球錦標賽參賽隊伍名錄

公開六年級

隊名：葛瑪蘭足球俱樂部	教練：4 人	隊員：12 人
領隊：衛德勇	總教練：劉嘉華	
聯絡人：高溫皓均	助理教練：高溫皓均	
電話：0909533250	助理教練：陳昱任	
電子信箱：qewwkg@yahoo.com.tw	管理：	
地址：260 宜蘭縣宜蘭市北門里同興街 125 之 3 號		

球衣顏色 1	球褲顏色 1	球襪顏色 1	GK 球衣顏色 1	GK 球褲顏色 1	GK 球襪顏色 1
藍	藍	藍	紅	紅	紅
球衣顏色 2	球褲顏色 2	球襪顏色 2	GK 球衣顏色 2	GK 球褲顏色 2	GK 球襪顏色 2
紅	紅	紅	藍	藍	藍

姓名：陳耕洛 球衣號碼：5	姓名：林以晨 球衣號碼：10	姓名：林子煊 球衣號碼：11	姓名：陳翊禾 球衣號碼：18	姓名：盧天傳 球衣號碼：22
姓名：林以睿 球衣號碼：25	姓名：陳羿鎧 球衣號碼：31	姓名：郭得珣 球衣號碼：34	姓名：李恩杰 球衣號碼：36	姓名：高靖崴 球衣號碼：55
姓名：黃以諾 球衣號碼：62	姓名：張皓 球衣號碼：77			

2023 年全國少年盃足球錦標賽參賽隊伍名錄

公開六年級

隊名：DESAFIO U12	教練：3 人	隊員：9 人
領隊：	總教練：顏光呈	
聯絡人：黃文滋	助理教練：蕭哲	
電話：0953-768-851	助理教練：	
電子信箱：ec.desafio@gmail.com	管理：黃文滋	
地址：104 台北市中正區建國北路三段 92 號 B402		

球衣顏色 1	球褲顏色 1	球襪顏色 1	GK 球衣顏色 1	GK 球褲顏色 1	GK 球襪顏色 1
黃	黃	黃	黃	黃	黃
球衣顏色 2	球褲顏色 2	球襪顏色 2	GK 球衣顏色 2	GK 球褲顏色 2	GK 球襪顏色 2
黃	黃	黃	黃	黃	黃

姓名：董其宇 球衣號碼：2	姓名：楊醒之 球衣號碼：8	姓名：林嚮球 衣號碼：11	姓名：陳廷恩 球衣號碼：14	姓名：徐滋輔 球衣號碼：17
姓名：周冠歡 球衣號碼：25	姓名：董亦洋 球衣號碼：28	姓名：洪煜宸 球衣號碼：36	姓名：伍晉廷 球衣號碼：39	

2023 年全國少年盃足球錦標賽參賽隊伍名錄

公開六年級

隊名：足夢東海 U12	教練：5 人	隊員：13 人
領隊：柯競雄	總教練：王奕翔	
聯絡人：楊昌倍	助理教練：楊昌倍	
電話：0968055803	助理教練：張鈞睿	
電子信箱：jjordan1028tw@gmail.com	管理：石橋明翔	
地址：407 台中市西屯區福泰街 98 號		

球衣顏色 1	球褲顏色 1	球襪顏色 1	GK 球衣顏色 1	GK 球褲顏色 1	GK 球襪顏色 1
粉紅	深藍	黑	藍	深藍	白
球衣顏色 2	球褲顏色 2	球襪顏色 2	GK 球衣顏色 2	GK 球褲顏色 2	GK 球襪顏色 2
藍	深藍	白	粉紅	深藍	黑

姓名：李展亦 球衣號碼：6	姓名：顏又廷 球衣號碼：36	姓名：顏又廷 球衣號碼：77	姓名：邱奕翔 球衣號碼：4	姓名：鄭達謙 球衣號碼：5
姓名：楊晞評 球衣號碼：0	姓名：蔡承義 球衣號碼：82	姓名：陳品翔 球衣號碼：93	姓名：許茗洋 球衣號碼：26	姓名：黃韻潔 球衣號碼：3
姓名：楊宥軒 球衣號碼：14	姓名：張皓崴 球衣號碼：50	姓名：林子喻 球衣號碼：69		

2023 年全國少年盃足球錦標賽參賽隊伍名錄

公開六年級

隊名：足夢蜻蜓	教練：3 人	隊員：16 人
領隊：郭慧玲	總教練：陳彥任	
聯絡人：陳彥任（總教練）	助理教練：	
電話：0961365762	助理教練：	
電子信箱：yjenchen@gmail.com	管理：陳弘哲	
地址：433 台北市中正區北英路 85 號		

球衣顏色 1	球褲顏色 1	球襪顏色 1	GK 球衣顏色 1	GK 球褲顏色 1	GK 球襪顏色 1
螢光綠	深藍	螢光綠	漸層橘	深藍	橘
球衣顏色 2	球褲顏色 2	球襪顏色 2	GK 球衣顏色 2	GK 球褲顏色 2	GK 球襪顏色 2
漸層橘	橘	橘	螢光綠	橘	螢光綠

姓名：陳品嘉 球衣號碼：9	姓名：張聖詠 球衣號碼：20	姓名：石昊承 球衣號碼：21	姓名：陳千禾 球衣號碼：23	姓名：周恩玄 球衣號碼：16
姓名：謝昌祐 球衣號碼：37	姓名：張詠勝 球衣號碼：49	姓名：楊鈞皓 球衣號碼：57	姓名：陳佑誠 球衣號碼：59	姓名：趙彥理 球衣號碼：77
姓名：蕭于祐 球衣號碼：6	姓名：陳宏易 球衣號碼：30	姓名：湯承堯 球衣號碼：19	姓名：林楷傑 球衣號碼：32	姓名：李宇翔 球衣號碼：3
姓名：蔡軒雲 球衣號碼：66				

2023 年全國少年盃足球錦標賽參賽隊伍名錄

公開六年級

隊名：BEST 立人	教練：5 人	隊員：14 人
領隊：李秀美	總教練：張瀚元	
聯絡人：李秀美	助理教練：吳國良	
電話：04-22956975#725、726	助理教練：昌捷	
電子信箱： cindying2468@mail.lres.tc.edu.tw	管理：吳佩珊	
地址：404 台中市北區北平路一段 60 號		

球衣顏色 1	球褲顏色 1	球襪顏色 1	GK 球衣顏色 1	GK 球褲顏色 1	GK 球襪顏色 1
黑	黑	黑	黃	黃	白
球衣顏色 2	球褲顏色 2	球襪顏色 2	GK 球衣顏色 2	GK 球褲顏色 2	GK 球襪顏色 2
黃	黃	白	黑	黑	黑

姓名：詹永駿 球衣號碼：26	姓名：廖品任 球衣號碼：19	姓名：王泓翔 球衣號碼：2	姓名：賴柏安 球衣號碼：8	姓名：董絃甫 球衣號碼：20
姓名：杜禮安 球衣號碼：11	姓名：王品澄 球衣號碼：13	姓名：簡士殷 球衣號碼：17	姓名：鄧詠池 球衣號碼：4	姓名：謝胤騰 球衣號碼：29
姓名：施豐泰 球衣號碼：21	姓名：賴凱 球衣號碼：12	姓名：吳岱諺 球衣號碼：9	姓名：范家祐 球衣號碼：10	

2023 年全國少年盃足球錦標賽參賽隊伍名錄

公開六年級

隊名：Taipei play one	教練：2 人	隊員：12 人
領隊：	總教練：陳柏豪	
聯絡人：官瑞祥	助理教練：官瑞祥	
電話：0910963657	助理教練：	
電子信箱：cierk409@yahoo.com.tw	管理：	
地址：235 新北市中和區中山路三段 118-29 號 3 樓		

球衣顏色 1	球褲顏色 1	球襪顏色 1	GK 球衣顏色 1	GK 球褲顏色 1	GK 球襪顏色 1
白	黑	黑	藍	藍	藍
球衣顏色 2	球褲顏色 2	球襪顏色 2	GK 球衣顏色 2	GK 球褲顏色 2	GK 球襪顏色 2
藍	藍	藍	白	黑	黑

姓名：李雋云 球衣號碼：5	姓名：林品嘉 球衣號碼：10	姓名：張為鈞 球衣號碼：20	姓名：孫浩祐 球衣號碼：28	姓名：王承原 球衣號碼：37
姓名：巫沁恩 球衣號碼：77	姓名：何毅 球衣號碼：4	姓名：曹伯達 球衣號碼：76	姓名：林柏維 球衣號碼：3	姓名：曹家維 球衣號碼：36
姓名：賴韜安 球衣號碼：9	姓名：李洋義 球衣號碼：1			

2023 年全國少年盃足球錦標賽參賽隊伍名錄

公開六年級

隊名：樂活鷹	教練：4 人	隊員：12 人
領隊：洪楚航	總教練：洪惠娟	
聯絡人：洪惠娟（總教練）	助理教練：林傳丁	
電話：0927686635	助理教練：	
電子信箱：tcls@tcls.com.tw	管理：洪信德	
地址：242 新北市新莊區新樹路 440-1 號 2F		

球衣顏色 1	球褲顏色 1	球襪顏色 1	GK 球衣顏色 1	GK 球褲顏色 1	GK 球襪顏色 1
橘	橘	黑	綠	綠	黑
球衣顏色 2	球褲顏色 2	球襪顏色 2	GK 球衣顏色 2	GK 球褲顏色 2	GK 球襪顏色 2
藍	藍	藍	藍	藍	藍

姓名：林家毅 球衣號碼：14	姓名：陳亮允 球衣號碼：18	姓名：莊哲睿 球衣號碼：21	姓名：陳沐楷 球衣號碼：25	姓名：黃法棟 球衣號碼：26
姓名：張鈞硯 球衣號碼：36	姓名：許硯鈞 球衣號碼：46	姓名：陳竑愷 球衣號碼：65	姓名：羅仁佑 球衣號碼：80	姓名：夏沁妍 球衣號碼：1
姓名：黃品堯 球衣號碼：49	姓名：竇上哲 球衣號碼：63			

2023 年全國少年盃足球錦標賽參賽隊伍名錄

公開六年級

隊名：閃電豹足球俱樂部	教練：4 人	隊員：16 人
領隊：簡如仙	總教練：李茂	
聯絡人：簡如仙	助理教練：蘇鴻吉	
電話：0934055250	助理教練：莊淑美	
電子信箱：aries124@hycc.com.tw	管理：	
地址：403 台中市西區三民路一段 152-2 號 7 樓 2		

球衣顏色 1	球褲顏色 1	球襪顏色 1	GK 球衣顏色 1	GK 球褲顏色 1	GK 球襪顏色 1
淺藍	黑/淺藍	黑	粉紅	黑/淺藍	黑
球衣顏色 2	球褲顏色 2	球襪顏色 2	GK 球衣顏色 2	GK 球褲顏色 2	GK 球襪顏色 2
深藍	黑/粉紅	粉紅	黑	黑/淺藍	黑

姓名：林維瀚 球衣號碼：1	姓名：藍晰愷 球衣號碼：5	姓名：張見曦 球衣號碼：2	姓名：謝蔚庭 球衣號碼：7	姓名：丁品碩 球衣號碼：8
姓名：邱維豪 球衣號碼：13	姓名：胡魁閔 球衣號碼：6	姓名：蔡鎧謙 球衣號碼：15	姓名：黃子齊 球衣號碼：27	姓名：楊竣詠 球衣號碼：74
姓名：徐秉程 球衣號碼：3	姓名：張之嚴 球衣號碼：12	姓名：施詠耀 球衣號碼：9	姓名：賴奕龍 球衣號碼：16	姓名：潘韻楷 球衣號碼：11
姓名：張豪文 球衣號碼：17				

2023 年全國少年盃足球錦標賽參賽隊伍名錄

公開六年級

隊名：足夢彰化 PYFC	教練：2 人	隊員：15 人
領隊：	總教練：陳慶文	
聯絡人：陳慶文（總教練）	助理教練：蕭義全	
電話：0978397626	助理教練：	
電子信箱：pyfc.family@gmail.com	管理：	
地址：523 彰化縣埤頭鄉彰水路三段 769 號		

球衣顏色 1	球褲顏色 1	球襪顏色 1	GK 球衣顏色 1	GK 球褲顏色 1	GK 球襪顏色 1
藍	藍	黑	黑	黑/紅	黑
球衣顏色 2	球褲顏色 2	球襪顏色 2	GK 球衣顏色 2	GK 球褲顏色 2	GK 球襪顏色 2
紅	黑	白	桃紅	黑/粉紅	白

姓名：吳冠宇 球衣號碼：56	姓名：陳毓澤 球衣號碼：12	姓名：江鎰安 球衣號碼：32	姓名：戴程濶 球衣號碼：77	姓名：許喬程 球衣號碼：39
姓名：蔡立暘 球衣號碼：59	姓名：許苡銘 球衣號碼：22	姓名：許閔耘 球衣號碼：44	姓名：王品皓 球衣號碼：40	姓名：張博登 球衣號碼：30
姓名：張敬斌 球衣號碼：8	姓名：陳品諺 球衣號碼：88	姓名：葉弘毅 球衣號碼：37	姓名：周育丞 球衣號碼：6	姓名：蔡碩任 球衣號碼：13

2023 年全國少年盃足球錦標賽參賽隊伍名錄

公開六年級

隊名：鳳翔小浣熊俱樂部	教練：2 人	隊員：13 人
領隊：薛輝雄	總教練：簡婉玲	
聯絡人：簡婉玲	助理教練：	
電話：0970621804	助理教練：	
電子信箱：luck112408@yahoo.com.tw	管理：	
地址：812 高雄市小港區明聖街 258 號		

球衣顏色 1	球褲顏色 1	球襪顏色 1	GK 球衣顏色 1	GK 球褲顏色 1	GK 球襪顏色 1
橘	白	橘	橘	白	橘
球衣顏色 2	球褲顏色 2	球襪顏色 2	GK 球衣顏色 2	GK 球褲顏色 2	GK 球襪顏色 2
藍/紅	黑	黑	藍/紅	黑	黑

姓名：陳柏凱 球衣號碼：10	姓名：余倫柏 球衣號碼：2	姓名：李梓亦 球衣號碼：9	姓名：李宥成 球衣號碼：77	姓名：陳柏瑀 球衣號碼：15
姓名：范桀瑞 球衣號碼：8	姓名：李宣呈 球衣號碼：13	姓名：陳顛程 球衣號碼：6	姓名：伍睿雨 球衣號碼：16	姓名：施乙佑 球衣號碼：19
姓名：陳宗源 球衣號碼：12	姓名：陳曷縉 球衣號碼：11	姓名：陳品惟 球衣號碼：21		

2023 年全國少年盃足球錦標賽參賽隊伍名錄

公開六年級

隊名：花蓮北濱	教練：5 人	隊員：14 人
領隊：	總教練：林驍城	
聯絡人：羅	助理教練：孟煒傑	
電話：0989129132	助理教練：田強易	
電子信箱：e222462@gmail.com	管理：林佳蓉	
地址： 970 花蓮縣花蓮市水源街 81 號源街 81 號	管理：林芷安	

球衣顏色 1	球褲顏色 1	球襪顏色 1	GK 球衣顏色 1	GK 球褲顏色 1	GK 球襪顏色 1
紅	灰	紅	藍	藍	灰
球衣顏色 2	球褲顏色 2	球襪顏色 2	GK 球衣顏色 2	GK 球褲顏色 2	GK 球襪顏色 2
藍	藍	灰	紅	灰	紅

姓名：陳佑球 球衣號碼：11	姓名：劉晉璋 球衣號碼：23	姓名：宋翊捷 球衣號碼：29	姓名：杜誠翊 球衣號碼：50	姓名：鄧奕辰 球衣號碼：44
姓名：江聖凱 球衣號碼：39	姓名：詹直樹 球衣號碼：52	姓名：楊博勛 球衣號碼：81	姓名：林子崧 球衣號碼：95	姓名：劉崇奕 球衣號碼：127
姓名：古濤 球衣號碼：66	姓名：余凱晟 球衣號碼：45	姓名：林煥堯 球衣號碼：21	姓名：徐承昊 球衣號碼：97	

2023 年全國少年盃足球錦標賽參賽隊伍名錄

公開六年級

隊名：東門城	教練：5 人	隊員：17 人
領隊：	總教練：顏廷翰	
聯絡人：顏廷翰（總教練）	助理教練：鄭詠翰	
電話：0955941876	助理教練：曾柏翰	
電子信箱：yen850419@gmail.com	助理教練：力崇憲	
地址： 701 台南市東區崇善路 625 號 2 樓	助理教練：顏世淙	

球衣顏色 1	球褲顏色 1	球襪顏色 1	GK 球衣顏色 1	GK 球褲顏色 1	GK 球襪顏色 1
黃	黑	黃	黑	黑	黑
球衣顏色 2	球褲顏色 2	球襪顏色 2	GK 球衣顏色 2	GK 球褲顏色 2	GK 球襪顏色 2
黑	黑	黑	黃	黑	黃

姓名：林楷睿 球衣號碼：8	姓名：邱大任 球衣號碼：20	姓名：莫家盛 球衣號碼：24	姓名：徐子喻 球衣號碼：30	姓名：叢浩哲 球衣號碼：48
姓名：唐平睿 球衣號碼：53	姓名：涂恩瑞 球衣號碼：71	姓名：王宥璿 球衣號碼：74	姓名：蔡昕孜 球衣號碼：32	姓名：陳家麒 球衣號碼：111
姓名：李秉峰 球衣號碼：80	姓名：翁靖恆 球衣號碼：66	姓名：吳承祈 球衣號碼：67	姓名：張木盛 球衣號碼：78	姓名：謝昊哲 球衣號碼：110
姓名：毛博晨 球衣號碼：79	姓名：黃米禾 球衣號碼：7			

2023 年全國少年盃足球錦標賽參賽隊伍名錄

公開六年級

隊名：大安-白	教練：2 人	隊員：12 人
領隊：陳嘉和	總教練：陳立哲	
聯絡人：陳嘉和	助理教練：	
電話：0928430297	助理教練：	
電子信箱：paulpink1207@gmail.com	管理：	
地址：104013 台北市中正區新生北路二段 74 號 5 樓之 8		

球衣顏色 1	球褲顏色 1	球襪顏色 1	GK 球衣顏色 1	GK 球褲顏色 1	GK 球襪顏色 1
白	白	白	藍	黑	黑
球衣顏色 2	球褲顏色 2	球襪顏色 2	GK 球衣顏色 2	GK 球褲顏色 2	GK 球襪顏色 2
藍	黑	黑	白	白	白

姓名：許仲寬 球衣號碼：3	姓名：葉欣揚 球衣號碼：36	姓名：吳彥甫 球衣號碼：10	姓名：施定杰 球衣號碼：88	姓名：吉田經久 球衣號碼：55
姓名：彭川齊 球衣號碼：22	姓名：劉柏辰 球衣號碼：26	姓名：馬竟倫 球衣號碼：99	姓名：陳弘育 球衣號碼：4	姓名：蘇俊睿 球衣號碼：7
姓名：郭彥希 球衣號碼：6	姓名：梁熠 球衣號碼：16			

2023 年全國少年盃足球錦標賽參賽隊伍名錄

公開六年級

隊名：三石訓練	教練：2 人	隊員：11 人
領隊：	總教練：林育葦	
聯絡人：林育葦（總教練）	助理教練：孫多華	
電話：0933533067	助理教練：	
電子信箱：d2doxdix@yahoo.com.tw	管理：	
地址：300 新竹市新竹市慈濟路 187 號 20 樓		

球衣顏色 1	球褲顏色 1	球襪顏色 1	GK 球衣顏色 1	GK 球褲顏色 1	GK 球襪顏色 1
藍	白	白	紅	紅	藍
球衣顏色 2	球褲顏色 2	球襪顏色 2	GK 球衣顏色 2	GK 球褲顏色 2	GK 球襪顏色 2
白	藍	藍	綠	綠	白

姓名：余丞祐 球衣號碼：1	姓名：傅少濬 球衣號碼：3	姓名：黃品棠 球衣號碼：18	姓名：徐子皓 球衣號碼：24	姓名：王昱棋 球衣號碼：28
姓名：季咏蔚 球衣號碼：37	姓名：林宥希 球衣號碼：38	姓名：何祥睿 球衣號碼：39	姓名：吳昊軒 球衣號碼：55	姓名：王珩羽 球衣號碼：35
姓名： Isa RayyanZaidi 球衣號碼：19				

2023 年全國少年盃足球錦標賽參賽隊伍名錄

公開六年級

隊名：羅東足球俱樂部	教練：2 人	隊員：11 人
領隊：李宗穎	總教練：郭昱辰	
聯絡人：李宗穎	助理教練：	
電話：0980054365	助理教練：	
電子信箱：p7sd@hotmail.com	管理：	
地址：266 宜蘭縣三星鄉大隱村大補中路 200 巷 1 弄 11 號		

球衣顏色 1	球褲顏色 1	球襪顏色 1	GK 球衣顏色 1	GK 球褲顏色 1	GK 球襪顏色 1
藍	黑	黑	白	黑	黑
球衣顏色 2	球褲顏色 2	球襪顏色 2	GK 球衣顏色 2	GK 球褲顏色 2	GK 球襪顏色 2
白	白	白	藍	黑	黑

姓名：駱玄佑 球衣號碼：4	姓名：莊樂軒 球衣號碼：7	姓名：林以森 球衣號碼：10	姓名：曹右庭 球衣號碼：11	姓名：陳柏甫 球衣號碼：21
姓名：陳裕品 球衣號碼：23	姓名：詹承歡 球衣號碼：30	姓名：胡金才 球衣號碼：33	姓名：蔡瀚琛 球衣號碼：34	姓名：江承燁 球衣號碼：35
姓名：游喆睿 球衣號碼：36				

2023 年全國少年盃足球錦標賽參賽隊伍名錄

公開六年級

隊名：SLFC	教練：4 人	隊員：10 人
領隊：唐偉泰	總教練：周宜德	
聯絡人：周宜德（總教練）	助理教練：江信緯	
電話：0936598938	助理教練：賴祐緯	
電子信箱：shilinf@gmail.com	管理：	
地址：111 台北市中正區文林路 528 號 3 樓		

球衣顏色 1	球褲顏色 1	球襪顏色 1	GK 球衣顏色 1	GK 球褲顏色 1	GK 球襪顏色 1
橘	白	橘/白	黑	黑	黑
球衣顏色 2	球褲顏色 2	球襪顏色 2	GK 球衣顏色 2	GK 球褲顏色 2	GK 球襪顏色 2
灰	鐵灰	黑/白	橘	白	橘/白

姓名：張學澄 球衣號碼：64	姓名：嚴楷翔 球衣號碼：3	姓名：吳杰叡 球衣號碼：9	姓名：金柏成 球衣號碼：11	姓名：周柏均 球衣號碼：17
姓名：洪楷崴 球衣號碼：20	姓名：高嘉謙 球衣號碼：65	姓名：謝孟軒 球衣號碼：66	姓名：洪若洋 球衣號碼：91	姓名：何柏緒 球衣號碼：4

2023 年全國少年盃足球錦標賽參賽隊伍名錄

公開六年級

隊名：LS 紅鷹	教練：3 人	隊員：16 人
領隊：陳欣怡	總教練：簡忠偉	
聯絡人：陳欣怡	助理教練：陳璽安	
電話：0933226971	助理教練：	
電子信箱：eva0220.tt@msa.hinet.net	管理：	
地址：248 台北市中正區水碓五路 5 號 9 樓		

球衣顏色 1	球褲顏色 1	球襪顏色 1	GK 球衣顏色 1	GK 球褲顏色 1	GK 球襪顏色 1
紅	紅	紫	白	白	白
球衣顏色 2	球褲顏色 2	球襪顏色 2	GK 球衣顏色 2	GK 球褲顏色 2	GK 球襪顏色 2
白	白	白	紅	紅	紫

姓名：吳冠緯 球衣號碼：70	姓名：李昶毅 球衣號碼：71	姓名：艾丹尼 球衣號碼：72	姓名：張定謙 球衣號碼：74	姓名：許思睿 球衣號碼：75
姓名：陳奕丞 球衣號碼：77	姓名：陳奕任 球衣號碼：78	姓名：鄭至捷 球衣號碼：83	姓名：陳韋霖 球衣號碼：85	姓名：王書亞 球衣號碼：86
姓名：林恩磊 球衣號碼：88	姓名：游爵安 球衣號碼：89	姓名：胡佑岷 球衣號碼：94	姓名：江秉諺 球衣號碼：95	姓名：邵興九 球衣號碼：97
姓名：黃正揚 球衣號碼：98				

2023 年全國少年盃足球錦標賽參賽隊伍名錄

公開六年級

隊名：台中 FUTURO U12	教練：5 人	隊員：11 人
領隊：小森由貴	總教練：李明威	
聯絡人：李明威	助理教練：莊明諺	
電話：0931640669	助理教練：段霽	
電子信箱：Minwei0915@gmail.com	管理：小川圭佑	
地址： 407 台中市西屯區青海路二段 338 號 2F-1	管理：樅澤勇	

球衣顏色 1	球褲顏色 1	球襪顏色 1	GK 球衣顏色 1	GK 球褲顏色 1	GK 球襪顏色 1
藍	藍	藍	黃	黃	黃
球衣顏色 2	球褲顏色 2	球襪顏色 2	GK 球衣顏色 2	GK 球褲顏色 2	GK 球襪顏色 2
黃	黃	黃	藍	藍	藍

姓名：陳敬 球衣號碼：4	姓名：廖宥禹 球衣號碼：7	姓名：李禹諾 球衣號碼：11	姓名：林耘義 球衣號碼：13	姓名：西中朔良 球衣號碼：17
姓名：詹勝煜 球衣號碼：22	姓名：胡元嘉 球衣號碼：26	姓名：何浩慈 球衣號碼：38	姓名：楊智勛 球衣號碼：10	姓名：楊詠翔 球衣號碼：9
姓名：陳品維 球衣號碼：63				

2023 年全國少年盃足球錦標賽參賽隊伍名錄

公開六年級

隊名：旅人	教練：4 人	隊員：14 人
領隊：賴明輝	總教練：曾羽民	
聯絡人：林建宏	助理教練：林建宏	
電話：0919642762	助理教練：	
電子信箱：s29646@gmail.com	管理：劉如明	
地址：402 台中市南區東興路一段 20 號 28-2		

球衣顏色 1	球褲顏色 1	球襪顏色 1	GK 球衣顏色 1	GK 球褲顏色 1	GK 球襪顏色 1
綠	白	綠	白	白	白
球衣顏色 2	球褲顏色 2	球襪顏色 2	GK 球衣顏色 2	GK 球褲顏色 2	GK 球襪顏色 2
白	白	白	綠	綠	綠

姓名：邱義崴 球衣號碼：1	姓名：詹亞澄 球衣號碼：4	姓名：黃胡志愷 球衣號碼：10	姓名：許晉昊 球衣號碼：17	姓名：張睿欽 球衣號碼：29
姓名：吳昌恩 球衣號碼：52	姓名：曾兆廷 球衣號碼：70	姓名：林祐琮 球衣號碼：71	姓名：湯濬承 球衣號碼：73	姓名：邱柏叡 球衣號碼：98
姓名：蘇鼎皓 球衣號碼：67	姓名：蔡曜宇 球衣號碼：72	姓名：鄭聿棋 球衣號碼：99	姓名：施伯臻 球衣號碼：9	

2023 年全國少年盃足球錦標賽參賽隊伍名錄

公開六年級

隊名：小雷鳥足愛踢	教練：5 人	隊員：11 人
領隊：張碧華	總教練：張建成	
聯絡人：張建成	管理：凌崢偉	
電話：0935900828	管理：簡振庭	
電子信箱：chen771321@gmail.com	管理：王國安	
地址：806 高雄市前鎮區佛東路 70 號 7 樓	管理：鄭郁君	

球衣顏色 1	球褲顏色 1	球襪顏色 1	GK 球衣顏色 1	GK 球褲顏色 1	GK 球襪顏色 1
深藍	深藍	黑	白	深藍	白
球衣顏色 2	球褲顏色 2	球襪顏色 2	GK 球衣顏色 2	GK 球褲顏色 2	GK 球襪顏色 2
白	深藍	白	深藍	深藍	黑

姓名：楊胤嶸 球衣號碼：7	姓名：郭宇傑 球衣號碼：8	姓名：龔子恒 球衣號碼：17	姓名：王承紘 球衣號碼：24	姓名：簡崇太 球衣號碼：26
姓名：凌暉凱 球衣號碼：30	姓名：撈簇杜達利 球衣號碼：64	姓名：王詠湛 球衣號碼：66	姓名：林泓佑 球衣號碼：74	姓名：蔣一安 球衣號碼：79
姓名：林揚庭 球衣號碼：83				

2023 年全國少年盃足球錦標賽參賽隊伍名錄

公開六年級

隊名：鎮平 FC	教練：1 人	隊員：14 人
領隊：	總教練：志傑門諾	
聯絡人：林嘉文	助理教練：	
電話：0935769678	助理教練：	
電子信箱：likeakid104@gmail.com	管理：林嘉文	
地址：台中市 南屯區 黎明路一段 425 號		

球衣顏色 1	球褲顏色 1	球襪顏色 1	GK 球衣顏色 1	GK 球褲顏色 1	GK 球襪顏色 1
淺藍	深藍	淺藍	粉紅	深藍	粉紅
球衣顏色 2	球褲顏色 2	球襪顏色 2	GK 球衣顏色 2	GK 球褲顏色 2	GK 球襪顏色 2
粉紅	深藍	粉紅	淺藍	深藍	淺藍

姓名：杜承縉 球衣號碼：15	姓名：江秉歡 球衣號碼：12	姓名：張詠甯 球衣號碼：19	姓名：楊致軒 球衣號碼：36	姓名：張宗聖 球衣號碼：6
姓名：王俊皓 球衣號碼：9	姓名：陳曦球 球衣號碼：20	姓名：陳曦球 球衣號碼：21	姓名：林佑峻 球衣號碼：5	姓名：吳文佑 球衣號碼：22
姓名：李沅峻 球衣號碼：11	姓名：張睿沅 球衣號碼：23	姓名：林品宏 球衣號碼：13	姓名：曾震翔 球衣號碼：16	

2023 年全國少年盃足球錦標賽參賽隊伍名錄

公開六年級

隊名：足球種子 Faith	教練：3 人	隊員：13 人
領隊：潘榕森	總教練：張涵	
聯絡人：方憶菁	助理教練：何建彥	
電話：0937285848	助理教練：	
電子信箱：jonifang@gmail.com	管理：	
地址：100 台北市中正區羅斯福路三段 62 號		

球衣顏色 1	球褲顏色 1	球襪顏色 1	GK 球衣顏色 1	GK 球褲顏色 1	GK 球襪顏色 1
螢光黃	淺藍	黑	淺藍	淺藍	藍
球衣顏色 2	球褲顏色 2	球襪顏色 2	GK 球衣顏色 2	GK 球褲顏色 2	GK 球襪顏色 2
淺藍	淺藍	藍	螢光黃	淺藍	黑

姓名：林承諺 球衣號碼：2	姓名：高群翰 球衣號碼：5	姓名：陳厚義 球衣號碼：11	姓名：李尚洋 球衣號碼：12	姓名：林駿明 球衣號碼：13
姓名：王宥崴 球衣號碼：14	姓名：張一軒 球衣號碼：16	姓名：文爾蔚 球衣號碼：30	姓名：林楚洌 球衣號碼：96	姓名：潘辰峰 球衣號碼：7
姓名：莫伯斯 球衣號碼：9	姓名：張胤緯 球衣號碼：26	姓名：詔何福皇 球衣號碼：33		

2023 年全國少年盃足球錦標賽參賽隊伍名錄

公開六年級

隊名：宜蘭縣足球協會	教練：5 人	隊員：16 人
領隊：李宗穎	總教練：張力心	
聯絡人：陳宇倫	助理教練：張健珈	
電話：0920410208	助理教練：楊承風	
電子信箱：CH099113@gmail.com	管理：陳宇倫	
地址：26060 台北市中正區凱旋路 130 號		

球衣顏色 1	球褲顏色 1	球襪顏色 1	GK 球衣顏色 1	GK 球褲顏色 1	GK 球襪顏色 1
螢光綠	深藍	螢光綠	螢光綠	深藍	螢光綠
球衣顏色 2	球褲顏色 2	球襪顏色 2	GK 球衣顏色 2	GK 球褲顏色 2	GK 球襪顏色 2
深藍	深藍	黑	深藍	深藍	黑

姓名：李子諾 球衣號碼：10	姓名：傅楷崴 球衣號碼：9	姓名：王豪球 衣號碼：18	姓名：邱宇正 球衣號碼：7	姓名：鄭馭丰 球衣號碼：8
姓名：關子承 球衣號碼：1	姓名：陳意 球衣號碼：6	姓名：楊宥恩 球衣號碼：19	姓名：趙文奎 球衣號碼：16	姓名：謝虹煒 球衣號碼：22
姓名：林楷鎬 球衣號碼：12	姓名：劉承宇 球衣號碼：3	姓名：丁聿 球衣號碼：14	姓名：顏裕姓 球衣號碼：4	姓名：林泓均 球衣號碼：17
姓名：江睿丞 球衣號碼：2				

2023 年全國少年盃足球錦標賽參賽隊伍名錄

公開六年級

隊名：巴卡隆聯隊	教練：3 人	隊員：9 人
領隊：李賢宗	總教練：陳誠	
聯絡人：陳美英	助理教練：	
電話：0985040257	助理教練：	
電子信箱：torero1011116@gmail.com	管理：陳美英	
地址：220 新北市板橋區文化路一段 188 巷 9 弄 33 號 1 樓		

球衣顏色 1	球褲顏色 1	球襪顏色 1	GK 球衣顏色 1	GK 球褲顏色 1	GK 球襪顏色 1
紫	黑	黑	藍	黑	藍
球衣顏色 2	球褲顏色 2	球襪顏色 2	GK 球衣顏色 2	GK 球褲顏色 2	GK 球襪顏色 2
白	黑	白	紅	紅	黑

姓名：葉德山 球衣號碼：3	姓名：徐琮凱 球衣號碼：4	姓名：徐靖凱 球衣號碼：5	姓名：林威廉 球衣號碼：6	姓名：楊朝騰 球衣號碼：7
姓名：吳漢寬 球衣號碼：11	姓名：游承歡 球衣號碼：12	姓名：林煜盛 球衣號碼：13	姓名：邱國晏 球衣號碼：14	

023 年全國少年盃足球錦標賽參賽隊伍名錄

公開六年級

隊名：LION	教練：2 人	隊員：13 人
領隊：	總教練：衛政男	
聯絡人：陳雅萍	助理教練：黎晉權	
電話：0912825215	助理教練：	
電子信箱：ya_ping0716@msn.com	管理：	
地址：116 台北市中正區汀州路 4 段 1 號 7 樓		

球衣顏色 1	球褲顏色 1	球襪顏色 1	GK 球衣顏色 1	GK 球褲顏色 1	GK 球襪顏色 1
黑	黑	紅	藍	藍	白
球衣顏色 2	球褲顏色 2	球襪顏色 2	GK 球衣顏色 2	GK 球褲顏色 2	GK 球襪顏色 2
藍	藍	白	黑	黑	紅

姓名：徐沐年 球衣號碼：15	姓名：黃睿駿 球衣號碼：36	姓名：王品閔 球衣號碼：29	姓名：張予齊 球衣號碼：66	姓名：陳祈諺 球衣號碼：13
姓名：高紹曦 球衣號碼：10	姓名：詹秉諭 球衣號碼：12	姓名：高子晴 球衣號碼：8	姓名：黃子綸 球衣號碼：16	姓名：許晉滕 球衣號碼：30
姓名：劉育甫球 衣號碼：28	姓名：施濬為 球衣號碼：23	姓名：林祐樂 球衣號碼：25		

2023 年全國少年盃足球錦標賽參賽隊伍名錄

公開六年級

隊名：iSOCCER FC	教練：2 人	隊員：11 人
領隊：	總教練：陳長裕	
聯絡人：陳長裕（總教練）	助理教練：金郁翰	
電話：0985992935	助理教練：	
電子信箱：isoccer.tw@gmail.com	管理：	
地址：807 高雄市 三民區河堤路 490-2 號 7F		

球衣顏色 1	球褲顏色 1	球襪顏色 1	GK 球衣顏色 1	GK 球褲顏色 1	GK 球襪顏色 1
黑/桃紅	深藍	深藍	白/淺藍	黑	白
球衣顏色 2	球褲顏色 2	球襪顏色 2	GK 球衣顏色 2	GK 球褲顏色 2	GK 球襪顏色 2
白/淺藍	黑	白	黑/桃紅	深藍	深藍

姓名：蘇昱箔 球衣號碼：2	姓名：梁睿軒 球衣號碼：3	姓名：陳佑維 球衣號碼：5	姓名：施秉鍼 球衣號碼：6	姓名：莊子頡 球衣號碼：7
姓名：王懷定 球衣號碼：8	姓名：連翊恩 球衣號碼：9	姓名：劉景丞 球衣號碼：10	姓名：朱昱霖 球衣號碼：11	姓名：顏睿良 球衣號碼：12
姓名：張家睿 球衣號碼：28				

2023 年全國少年盃足球錦標賽參賽隊伍名錄

公開六年級

隊名：磐石足球俱樂部	教練：2 人	隊員：10 人
領隊：羅生威	總教練：陳天緯	
聯絡人：羅生威	助理教練：	
電話：0936623252	助理教練：	
電子信箱：sangwai1028@gmail.com	管理：	
地址：231 新北市新店區長春路 16 巷 5 號		

球衣顏色 1	球褲顏色 1	球襪顏色 1	GK 球衣顏色 1	GK 球褲顏色 1	GK 球襪顏色 1
黑	黑	酒紅	紅	黑	酒紅
球衣顏色 2	球褲顏色 2	球襪顏色 2	GK 球衣顏色 2	GK 球褲顏色 2	GK 球襪顏色 2
紅	黑	黑	黑	黑	酒紅

姓名：林孟承 球衣號碼：3	姓名：鄭宇成 球衣號碼：4	姓名：李秉濤 球衣號碼：10	姓名：楊程旭 球衣號碼：14	姓名：謝向淳 球衣號碼：30
姓名：邱詠恩 球衣號碼：35	姓名：高得恩 球衣號碼：45	姓名：蔡岳廷 球衣號碼：49	姓名：曹悅球 衣號碼：76	姓名：林辰晞 球衣號碼：77

2023 年全國少年盃足球錦標賽參賽隊伍名錄

公開六年級

隊名：熱血足球小將	教練：2 人	隊員：11 人
領隊：彭俊祥	總教練：柯昱維	
聯絡人：彭俊祥	助理教練：	
電話：0917533460	助理教練：	
電子信箱：nike2008roger@hotmail.com	管理：	
地址：243 新北市泰山區明志路二段 210-1 號 12 樓		

球衣顏色 1	球褲顏色 1	球襪顏色 1	GK 球衣顏色 1	GK 球褲顏色 1	GK 球襪顏色 1
淺藍	黑	黑	淺藍	黑	黑
球衣顏色 2	球褲顏色 2	球襪顏色 2	GK 球衣顏色 2	GK 球褲顏色 2	GK 球襪顏色 2
紅	藍	紅	紅	藍	紅

姓名：黃品智 球衣號碼：4	姓名：邱鼎 球衣號碼：5	姓名：周以利 球衣號碼：12	姓名：蘇家樂 球衣號碼：13	姓名：蘇恩弘 球衣號碼：18
姓名：陳楷傑 球衣號碼：19	姓名：黃宥文 球衣號碼：27	姓名：謝君磊 球衣號碼 30	姓名：許茗森 球衣號碼：31	姓名：劉子川 球衣號碼：7
姓名：陳彥宇 球衣號碼：8				

2023 年全國少年盃足球錦標賽參賽隊伍名錄

公開六年級

隊名：AC Taipei U12	教練：3 人	隊員：14 人
領隊：李翌廷	總教練：吳東勳	
聯絡人：李翌廷	助理教練：黃聖傑	
電話：0935280383	助理教練：	
電子信箱：m9215522@gmail.com	管理：	
地址：10491 台北市中正區松江路 129 號 10 樓之 3		

球衣顏色 1	球褲顏色 1	球襪顏色 1	GK 球衣顏色 1	GK 球褲顏色 1	GK 球襪顏色 1
黑	黑	黑	白	白	白
球衣顏色 2	球褲顏色 2	球襪顏色 2	GK 球衣顏色 2	GK 球褲顏色 2	GK 球襪顏色 2
白	白	白	黑	黑	黑

姓名：劉子睿 球衣號碼：25	姓名：莊衾豪 球衣號碼：29	姓名：彭淮喆 球衣號碼：26	姓名：藍岳廷 球衣號碼：1	姓名：曾耀諦 球衣號碼：2
姓名：林果念 球衣號碼：3	姓名：黃郁翔 球衣號碼：4	姓名：黃柏程 球衣號碼：5	姓名：游茲皓 球衣號碼：6	姓名：王辛豪 球衣號碼：7
姓名：張宇樂 球衣號碼：8	姓名：谷從睿 球衣號碼：9	姓名：潘佳瑋 球衣號碼：10	姓名：黃知雄 球衣號碼：11	

2023 年全國少年盃足球錦標賽參賽隊伍名錄

公開六年級

隊名：FCBase 巴瑟	教練：4 人	隊員：12 人
領隊：池德基	總教練：黃俊評	
聯絡人：池德基	助理教練：	
電話：0920-782-399	管理：李韋逸	
電子信箱：fcbasetaiwan@gmail.com	管理：王秉程	
地址：220 新北市板橋區漢生東路 268 號 9 樓		

球衣顏色 1	球褲顏色 1	球襪顏色 1	GK 球衣顏色 1	GK 球褲顏色 1	GK 球襪顏色 1
紅/藍(條紋)	藍	藍	橘	橘	橘
球衣顏色 2	球褲顏色 2	球襪顏色 2	GK 球衣顏色 2	GK 球褲顏色 2	GK 球襪顏色 2
灰	灰	白	綠	綠	綠

姓名：黃子睿 球衣號碼：3	姓名：吳睿哲 球衣號碼：4	姓名：張榮宸 球衣號碼：19	姓名：李彥霆 球衣號碼：2	姓名：郭承擘 球衣號碼：6
姓名：池元騫 球衣號碼：7	姓名：陳祈安 球衣號碼：10	姓名：楊鈞凱 球衣號碼：15	姓名：廖思毅 球衣號碼：18	姓名：黃品齊 球衣號碼：22
姓名：陳宥廷 球衣號碼：31	姓名：曾意棚 球衣號碼：20			

2023 年全國少年盃足球錦標賽參賽隊伍名錄

公開六年級

隊名：twfc-虎	教練：5 人	隊員：12 人
領隊：林政賢	總教練：陳旭凱	
聯絡人：陳旭凱	助理教練：阮懷銳	
電話：0915970816	助理教練：王宇翔	
電子信箱：mimic0731@gmail.com	管理：曾卉芳	
地址：304 新竹縣新豐鄉康樂路一段 340 號		

球衣顏色 1	球褲顏色 1	球襪顏色 1	GK 球衣顏色 1	GK 球褲顏色 1	GK 球襪顏色 1
藍	黑	藍	白	黑	黑
球衣顏色 2	球褲顏色 2	球襪顏色 2	GK 球衣顏色 2	GK 球褲顏色 2	GK 球襪顏色 2
白	黑	黑	藍	黑	藍

姓名：周彥熏 球衣號碼：5	姓名：譚閔文 球衣號碼：6	姓名：吳致呈 球衣號碼：11	姓名：何晶晶 球衣號碼：13	姓名：葉和馨 球衣號碼：15
姓名：林奕愷 球衣號碼：19	姓名：范皓宸 球衣號碼：27	姓名：吳冠陞 球衣號碼：29	姓名：黃鉉榮 球衣號碼：31	姓名：林晉濼 球衣號碼：43
姓名：楊濬丞 球衣號碼：58	姓名：徐晟彥 球衣號碼：97			

2023 年全國少年盃足球錦標賽參賽隊伍名錄

公開六年級

隊名：HJFC	教練：1 人	隊員：12 人
領隊：	總教練：永田優介	
聯絡人：永田 優介	助理教練：	
電話：0983588055	助理教練：	
電子信箱：y.nagata1988@gmail.com	管理：	
地址：300 新竹市光華二街七二巷 38 之 11 號四樓之二（新竹小城）		

球衣顏色 1	球褲顏色 1	球襪顏色 1	GK 球衣顏色 1	GK 球褲顏色 1	GK 球襪顏色 1
綠	綠	綠	深藍	深藍	黑
球衣顏色 2	球褲顏色 2	球襪顏色 2	GK 球衣顏色 2	GK 球褲顏色 2	GK 球襪顏色 2
深藍	深藍	黑	綠	綠	綠

姓名：曾均濤 球衣號碼：18	姓名：清水蒼空 球衣號碼：33	姓名：曾柏樂 球衣號碼：60	姓名：陳柏睿 球衣號碼：22	姓名：郭勇希 球衣號碼：38
姓名：李秀炫 球衣號碼：47	姓名：松本寬太 球衣號碼：10	姓名：簡宇軒 球衣號碼：13	姓名：何宥豪 球衣號碼：20	姓名：滝口寬太郎 球衣號碼：9
姓名：鈴木航 球衣號碼：6	姓名：藤本雄大 球衣號碼：36			

2023 年全國少年盃足球錦標賽參賽隊伍名錄

公開六年級

隊名：NI 狼隊 FC	教練：1 人	隊員：13 人
領隊：	總教練：徐海景	
聯絡人：徐海景（總教練）	助理教練：	
電話：0919060812	助理教練：	
電子信箱：a0919060812@gmail.com	管理：	
地址：300 新竹市新竹市北區港北六街 12 號		

球衣顏色 1	球褲顏色 1	球襪顏色 1	GK 球衣顏色 1	GK 球褲顏色 1	GK 球襪顏色 1
黃	黑	黑	淺藍	白	白
球衣顏色 2	球褲顏色 2	球襪顏色 2	GK 球衣顏色 2	GK 球褲顏色 2	GK 球襪顏色 2
淺藍	白	白	黃	黑	黑

姓名：左軒維 球衣號碼：77	姓名：郭乃仁 球衣號碼：11	姓名：黃伊恩 球衣號碼：15	姓名：曾紹禕 球衣號碼：5	姓名：李炫均 球衣號碼：24
姓名：郭存睿 球衣號碼：50	姓名：林裕宸 球衣號碼：10	姓名：魏子騫 球衣號碼：71	姓名：紀伍翔聖 球衣號碼：1	姓名：張睿騫 球衣號碼：36
姓名：姜昊佑 球衣號碼：56	姓名：李厚威 球衣號碼：7	姓名：黃世葵 球衣號碼：79		

2023 年全國少年盃足球錦標賽參賽隊伍名錄

公開六年級

隊名：MFA	教練：2 人	隊員：11 人
領隊：張恩聆	總教練：科派奇	
聯絡人：張恩聆	助理教練：	
電話：0953920740	助理教練：	
電子信箱：ennie@mfa.com.tw	管理：	
地址：112 台北市中正區中央南路二段 12-9 號 2 樓		

球衣顏色 1	球褲顏色 1	球襪顏色 1	GK 球衣顏色 1	GK 球褲顏色 1	GK 球襪顏色 1
紅	黑	黑	白	黑	白
球衣顏色 2	球褲顏色 2	球襪顏色 2	GK 球衣顏色 2	GK 球褲顏色 2	GK 球襪顏色 2
白	黑	白	紅	黑	黑

姓名：崔哲維 球衣號碼：34	姓名：涂裕威 球衣號碼：31	姓名：Delgado Inaki 球衣號碼：29	姓名：楊曜滕 球衣號碼：30	姓名：陳為煜 球衣號碼：7
姓名：吳芃君 球衣號碼：41	姓名：彭若赫 球衣號碼：38	姓名：張博量 球衣號碼：36	姓名：藍楷杰 球衣號碼：66	姓名：許呈翎 球衣號碼：27
姓名： Kapoor Ketan 球衣號碼：65				

2023 年全國少年盃足球錦標賽參賽隊伍名錄

公開六年級

隊名：美育虎	教練：5 人	隊員：13 人
領隊：謝善伍	總教練：高志弘	
聯絡人：謝善伍	助理教練：郭紘旺	
電話：0922453077	助理教練：林貽謙	
電子信箱：uuu123695847@gmail.com	管理：戴怡青	
地址：970 花蓮縣花蓮市富吉路 38 號		

球衣顏色 1	球褲顏色 1	球襪顏色 1	GK 球衣顏色 1	GK 球褲顏色 1	GK 球襪顏色 1
藍	藍	藍	白	白	黑
球衣顏色 2	球褲顏色 2	球襪顏色 2	GK 球衣顏色 2	GK 球褲顏色 2	GK 球襪顏色 2
白	白	黑	藍	藍	藍

姓名：詹霽成 球衣號碼：79	姓名：彭主豪 球衣號碼：9	姓名：石正歆 球衣號碼：52	姓名：林昇霆 球衣號碼：11	姓名：李柏佑 球衣號碼：17
姓名：彭駿擘 球衣號碼：85	姓名：陳哲洋 球衣號碼：18	姓名：黃浩綸 球衣號碼：31	姓名：郭冠麟 球衣號碼：35	姓名：賴品豪 球衣號碼：37
姓名：夏培恩 球衣號碼：71	姓名：詹勳共 球衣號碼：16	姓名：鄭秦宇 球衣號碼：72		

2023 年全國少年盃足球錦標賽參賽隊伍名錄

公開六年級

隊名：永安	教練：4 人	隊員：8 人
領隊：李偉欽	總教練：林吉甫	
聯絡人：林吉甫	助理教練：翁豪駿	
電話：0905172697	助理教練：	
電子信箱：evance001300@gmail.com	管理：呂家盈	
地址：407 台中市西屯區西屯路三段 133 號		

球衣顏色 1	球褲顏色 1	球襪顏色 1	GK 球衣顏色 1	GK 球褲顏色 1	GK 球襪顏色 1
紅	紅	紅	白	黑	黑
球衣顏色 2	球褲顏色 2	球襪顏色 2	GK 球衣顏色 2	GK 球褲顏色 2	GK 球襪顏色 2
黑	黑	黑	淺藍	白	白

姓名：李昶樂 球衣號碼：7	姓名：吳柏叡 球衣號碼：12	姓名：李涓鍵 球衣號碼：16	姓名：郭秉澄 球衣號碼：20	姓名：郭子齊 球衣號碼：19
姓名：林承霽 球衣號碼：21	姓名：余友智 球衣號碼：26	姓名：陳昕璞 球衣號碼：37		

2023 年全國少年盃足球錦標賽參賽隊伍名錄

公開六年級

隊名：新竹宇宙聯 U12	教練：2 人	隊員：16 人
領隊：	總教練：徐安邦	
聯絡人：張庭瑜	助理教練：	
電話：0989295617	助理教練：	
電子信箱：a0989295617@gmail.com	管理：張庭瑜	
地址：302053 新竹縣竹北市隘口二路 38 號 11 樓		

球衣顏色 1	球褲顏色 1	球襪顏色 1	GK 球衣顏色 1	GK 球褲顏色 1	GK 球襪顏色 1
黃	黃	白	黃	黃	白
球衣顏色 2	球褲顏色 2	球襪顏色 2	GK 球衣顏色 2	GK 球褲顏色 2	GK 球襪顏色 2
藍	藍	黑	藍	藍	黑

姓名：陳楷荃 球衣號碼：99	姓名：周峻楷 球衣號碼：12	姓名：蕭品其 球衣號碼：2	姓名：孫克學 球衣號碼：37	姓名：王勝平 球衣號碼：96
姓名：柯丞蔚 球衣號碼：14	姓名：黃泰瑜 球衣號碼：16	姓名：童奕盛 球衣號碼：20	姓名：李睿恩 球衣號碼：11	姓名：許呈昱 球衣號碼：32
姓名：潘尚煊 球衣號碼：97	姓名：王俊凱 球衣號碼：54	姓名：陳昱有 球衣號碼：33	姓名：劉柏毅 球衣號碼：39	姓名：賴宏騏 球衣號碼：9
姓名：林璽恩 球衣號碼：15				

2023 年全國少年盃足球錦標賽參賽隊伍名錄

公開六年級

隊名：賴厝 FC	教練：4 人	隊員：11 人
領隊：	總教練：陳明德	
聯絡人：賴振權	助理教練：江辰杰	
電話：0989890950	管理：羅佩娟	
電子信箱：mede740731@gmail.com	管理：唐禎國	
地址：404 台中市北區漢口路 4 段 168 號		

球衣顏色 1	球褲顏色 1	球襪顏色 1	GK 球衣顏色 1	GK 球褲顏色 1	GK 球襪顏色 1
粉紅	黑	黑	藍	黑	白
球衣顏色 2	球褲顏色 2	球襪顏色 2	GK 球衣顏色 2	GK 球褲顏色 2	GK 球襪顏色 2
藍	黑	白	粉紅	黑	黑

姓名：周以捷 球衣號碼：1	姓名：簡曄哲 球衣號碼：2	姓名：李悠維 球衣號碼：3	姓名：唐予謙 球衣號碼：4	姓名：謝帛軒 球衣號碼：5
姓名：林彥丞 球衣號碼：6	姓名：曾郵 球衣號碼：7	姓名：賴宥恩 球衣號碼：8	姓名：蔡份龍 球衣號碼：9	姓名：陳宥成 球衣號碼：10
姓名：李鎮銘 球衣號碼：11				

2023 年全國少年盃足球錦標賽參賽隊伍名錄

公開六年級

隊名：桃園自強 FCUI2	教練：2 人	隊員：14 人
領隊：	總教練：朱彥豪	
聯絡人：朱彥豪	助理教練：	
電話：0980997825	助理教練：	
電子信箱：yenhao_chu@yahoo.com.tw	管理：朱宥勳	
地址：333 桃園市龜山區自強東路 269 號		

球衣顏色 1	球褲顏色 1	球襪顏色 1	GK 球衣顏色 1	GK 球褲顏色 1	GK 球襪顏色 1
白	白	白	桃紅	黑	黑
球衣顏色 2	球褲顏色 2	球襪顏色 2	GK 球衣顏色 2	GK 球褲顏色 2	GK 球襪顏色 2
藍	藍	藍	淺藍/白(條紋)	淺藍	紅

姓名：蕭丞竣 球衣號碼：2	姓名：黃皓恩 球衣號碼：4	姓名：林群硯 球衣號碼：7	姓名：潘偉杰 球衣號碼：25	姓名：陳正勳 球衣號碼：31
姓名：王梓軒 球衣號碼：58	姓名：李侑辰 球衣號碼：60	姓名：李軒宇 球衣號碼：85	姓名：李奕蓀 球衣號碼：30	姓名：呂理玄 球衣號碼：69
姓名：朱柏翰 球衣號碼：71	姓名：鄭莘宇 球衣號碼：80	姓名：林柏安 球衣號碼：97	姓名：鄭森宇 球衣號碼：79	

2023 年全國少年盃足球錦標賽參賽隊伍名錄

公開六年級

隊名：惠文獵豹	教練：2 人	隊員：9 人
領隊：曾俊凱	總教練：吳西華	
聯絡人：吳西華	助理教練：	
電話：0932504808	助理教練：	
電子信箱：zxcvbrm8905@gmail.com	管理：	
地址：408 台中市南屯區公益路二段 300 號		

球衣顏色 1	球褲顏色 1	球襪顏色 1	GK 球衣顏色 1	GK 球褲顏色 1	GK 球襪顏色 1
白	白	白	黑	黑	黑
球衣顏色 2	球褲顏色 2	球襪顏色 2	GK 球衣顏色 2	GK 球褲顏色 2	GK 球襪顏色 2
黑	黑	黑	白	白	白

姓名：白醫鉸 球衣號碼：6	姓名：辛韋頤 球衣號碼：55	姓名：洪皓暘 球衣號碼：36	姓名：謝昕紘 球衣號碼：48	姓名：林品呈 球衣號碼：99
姓名：曾睿森 球衣號碼：2	姓名：汪杰歡 球衣號碼：37	姓名：陳暘辰 球衣號碼：39	姓名：王力恩 球衣號碼：5	

2023 年全國少年盃足球錦標賽參賽隊伍名錄

公開六年級

隊名：小惡魔足球俱樂部	教練：3 人	隊員：13 人
領隊：王信凡	總教練：吳詠鴻	
聯絡人：王信凡	助理教練：	
電話：0922957597	助理教練：	
電子信箱：tki07@yahoo.com.tw	管理：范丁中	
地址：806 高雄市前鎮區崗山南街 497 巷 3 號		

球衣顏色 1	球褲顏色 1	球襪顏色 1	GK 球衣顏色 1	GK 球褲顏色 1	GK 球襪顏色 1
黃	黑	黑	深藍	黑	藍
球衣顏色 2	球褲顏色 2	球襪顏色 2	GK 球衣顏色 2	GK 球褲顏色 2	GK 球襪顏色 2
深藍	黑	藍	黃	黑	黑

姓名：范懷文 球衣號碼：149	姓名：謝承歡 球衣號碼：153	姓名：周冠環 球衣號碼：156	姓名：黃宏為 球衣號碼：112	姓名：楊品承 球衣號碼：101
姓名：王佑凱 球衣號碼：17	姓名：蔡博恩 球衣號碼：20	姓名：陳旻緒 球衣號碼：192	姓名：黃立宇 球衣號碼：83	姓名：洪裕程 球衣號碼：9
姓名：宮崎瑛 球衣號碼：16	姓名：蔡宇綸 球衣號碼：117	姓名：施澄勛 球衣號碼：40		

2023 年全國少年盃足球錦標賽參賽隊伍名錄

公開六年級

隊名：ESPERZO F.C	教練：1 人	隊員：12 人
領隊：	總教練：吳龍明	
聯絡人：吳龍明	助理教練：	
電話：0906798600	助理教練：	
電子信箱：go.tatsuaki666@gmail.com	管理：	
地址：244 新北市林口區民富街 99 号 8 之 1		

球衣顏色 1	球褲顏色 1	球襪顏色 1	GK 球衣顏色 1	GK 球褲顏色 1	GK 球襪顏色 1
紅	藍	藍	深藍	深藍	藍
球衣顏色 2	球褲顏色 2	球襪顏色 2	GK 球衣顏色 2	GK 球褲顏色 2	GK 球襪顏色 2
淺藍	黑	白	紅	紅	紅

姓名：立川日向 球衣號碼：19	姓名：山下悠翔 球衣號碼：15	姓名：張獻允 球衣號碼：1	姓名：古昀生 球衣號碼：20	姓名：廖容和 球衣號碼：34
姓名：李允鳴 球衣號碼：14	姓名：李子鳴 球衣號碼：16	姓名：田嶋悠 球衣號碼：51	姓名：黃懷明 球衣號碼：11	姓名：游硯喬 球衣號碼：6
姓名：林紹峰 球衣號碼：24	姓名：橋本空斗 球衣號碼：27			

2023 年全國少年盃足球錦標賽參賽隊伍名錄

公開五年級

隊名：葛瑪蘭足球俱樂部	教練：4 人	隊員：12 人
領隊：衛德勇	總教練：高溫皓均	
聯絡人：高溫皓均	助理教練：劉嘉華	
電話：0909533250	助理教練：陳昱任	
電子信箱：qewwkg@yahoo.com.tw	管理：	
地址：260 宜蘭縣宜蘭市北門里同興街 125 之 3 號		

球衣顏色 1	球褲顏色 1	球襪顏色 1	GK 球衣顏色 1	GK 球褲顏色 1	GK 球襪顏色 1
紅	紅	紅	紅	紅	紅
球衣顏色 2	球褲顏色 2	球襪顏色 2	GK 球衣顏色 2	GK 球褲顏色 2	GK 球襪顏色 2
紅	紅	紅	紅	紅	紅

姓名：宋亮飛 球衣號碼：10	姓名：魏亮宇 球衣號碼：12	姓名：劉韋樂 球衣號碼：21	姓名：張宇曜 球衣號碼：28	姓名：曾愷恩 球衣號碼：30
姓名：李恩寬 球衣號碼：37	姓名：林家豪 球衣號碼：41	姓名：高宇震 球衣號碼：56	姓名：宋星泉 球衣號碼：66	姓名：方泓晞 球衣號碼：75
姓名：方啟臣 球衣號碼：95	姓名：曾晨奕 球衣號碼：20			

2023 年全國少年盃足球錦標賽參賽隊伍名錄

公開五年級

隊名：DESAFIO U11	教練：3 人	隊員：13 人
領隊：	總教練：蕭哲	
聯絡人：黃文滋	助理教練：顏光呈	
電話：0953-768-851	助理教練：	
電子信箱：ec.desafio@gmail.com	管理：黃文滋	
地址：104 台北市中正區建國北路三段 92 號 B402		

球衣顏色 1	球褲顏色 1	球襪顏色 1	GK 球衣顏色 1	GK 球褲顏色 1	GK 球襪顏色 1
藍紅	藍	藍	黃	黃	黃
球衣顏色 2	球褲顏色 2	球襪顏色 2	GK 球衣顏色 2	GK 球褲顏色 2	GK 球襪顏色 2
黃	黃	黃	藍紅	藍	藍

姓名：谷定 球衣號碼：30	姓名：園木瑛太 球衣號碼：69	姓名：侯以安 球衣號碼：4	姓名：蕭沐晨 球衣號碼：6	姓名：許至東 球衣號碼：13
姓名：陳孝洋 球衣號碼：18	姓名：李國瑞 球衣號碼：19	姓名：季之昊 球衣號碼：20	姓名：高睿廷 球衣號碼：31	姓名：李祐霆 球衣號碼：38
姓名：黃晞河 球衣號碼：5	姓名：鈴木健太 球衣號碼：9	姓名：仇俠為 球衣號碼：52		

2023 年全國少年盃足球錦標賽參賽隊伍名錄

公開五年級

隊名：航源 FC	教練：4 人	隊員：12 人
領隊：林湧成	總教練：劉泳陞	
聯絡人：劉泳陞（總教練）	助理教練：吳柏翰	
電話：0985313181	助理教練：馬良丞	
電子信箱：soccer072828@gmail.com	管理：	
地址：242 新北市新莊區思源路 23 號 4 樓		

球衣顏色 1	球褲顏色 1	球襪顏色 1	GK 球衣顏色 1	GK 球褲顏色 1	GK 球襪顏色 1
紅	黑	紅	藍	藍	黑
球衣顏色 2	球褲顏色 2	球襪顏色 2	GK 球衣顏色 2	GK 球褲顏色 2	GK 球襪顏色 2
藍	藍	黑	紅	黑	紅

姓名：林哲宇 球衣號碼：1	姓名：程柏睿 球衣號碼：2	姓名：蔡牧辰 球衣號碼：4	姓名：張洛愷 球衣號碼：6	姓名：林哲宇 球衣號碼：7
姓名：陳威宇 球衣號碼：10	姓名：林定壕 球衣號碼：12	姓名：簡丞亨 球衣號碼：13	姓名：吳昊謙 球衣號碼：8	姓名：湯皓宇 球衣號碼：9
姓名：邱品承 球衣號碼：14	姓名：李泓均 球衣號碼：3			

2023 年全國少年盃足球錦標賽參賽隊伍名錄

公開五年級

隊名：足校十興少年	教練：5 人	隊員：13 人
領隊：張生平	總教練：陳昭憲	
聯絡人：曾淑芬	助理教練：張凱銘	
電話：0921871801	助理教練：盧彥安	
電子信箱：fany25@gmail.com	管理：曾淑芬	
地址：302 新竹縣竹北市勝利五路 33 號 2 樓		

球衣顏色 1	球褲顏色 1	球襪顏色 1	GK 球衣顏色 1	GK 球褲顏色 1	GK 球襪顏色 1
藍	藍	黑	粉紅	藍	藍
球衣顏色 2	球褲顏色 2	球襪顏色 2	GK 球衣顏色 2	GK 球褲顏色 2	GK 球襪顏色 2
粉紅	藍	藍	藍	藍	黑

姓名：高睿呈 球衣號碼：85	姓名：杜秉謙 球衣號碼：11	姓名：賴奕凱 球衣號碼：77	姓名：鍾彥洺 球衣號碼：13	姓名：李品潤 球衣號碼：47
姓名：陳齊佑 球衣號碼：16	姓名：陳立洋 球衣號碼：55	姓名：羅翊銓 球衣號碼：62	姓名：洪晁鵬 球衣號碼：72	姓名：鄭皓武 球衣號碼：95
姓名：吳宇軒 球衣號碼：96	姓名：林律甫 球衣號碼：94	姓名：丁皓然 球衣號碼：60		

2023 年全國少年盃足球錦標賽參賽隊伍名錄

公開五年級

隊名：樂活象紅	教練：3 人	隊員：12 人
領隊：洪楚航	總教練：蔡志傑	
聯絡人：洪惠娟	助理教練：	
電話：0927686635	助理教練：	
電子信箱：tcls@tcls.com.tw	管理：洪惠娟	
地址：242 新北市新莊區新樹路 440-1 號 2F		

球衣顏色 1	球褲顏色 1	球襪顏色 1	GK 球衣顏色 1	GK 球褲顏色 1	GK 球襪顏色 1
藍	藍	藍	綠	綠	黑
球衣顏色 2	球褲顏色 2	球襪顏色 2	GK 球衣顏色 2	GK 球褲顏色 2	GK 球襪顏色 2
橘	橘	黑	藍	藍	藍

姓名：侯品綸 球衣號碼：7	姓名：邱晨瑄 球衣號碼：13	姓名：張佑丞 球衣號碼：16	姓名：許宣愛 球衣號碼：17	姓名：劉彥伯 球衣號碼：24
姓名：陳彥希 球衣號碼：29	姓名：蔡昕辰 球衣號碼：39	姓名：陳信丞 球衣號碼：41	姓名：高子遜 球衣號碼：42	姓名：蘇羿叡 球衣號碼：66
姓名：蔡昀杰 球衣號碼：11	姓名：張君謙 球衣號碼：38			

2023 年全國少年盃足球錦標賽參賽隊伍名錄

公開五年級

隊名：足夢東海 U11	教練：4 人	隊員：16 人
領隊：柯競雄	總教練：王奕翔	
聯絡人：石橋明翔	助理教練：楊昌倍	
電話：0937351881	助理教練：	
電子信箱：asukal48488@gmail.com	管理：石橋明翔	
地址：407 台中市西屯區福泰街 98 號		

球衣顏色 1	球褲顏色 1	球襪顏色 1	GK 球衣顏色 1	GK 球褲顏色 1	GK 球襪顏色 1
粉紅	藍	黑	藍	藍	白
球衣顏色 2	球褲顏色 2	球襪顏色 2	GK 球衣顏色 2	GK 球褲顏色 2	GK 球襪顏色 2
藍	藍	白	粉紅	藍	黑

姓名：陳彥智 球衣號碼：39	姓名：苗旭海 球衣號碼：15	姓名：黃聖軒 球衣號碼：13	姓名：賴右茗 球衣號碼：95	姓名：何程劄 球衣號碼：4
姓名：李晉頡 球衣號碼：75	姓名：劉沐恩 球衣號碼：22	姓名：郭睿群 球衣號碼：23	姓名：李禹樂 球衣號碼：9	姓名：林書煒 球衣號碼：80
姓名：何承濤 球衣號碼：20	姓名：王笛禎 球衣號碼：24	姓名：李沛樓 球衣號碼：79	姓名：簡均領 球衣號碼：1	姓名：袁辰碩 球衣號碼：41
姓名：李書廣 球衣號碼：18				

2023 年全國少年盃足球錦標賽參賽隊伍名錄

公開五年級

隊名：Taipei play one	教練：2 人	隊員：16 人
領隊：	總教練：官瑞祥	
聯絡人：官瑞祥	助理教練：陳柏豪	
電話：0910963657	助理教練：	
電子信箱：cierk409@yahoo.com.tw	管理：	
地址：235 新北市中和區中山路三段 118-29 號 3 樓		

球衣顏色 1	球褲顏色 1	球襪顏色 1	GK 球衣顏色 1	GK 球褲顏色 1	GK 球襪顏色 1
白	黑	黑	藍	藍	藍
球衣顏色 2	球褲顏色 2	球襪顏色 2	GK 球衣顏色 2	GK 球褲顏色 2	GK 球襪顏色 2
藍	藍	藍	白	黑	黑

姓名：林紫奇 球衣號碼：21	姓名：傅禹綸 球衣號碼：9	姓名：藍彤芯 球衣號碼：1	姓名：張喆翔 球衣號碼：16	姓名：莊承諺 球衣號碼：7
姓名：胡祐祭 球衣號碼：12	姓名：陳振綸 球衣號碼：10	姓名：馮粟巖.肯將 球衣號碼：33	姓名：甯子宸 球衣號碼：44	姓名：翁晨翔 球衣號碼：26
姓名：陳子玢 球衣號碼：6	姓名：林鈞霆 球衣號碼：8	姓名：紀昀劭 球衣號碼：13	姓名：林彥霖 球衣號碼：15	姓名：曾宥勳 球衣號碼：19
姓名：邵以翔 球衣號碼：23				

2023 年全國少年盃足球錦標賽參賽隊伍名錄

公開五年級

隊名：樂活象藍	教練：3 人	隊員：12 人
領隊：洪信德	總教練：邱富郁	
聯絡人：洪惠娟	助理教練：	
電話：0927686635	助理教練：	
電子信箱：tcls@tcls.com.tw	管理：洪惠娟	
地址：242 新北市新莊區新樹路 440-1 號 2F		

球衣顏色 1	球褲顏色 1	球襪顏色 1	GK 球衣顏色 1	GK 球褲顏色 1	GK 球襪顏色 1
綠	綠	黑	橘	橘	藍
球衣顏色 2	球褲顏色 2	球襪顏色 2	GK 球衣顏色 2	GK 球褲顏色 2	GK 球襪顏色 2
藍	藍	藍	藍	藍	黑

姓名：羅宥捷 球衣號碼：3	姓名：洪宜樞 球衣號碼：4	姓名：朱辰昊 球衣號碼：15	姓名：黃少坤 球衣號碼：45	姓名：陳韋安 球衣號碼：47
姓名：廖哲晨 球衣號碼：53	姓名：艾以恩 球衣號碼：54	姓名：羅于森 球衣號碼：78	姓名：鍾宇賢 球衣號碼：8	姓名：劉境晟 球衣號碼：19
姓名：江庭安 球衣號碼：65	姓名：孫御翔 球衣號碼：70			

2023 年全國少年盃足球錦標賽參賽隊伍名錄

公開五年級

隊名：LS 紅鯨	教練：2 人	隊員：13 人
領隊：陳欣怡	總教練：李有山	
聯絡人：陳欣怡	助理教練：	
電話：0933226971	助理教練：	
電子信箱：eva0220.tt@msa.hinet.net	管理：	
地址：248 新北市五股區水碓五路 5 號 9 樓		

球衣顏色 1	球褲顏色 1	球襪顏色 1	GK 球衣顏色 1	GK 球褲顏色 1	GK 球襪顏色 1
紅	紅	紫	白	白	白
球衣顏色 2	球褲顏色 2	球襪顏色 2	GK 球衣顏色 2	GK 球褲顏色 2	GK 球襪顏色 2
白	白	白	紅	紅	紫

姓名：蕭竣鴻 球衣號碼：91	姓名：陳郁涵 球衣號碼：4	姓名：呂杰紘 球衣號碼：5	姓名：陳致翰 球衣號碼：6	姓名：陳丞駿 球衣號碼：7
姓名：羅嘉程 球衣號碼：10	姓名：吳翊安 球衣號碼：11	姓名：蘇循宥 球衣號碼：12	姓名：林聖曦 球衣號碼：13	姓名：陳柏勳 球衣號碼：15
姓名：吳承諺 球衣號碼：90	姓名：李恩澍 球衣號碼：95	姓名：王子齊 球衣號碼：19		

2023 年全國少年盃足球錦標賽參賽隊伍名錄

公開五年級

隊名：PWFC	教練：4 人	隊員：17 人
領隊：蘇昱安	總教練：翁偉賓	
聯絡人：蘇昱安	助理教練：梁凱柔	
電話：0981-784-305	助理教練：呂昆錡	
電子信箱：pwnanzihfootball@gmail.com	管理：	
地址：811 高雄市楠梓區高雄大學路 8 號		

球衣顏色 1	球褲顏色 1	球襪顏色 1	GK 球衣顏色 1	GK 球褲顏色 1	GK 球襪顏色 1
藍	白	藍	綠	黑	黑
球衣顏色 2	球褲顏色 2	球襪顏色 2	GK 球衣顏色 2	GK 球褲顏色 2	GK 球襪顏色 2
白	黑	黑	白	黑	藍

姓名：曾晨皓 球衣號碼：10	姓名：許哲睿 球衣號碼：27	姓名：陳柏諺 球衣號碼：8	姓名：陳柏翰 球衣號碼：11	姓名：吳裕威 球衣號碼：9
姓名：謝凱丞 球衣號碼：6	姓名：花振盛 球衣號碼：24	姓名：陳閔軒 球衣號碼：3	姓名：吳晨 球衣號碼：48	姓名：黃暉捷 球衣號碼：41
姓名：羅士袖 球衣號碼：46	姓名：顏鼎紘 球衣號碼：43	姓名：何栢丞 球衣號碼：5	姓名：劉牧樵 球衣號碼：7	姓名：陳麥司 球衣號碼：19
姓名：王聖凱 球衣號碼：23	姓名：陳禹希 球衣號碼：17			

2023 年全國少年盃足球錦標賽參賽隊伍名錄

公開五年級

隊名：東門城	教練：5 人	隊員：13 人
總教練：曾柏翰	助理教練：鄭詠翰	
聯絡人：鄭詠翰	助理教練：顏廷翰	
電話：0976658929	助理教練：顏世淙	
電子信箱：han85818@gmail.com	助理教練：力崇憲	
地址：701 台南市東區崇善路 625 號 2 樓		

球衣顏色 1	球褲顏色 1	球襪顏色 1	GK 球衣顏色 1	GK 球褲顏色 1	GK 球襪顏色 1
黃	黑	黃	黑	黑	黑
球衣顏色 2	球褲顏色 2	球襪顏色 2	GK 球衣顏色 2	GK 球褲顏色 2	GK 球襪顏色 2
黑	黑	黑	黃	黑	黃

姓名：陳君里 球衣號碼：5	姓名：邱柏郡 球衣號碼：64	姓名：李昕鴻 球衣號碼：11	姓名：呂承軒 球衣號碼：23	姓名：葉雪平 球衣號碼：38
姓名：洪梓淵 球衣號碼：65	姓名：劉奕晨 球衣號碼：10	姓名：郭宥朋 球衣號碼：56	姓名：林士喆 球衣號碼：97	姓名：謝明洋 球衣號碼：98
姓名：蔡銘洧 球衣號碼：4	姓名：段之青 球衣號碼：57	姓名：林洋右 球衣號碼：72		

2023 年全國少年盃足球錦標賽參賽隊伍名錄

公開五年級

隊名：大安-紅	教練：2 人	隊員：14 人
領隊：陳立哲	總教練：陳嘉和	
聯絡人：陳嘉和	助理教練：	
電話：0928430297	助理教練：	
電子信箱：paulpink1207@gmail.com	管理：	
地址：104013 台北市中正區新生北路二段 74 號 5 樓之 8		

球衣顏色 1	球褲顏色 1	球襪顏色 1	GK 球衣顏色 1	GK 球褲顏色 1	GK 球襪顏色 1
白	白	白	藍	黑	黑
球衣顏色 2	球褲顏色 2	球襪顏色 2	GK 球衣顏色 2	GK 球褲顏色 2	GK 球襪顏色 2
藍	黑	黑	白	白	白

姓名：余泰叡 球衣號碼：28	姓名：張煜謙 球衣號碼：51	姓名：蔡宇正 球衣號碼：11	姓名：廖嘉閔 球衣號碼：1	姓名：葉宜衡 球衣號碼：27
姓名：王健勳 球衣號碼：21	姓名：魏文哲 球衣號碼：12	姓名：唐煦安 球衣號碼：34	姓名：蔡曜鴻 球衣號碼：56	姓名：福井素直 球衣號碼：15
姓名：陳威廷 球衣號碼：88	姓名：賴品諺 球衣號碼：37	姓名：陳宥廷 球衣號碼：20	姓名：須藤仁 球衣號碼：5	

2023 年全國少年盃足球錦標賽參賽隊伍名錄

公開五年級

隊名：南島足夢	教練：4 人	隊員：14 人
領隊：陳智偉	總教練：林瑞陽	
聯絡人：郭復明	助理教練：郭復明	
電話：0934175556	助理教練：	
電子信箱：andykuo19800612@gmail.com	管理：楊賢才	
地址：920 屏東縣潮州鎮公園一巷 19 弄 1 號		

球衣顏色 1	球褲顏色 1	球襪顏色 1	GK 球衣顏色 1	GK 球褲顏色 1	GK 球襪顏色 1
藍	藍	黑	黃	黑	黑
球衣顏色 2	球褲顏色 2	球襪顏色 2	GK 球衣顏色 2	GK 球褲顏色 2	GK 球襪顏色 2
淺藍	黑	黑	深藍	深藍	黑

姓名：林宇翔 球衣號碼：1	姓名：伍嵌良 球衣號碼：2	姓名：夏茂棠 球衣號碼：3	姓名：田于漢 球衣號碼：4	姓名：陳昊 球衣號碼：5
姓名：謝哲偉 球衣號碼：6	姓名：馮敏傑 球衣號碼：7	姓名：李程恩 球衣號碼：8	姓名：蔡語恩 球衣號碼：9	姓名：楊胤昊 球衣號碼：10
姓名：方瀚 球衣號碼：11	姓名：林家同 球衣號碼：12	姓名：盧樂丞 球衣號碼：13	姓名：柯柏文 球衣號碼：14	

2023 年全國少年盃足球錦標賽參賽隊伍名錄

公開五年級

隊名：SLFC	教練：4 人	隊員：10 人
領隊：唐偉泰	總教練：周宜德	
聯絡人：周宜德	助理教練：江信緯	
電話：0936598938	助理教練：賴祐緯	
電子信箱：shilinf@gmail.com	管理：	
地址：111 台北市中正區文林路 528 號 3 樓		

球衣顏色 1	球褲顏色 1	球襪顏色 1	GK 球衣顏色 1	GK 球褲顏色 1	GK 球襪顏色 1
橘	白	白	黑	黑	黑
球衣顏色 2	球褲顏色 2	球襪顏色 2	GK 球衣顏色 2	GK 球褲顏色 2	GK 球襪顏色 2
灰	灰	白	橘	白	白

姓名：謝睿樞 球衣號碼：1	姓名：阮茁芑 球衣號碼：5	姓名：陳宥嘉 球衣號碼：7	姓名：陳其樂 球衣號碼：8	姓名：張詰皓 球衣號碼：33
姓名：高睿杰 球衣號碼：34	姓名：吳品毅 球衣號碼：10	姓名：楊慕華 球衣號碼：50	姓名：王子權 球衣號碼：67	姓名：洪裕航 球衣號碼：87

2023 年全國少年盃足球錦標賽參賽隊伍名錄

公開五年級

隊名：UNITY 足球俱樂部	教練：2 人	隊員：9 人
領隊：	總教練：陳智瑋	
聯絡人：莊瑋翎	助理教練：	
電話：0935677639	助理教練：	
電子信箱：b5334b@gmail.com	管理：魏沛倫	
地址：100 台北市中正區懷寧街 30 號 810 室		

球衣顏色 1	球褲顏色 1	球襪顏色 1	GK 球衣顏色 1	GK 球褲顏色 1	GK 球襪顏色 1
粉紅	白	白	藍	藍	藍
球衣顏色 2	球褲顏色 2	球襪顏色 2	GK 球衣顏色 2	GK 球褲顏色 2	GK 球襪顏色 2
藍	藍	藍	粉紅	白	白

姓名：曾奕睿 球衣號碼：1	姓名：陳紹昕 球衣號碼：7	姓名：莊子熙 球衣號碼：15	姓名：范晏綸 球衣號碼：21	姓名：林以律 球衣號碼：22
姓名：陳嘉唯 球衣號碼：30	姓名：陳彥希 球衣號碼：25	姓名：廖翌澤 球衣號碼：76	姓名：陳子翔 球衣號碼：28	

2023 年全國少年盃足球錦標賽參賽隊伍名錄

公開五年級

隊名：Torero 足球俱樂部	教練：3 人	隊員：10 人
領隊：李賢宗	總教練：陳誠	
聯絡人：陳美英	助理教練：	
電話：0985040257	助理教練：	
電子信箱：torero1011116@gmail.com	管理：陳美英	
地址：220 新北市板橋區文化路一段 188 巷 9 弄 33 號 1 樓		

球衣顏色 1	球褲顏色 1	球襪顏色 1	GK 球衣顏色 1	GK 球褲顏色 1	GK 球襪顏色 1
黑紅	黑	黑	白	藍	藍
球衣顏色 2	球褲顏色 2	球襪顏色 2	GK 球衣顏色 2	GK 球褲顏色 2	GK 球襪顏色 2
白	藍	藍	黑紅	黑	黑

姓名：黃昱喆 球衣號碼：7	姓名：翁翊維 球衣號碼：11	姓名：林穎津 球衣號碼：18	姓名：李翔宥 球衣號碼：22	姓名：林秉言 球衣號碼：23
姓名：李賦誠 球衣號碼：28	姓名：李禹辰 球衣號碼：65	姓名：劉為懌 球衣號碼：72	姓名：林杰生 球衣號碼：88	姓名：金智成 球衣號碼：3

2023 年全國少年盃足球錦標賽參賽隊伍名錄

公開五年級

隊名：台中 FUTURO U11	教練：5 人	隊員：11 人
領隊：小森由貴	總教練：李明威	
聯絡人：李明威	助理教練：莊明諺	
電話：0931640669	助理教練：段霽	
電子信箱：Minwei0915@gmail.com	管理：小川圭佑、椛澤勇斗	
地址：407 台中市西屯區青海路二段 338 號 2F-1		

球衣顏色 1	球褲顏色 1	球襪顏色 1	GK 球衣顏色 1	GK 球褲顏色 1	GK 球襪顏色 1
藍	藍	藍	黃	黃	黃
球衣顏色 2	球褲顏色 2	球襪顏色 2	GK 球衣顏色 2	GK 球褲顏色 2	GK 球襪顏色 2
黃	黃	黃	藍	藍	藍

姓名：吳家幸 球衣號碼：2	姓名：王宇恒 球衣號碼：5	姓名：林展達 球衣號碼：18	姓名：曾鴻儒 球衣號碼：20	姓名：邱泓茗 球衣號碼：23
姓名：賴詮哲 球衣號碼：32	姓名：林皞任 球衣號碼：77	姓名：蔡承泰 球衣號碼：83	姓名：許光爵 球衣號碼：21	姓名：許耘碩 球衣號碼：19
姓名：賴昱廷 球衣號碼：62				

2023 年全國少年盃足球錦標賽參賽隊伍名錄

公開五年級

隊名：熱血足球新武士	教練：2 人	隊員：13 人
領隊：彭俊祥	總教練：柯昱維	
聯絡人：彭俊祥	助理教練：	
電話：0917533460	助理教練：	
電子信箱：nike2008roger@hotmail.com	管理：	
地址：243 新北市泰山區明志路二段 210-1 號 12 樓		

球衣顏色 1	球褲顏色 1	球襪顏色 1	GK 球衣顏色 1	GK 球褲顏色 1	GK 球襪顏色 1
淺藍	黑	黑	淺藍	黑	黑
球衣顏色 2	球褲顏色 2	球襪顏色 2	GK 球衣顏色 2	GK 球褲顏色 2	GK 球襪顏色 2
紅	藍	紅	紅	藍	紅

姓名：陳品睿 球衣號碼：2	姓名：天滿成 球衣號碼：8	姓名：何沛謙 球衣號碼：9	姓名：董其勳 球衣號碼：14	姓名：林時其 球衣號碼：22
姓名：黃品誠 球衣號碼：26	姓名：徐永宸 球衣號碼：41	姓名：徐幼宸 球衣號碼：42	姓名：鄭立珩 球衣號碼：45	姓名：邱奕皓 球衣號碼：50
姓名：黃兆睿 球衣號碼：55	姓名：楊士霆 球衣號碼：80	姓名：劉品威 球衣號碼：88		

2023 年全國少年盃足球錦標賽參賽隊伍名錄

公開五年級

隊名：美育虎 U11	教練：5 人	隊員：14 人
領隊：謝善伍	總教練：郭紘旺	
聯絡人：顏如玉	助理教練：李彥鋒	
電話：0912583732	助理教練：楊堅	
電子信箱：julia6748@gmail.com	管理：顏如玉	
地址：970 花蓮縣花蓮市介仁街 178 號		

球衣顏色 1	球褲顏色 1	球襪顏色 1	GK 球衣顏色 1	GK 球褲顏色 1	GK 球襪顏色 1
藍	藍	藍	白	白	黑
球衣顏色 2	球褲顏色 2	球襪顏色 2	GK 球衣顏色 2	GK 球褲顏色 2	GK 球襪顏色 2
白	白	黑	藍	藍	藍

姓名：納韃守也八旗那 球衣號碼：26	姓名：蔡鎬謙 球衣號碼：41	姓名：李言襄 球衣號碼：45	姓名：高宸威 球衣號碼：71	姓名：鍾安宥 球衣號碼：76
姓名：洪予澤 球衣號碼：76	姓名：魯期禮 球衣號碼：80	姓名：李奕霖 球衣號碼：95	姓名：黃百峯 球衣號碼：75	姓名：林頌 球衣號碼：48
姓名：嚴永辰 球衣號碼：50	姓名：吳順伊 球衣號碼：25	姓名：林金生 球衣號碼：10	姓名：張鈺鈞 球衣號碼：79	

2023 年全國少年盃足球錦標賽參賽隊伍名錄

公開五年級

隊名：台東寧埔聯隊	教練：3 人	隊員：16 人
領隊：	總教練：蕭再發	
聯絡人：蕭再發（總教練）	助理教練：楊翔恩	
電話：0926047930	助理教練：	
電子信箱：u8515001@gmail.com	管理：馮宏昌	
地址：962 台東縣長濱鄉寧埔村 10 鄰 41 號		

球衣顏色 1	球褲顏色 1	球襪顏色 1	GK 球衣顏色 1	GK 球褲顏色 1	GK 球襪顏色 1
藍	藍	藍	黃	藍	黑
球衣顏色 2	球褲顏色 2	球襪顏色 2	GK 球衣顏色 2	GK 球褲顏色 2	GK 球襪顏色 2
橘	橘	黑	白	黑	藍

姓名：張承漆 球衣號碼：10	姓名：李權 球衣號碼：15	姓名：張杰瑞 球衣號碼：18	姓名：林彥翰 球衣號碼：11	姓名：高翊程 球衣號碼：2
姓名：胡淮智 球衣號碼：14	姓名：邱品賢 球衣號碼：9	姓名：郭家興 球衣號碼：13	姓名：林呈駿 球衣號碼：7	姓名：陳劉昱愷 球衣號碼：12
姓名：林聖恩 球衣號碼：6	姓名：王胤捷 球衣號碼：5	姓名：蔡愷辰 球衣號碼：4	姓名：李宇宸 球衣號碼：8	姓名：王江東諭 球衣號碼：16
姓名：鄭崇希 球衣號碼：19				

2023 年全國少年盃足球錦標賽參賽隊伍名錄

公開五年級

隊名：太陽武士岸	教練：3 人	隊員：11 人
領隊：	總教練：游茂盛	
聯絡人：黃志年	助理教練：李中正	
電話：0975730095	助理教練：	
電子信箱：u19740928@gmail.com	管理：黃志年	
地址：970 花蓮縣花蓮市新港街 11 巷 3 號 1 樓		

球衣顏色 1	球褲顏色 1	球襪顏色 1	GK 球衣顏色 1	GK 球褲顏色 1	GK 球襪顏色 1
黑	黑	黑	黃	黃	黃
球衣顏色 2	球褲顏色 2	球襪顏色 2	GK 球衣顏色 2	GK 球褲顏色 2	GK 球襪顏色 2
白	紅	紅	紫	紫	黑

姓名：黃瑞渝 球衣號碼：5	姓名：陳芝瑜 球衣號碼：20	姓名：殷銓佑 球衣號碼：26	姓名：王子翔 球衣號碼：48	姓名：李承晏 球衣號碼：51
姓名：陳明楓 球衣號碼：66	姓名：黃詠勛 球衣號碼：87	姓名：劉曜彰 球衣號碼：98	姓名：邱新 球衣號碼：100	姓名：馬翊峰 球衣號碼：99
姓名：馬以翔 球衣號碼：12				

2023 年全國少年盃足球錦標賽參賽隊伍名錄

公開五年級

隊名：永士 FC	教練：5 人	隊員：11 人
領隊：許仲廷	總教練：張福祥	
聯絡人：許仲廷	助理教練：孟凡宇	
電話：0911864611	管理：張永憲	
電子信箱：meigo.tsai@gmail.com	管理：蔡育真	
地址：330 桃園市桃園區民有五街 141 號 6 樓		

球衣顏色 1	球褲顏色 1	球襪顏色 1	GK 球衣顏色 1	GK 球褲顏色 1	GK 球襪顏色 1
藍	藍	藍	橘	橘	藍
球衣顏色 2	球褲顏色 2	球襪顏色 2	GK 球衣顏色 2	GK 球褲顏色 2	GK 球襪顏色 2
橘	橘	橘	藍	藍	藍

姓名：蔡沛錫 球衣號碼：9	姓名：劉祐瑄 球衣號碼：8	姓名：呂旻昊 球衣號碼：46	姓名：戴晨恩 球衣號碼：45	姓名：林柏龍 球衣號碼：3
姓名：陳秉鴻 球衣號碼：28	姓名：賴泊霖 球衣號碼：51	姓名：楊鉅煜 球衣號碼：49	姓名：陳宥綱 球衣號碼：30	姓名：沈子揚 球衣號碼：58
姓名：吳睿宸 球衣號碼：42				

2023 年全國少年盃足球錦標賽參賽隊伍名錄

公開五年級

隊名：MFA	教練：3 人	隊員：12 人
領隊：張恩聆	總教練：周宇杰	
聯絡人：張恩聆	助理教練：	
電話：0953920740	助理教練：	
電子信箱：ennie@mfa.com.tw	管理：Calvert Daniel	
地址：112 台北市中正區中央南路二段 12-9 號 2 樓		

球衣顏色 1	球褲顏色 1	球襪顏色 1	GK 球衣顏色 1	GK 球褲顏色 1	GK 球襪顏色 1
紅	黑	黑	白	黑	白
球衣顏色 2	球褲顏色 2	球襪顏色 2	GK 球衣顏色 2	GK 球褲顏色 2	GK 球襪顏色 2
白	黑	白	紅	黑	黑

姓名：黃宥敏 球衣號碼：50	姓名：Odonoghue Ben 球衣號碼：51	姓名：林子棠 球衣號碼：52	姓名：周經雲 球衣號碼：53	姓名：陳遙陽 球衣號碼：54
姓名：陳宣佑 球衣號碼：55	姓名：吳友辰 球衣號碼：57	姓名：莊凱喆 球衣號碼：58	姓名：戴瑋霆 球衣號碼：59	姓名：沈益盛 球衣號碼：60
姓名：詹瞻 球衣號碼：61	姓名：翁宇禾 球衣號碼：64			

2023 年全國少年盃足球錦標賽參賽隊伍名錄

公開五年級

隊名：永安	教練：3 人	隊員：12 人
領隊：宋國誠	總教練：林吉甫	
聯絡人：林吉甫	助理教練：翁豪駿	
電話：0905172697	助理教練：	
電子信箱：evance001300@gmail.com	管理：李偉歆	
地址：407 台中市西屯區西屯路三段 133 號		

球衣顏色 1	球褲顏色 1	球襪顏色 1	GK 球衣顏色 1	GK 球褲顏色 1	GK 球襪顏色 1
紅	紅	紅	白	黑	黑
球衣顏色 2	球褲顏色 2	球襪顏色 2	GK 球衣顏色 2	GK 球褲顏色 2	GK 球襪顏色 2
黑	黑	黑	藍	白	白

姓名：吳祐呈 球衣號碼：2	姓名：宋淳亦 球衣號碼：9	姓名：林知毅 球衣號碼：11	姓名：林宇森 球衣號碼：13	姓名：張詠翔 球衣號碼：23
姓名：周新澤 球衣號碼：30	姓名：吳宥澄 球衣號碼：34	姓名：余念庭 球衣號碼：43	姓名：林伯峻 球衣號碼：63	姓名：劉修齊 球衣號碼：76
姓名：邱恩佑 球衣號碼：77	姓名：張亞薩 球衣號碼：31			

2023 年全國少年盃足球錦標賽參賽隊伍名錄

公開五年級

隊名：星足	教練：4 人	隊員：13 人
領隊：余杰霖	總教練：陳旭凱	
聯絡人：曾卉芳	助理教練：阮懷銳	
電話：0915547152	助理教練：	
電子信箱：iris700403@gmail.com	管理：曾卉芳	
地址：304 新竹縣新豐鄉康樂路一段 340 號		

球衣顏色 1	球褲顏色 1	球襪顏色 1	GK 球衣顏色 1	GK 球褲顏色 1	GK 球襪顏色 1
藍	藍	藍	粉紅	黑	黑
球衣顏色 2	球褲顏色 2	球襪顏色 2	GK 球衣顏色 2	GK 球褲顏色 2	GK 球襪顏色 2
粉紅	黑	黑	藍	藍	藍

姓名：郭秉祐 球衣號碼：1	姓名：何宇澄 球衣號碼：2	姓名：張昊丞 球衣號碼：3	姓名：古有皓 球衣號碼：4	姓名：陳鵬丞 球衣號碼：5
姓名：張軒瑞 球衣號碼：6	姓名：葉和瑄 球衣號碼：7	姓名：李憲彥 球衣號碼：9	姓名：顏子宸 球衣號碼：10	姓名：廖禹綸 球衣號碼：11
姓名：戴瑋伯 球衣號碼：12	姓名：黃毅愷 球衣號碼：13	姓名：陳昱璋 球衣號碼：8		

2023 年全國少年盃足球錦標賽參賽隊伍名錄

公開五年級

隊名：小惡魔足球俱樂部	教練：2 人	隊員：16 人
領隊：王信凡	總教練：張聖源	
聯絡人：王信凡	助理教練：	
電話：0922957597	助理教練：	
電子信箱：tki07@yahoo.com.tw	管理：	
地址：806 高雄市前鎮區崗山南街 497 巷 3 號		

球衣顏色 1	球褲顏色 1	球襪顏色 1	GK 球衣顏色 1	GK 球褲顏色 1	GK 球襪顏色 1
黃	黑	黑	藍	黑	藍
球衣顏色 2	球褲顏色 2	球襪顏色 2	GK 球衣顏色 2	GK 球褲顏色 2	GK 球襪顏色 2
藍	黑	藍	黃	黑	黑

姓名：薛澈嶸 球衣號碼：76	姓名：邱建勛 球衣號碼：162	姓名：吳沐諱 球衣號碼：39	姓名：黃妤紫 球衣號碼：111	姓名：王翔增 球衣號碼：82
姓名：莊泓諭 球衣號碼：119	姓名：宋紘語 球衣號碼：65	姓名：林庭亦 球衣號碼：102	姓名：許睿紳 球衣號碼：182	姓名：張祐瑞 球衣號碼：168
姓名：簡睿辰 球衣號碼：15	姓名：胡祐睿 球衣號碼：97	姓名：徐誠澤 球衣號碼：107	姓名：陳沛佐 球衣號碼：35	姓名：潘霈恩 球衣號碼：41
姓名：巫奕衡 球衣號碼：147				

2023 年全國少年盃足球錦標賽參賽隊伍名錄

公開五年級

隊名：PLC FA	教練：2 人	隊員：14 人
領隊：	總教練：江佩凌	
聯絡人：江佩凌（總教練）	助理教練：陳雅君	
電話：0926089135	助理教練：	
電子信箱：f200300710@hotmail.com	管理：	
地址：241 台北市中正區環河南路 125 號 12 樓之 8		

球衣顏色 1	球褲顏色 1	球襪顏色 1	GK 球衣顏色 1	GK 球褲顏色 1	GK 球襪顏色 1
粉紅	粉紅	黑	藍	藍	灰
球衣顏色 2	球褲顏色 2	球襪顏色 2	GK 球衣顏色 2	GK 球褲顏色 2	GK 球襪顏色 2
藍	藍	灰	粉紅	粉紅	黑

姓名：王翔昱 球衣號碼：1	姓名：廖軒晟 球衣號碼：2	姓名：韋映禔 球衣號碼：12	姓名：孫譽安 球衣號碼：27	姓名：馮柏皓 球衣號碼：88
姓名：許景盛 球衣號碼：99	姓名：陳翔樂 球衣號碼：6	姓名：鄒懷樂 球衣號碼：20	姓名：許永滕 球衣號碼：19	姓名：楊詠仁 球衣號碼：26
姓名：李心皓 球衣號碼：15	姓名：黃凱榆 球衣號碼：21	姓名：王浩彧 球衣號碼：22	姓名：許瀚升 球衣號碼：77	

2023 年全國少年盃足球錦標賽參賽隊伍名錄

公開五年級

隊名：崇德秀林	教練：4 人	隊員：12 人
領隊：謝易成	總教練：葉家瑋	
聯絡人：葉家瑋（總教練）	助理教練：林凱玲	
電話：0915012954	助理教練：	
電子信箱：610398006@gms.ndhu.edu.tw	管理：曾恒杰	
地址：972 花蓮縣秀林鄉崇德村 72 號崇德國小		

球衣顏色 1	球褲顏色 1	球襪顏色 1	GK 球衣顏色 1	GK 球褲顏色 1	GK 球襪顏色 1
藍	藍	黃	紅	紅	黑
球衣顏色 2	球褲顏色 2	球襪顏色 2	GK 球衣顏色 2	GK 球褲顏色 2	GK 球襪顏色 2
紅	紅	黑	藍	藍	黃

姓名：洪龍 球衣號碼：57	姓名：游翔宇 球衣號碼：66	姓名：周帝寶 球衣號碼：51	姓名：徐天雷 球衣號碼：62	姓名：蔡子煌 球衣號碼：53
姓名：徐孝誠 球衣號碼：60	姓名：吳錦鴻 球衣號碼：54	姓名：吳柏崑 球衣號碼：61	姓名：卓宇嘉 球衣號碼：40	姓名：帖木尤道 球衣號碼：55
姓名：卓瑋晨 球衣號碼：52	姓名：陳兆熙 球衣號碼：30			

2023 年全國少年盃足球錦標賽參賽隊伍名錄

公開四年級

隊名：新北銀河	教練：2 人	隊員：13 人
領隊：	總教練：胡軒豪	
聯絡人：胡軒豪（總教練）	助理教練：	
電話：0938976028	助理教練：	
電子信箱：hihigoo99@gmail.com	管理：廖先垣	
地址：241 新北市三重區安和路 62 巷 5 號		

球衣顏色 1	球褲顏色 1	球襪顏色 1	GK 球衣顏色 1	GK 球褲顏色 1	GK 球襪顏色 1
黑	黑	黑	白	黑	白
球衣顏色 2	球褲顏色 2	球襪顏色 2	GK 球衣顏色 2	GK 球褲顏色 2	GK 球襪顏色 2
白	黑	白	黑	黑	黑

姓名：林宥陞 球衣號碼：5	姓名：林喆睿 球衣號碼：14	姓名：林勤彧 球衣號碼：21	姓名：盧羿鳴 球衣號碼：99	姓名：吳秉燊 球衣號碼：9
姓名：謝承濤 球衣號碼：11	姓名：馮亮綸 球衣號碼：32	姓名：鍾秉祐 球衣號碼：22	姓名：張裕翔 球衣號碼：24	姓名：周昕曄 球衣號碼：36
姓名：張紘媽 球衣號碼：82	姓名：羅子皓 球衣號碼：7	姓名：蔡瑀格 球衣號碼：6		

2023 年全國少年盃足球錦標賽參賽隊伍名錄

公開四年級

隊名：葛瑪蘭足球俱樂部	教練：4 人	隊員：11 人
領隊：衛德勇	總教練：劉嘉華	
聯絡人：高溫皓均	助理教練：高溫皓均	
電話：0909533250	助理教練：陳昱任	
電子信箱：qewwkg@yahoo.com.tw	管理：	
地址：260 宜蘭縣宜蘭市北門里同興街 125 之 3 號		

球衣顏色 1	球褲顏色 1	球襪顏色 1	GK 球衣顏色 1	GK 球褲顏色 1	GK 球襪顏色 1
藍	藍	藍	紅	紅	紅
球衣顏色 2	球褲顏色 2	球襪顏色 2	GK 球衣顏色 2	GK 球褲顏色 2	GK 球襪顏色 2
紅	紅	紅	藍	藍	藍

姓名：李恩樂 球衣號碼：1	姓名：何秉杰 球衣號碼：2	姓名：游昇叡 球衣號碼：17	姓名：方凱筠 球衣號碼：24	姓名：邱序承 球衣號碼：27
姓名：許捷樺 球衣號碼：29	姓名：詹騏綜 球衣號碼：32	姓名：李星辰 球衣號碼：46	姓名：張宸 球衣號碼：77	姓名：游喬喆 球衣號碼：80
姓名：褚一寬 球衣號碼：99				

2023 年全國少年盃足球錦標賽參賽隊伍名錄

公開四年級

隊名：Taipei play one	教練：1 人	隊員：17 人
領隊：	總教練：官瑞祥	
聯絡人：官瑞祥	助理教練：	
電話：0910963657	助理教練：	
電子信箱：cierk409@yahoo.com.tw	管理：	
地址：235 新北市中和區中山路三段 118-29 號 3 樓		

球衣顏色 1	球褲顏色 1	球襪顏色 1	GK 球衣顏色 1	GK 球褲顏色 1	GK 球襪顏色 1
白	黑	黑	藍	藍	藍
球衣顏色 2	球褲顏色 2	球襪顏色 2	GK 球衣顏色 2	GK 球褲顏色 2	GK 球襪顏色 2
藍	藍	藍	白	黑	黑

姓名：陳永康 球衣號碼：4	姓名：謝定桓 球衣號碼：6	姓名：林奕澄 球衣號碼：9	姓名：盧佑齊 球衣號碼：10	姓名：黃則澄 球衣號碼：11
姓名：林紫諒 球衣號碼：0	姓名：劉廷睿 球衣號碼：41	姓名：林福恩 球衣號碼：51	姓名：劉宸暉 球衣號碼：16	姓名：陳彥達 球衣號碼：2
姓名：江品譽 球衣號碼：7	姓名：王子瑜 球衣號碼：15	姓名：陳泓旭 球衣號碼：96	姓名：廖思翰 球衣號碼：17	姓名：饒文康 球衣號碼：23
姓名：陳柏安 球衣號碼：18	姓名：謝秉曆 球衣號碼：8			

2023 年全國少年盃足球錦標賽參賽隊伍名錄

公開四年級

隊名：DESAFIOU10	教練：3 人	隊員：14 人
領隊：	總教練：黃文滋	
聯絡人：黃文滋（總教練）	助理教練：蕭哲	
電話：0953-768-851	助理教練：	
電子信箱：ec.desafio@gmail.com	管理：顏光呈	
地址：104 台北市中正區建國北路三段 92 號 B402		

球衣顏色 1	球褲顏色 1	球襪顏色 1	GK 球衣顏色 1	GK 球褲顏色 1	GK 球襪顏色 1
紅藍	藍	藍	黃	黃	黃
球衣顏色 2	球褲顏色 2	球襪顏色 2	GK 球衣顏色 2	GK 球褲顏色 2	GK 球襪顏色 2
黃	黃	黃	紅藍	藍	藍

姓名：董其皓 球衣號碼：3	姓名：曹丁壬 球衣號碼：7	姓名：侯以璇 球衣號碼：8	姓名：吳禹橙 球衣號碼：12	姓名：黃又新 球衣號碼：15
姓名：林祐甫 球衣號碼：22	姓名：邱宥熙 球衣號碼：26	姓名：莊可安 球衣號碼：27	姓名：陳威輔 球衣號碼：29	姓名：洪翊鈞 球衣號碼：68
姓名：陳亭愷 球衣號碼：11	姓名：王泰然 球衣號碼：4	姓名：王承翰 球衣號碼：9	姓名：吳依璇 球衣號碼：23	

2023 年全國少年盃足球錦標賽參賽隊伍名錄

公開四年級

隊名：足夢東海 U10	教練：4 人	隊員：14 人
領隊：楊昌倍	總教練：王奕翔	
聯絡人：柯競雄	助理教練：柯競雄	
電話：0988398643	助理教練：	
電子信箱：kurt.thufc2016@gmail.com	管理：張鈞睿	
地址：407 台中市西屯區福泰街 98 號		

球衣顏色 1	球褲顏色 1	球襪顏色 1	GK 球衣顏色 1	GK 球褲顏色 1	GK 球襪顏色 1
粉藍	藍	黑	藍	藍	白
球衣顏色 2	球褲顏色 2	球襪顏色 2	GK 球衣顏色 2	GK 球褲顏色 2	GK 球襪顏色 2
藍	藍	白	粉藍	藍	黑

姓名：潘宣翰 球衣號碼：3	姓名：朱奕澄 球衣號碼：5	姓名：卓宥池 球衣號碼：8	姓名：黃翊睿 球衣號碼：11	姓名：王珮淳 球衣號碼：12
姓名：楊宜禕 球衣號碼：21	姓名：羅紹齊 球衣號碼：29	姓名：江奎璿 球衣號碼：30	姓名：阮奕心 球衣號碼：35	姓名：賴宇臚 球衣號碼：42
姓名：卓禕定 球衣號碼：77	姓名：蔡承廷 球衣號碼：31	姓名：李亮樂 球衣號碼：26	姓名：簡泰依 球衣號碼：2	

2023 年全國少年盃足球錦標賽參賽隊伍名錄

公開四年級

隊名：新竹足校無限	教練：5 人	隊員：13 人
領隊：陳昭憲	總教練：石俊傑	
聯絡人：曾淑芬	助理教練：張生平	
電話：0921871801	助理教練：吳欣怡	
電子信箱：fany25@gmail.com	管理：曾淑芬	
地址：302 新竹縣竹北市勝利五路 33 號 2 樓		

球衣顏色 1	球褲顏色 1	球襪顏色 1	GK 球衣顏色 1	GK 球褲顏色 1	GK 球襪顏色 1
藍	藍	黑	粉	藍	藍
球衣顏色 2	球褲顏色 2	球襪顏色 2	GK 球衣顏色 2	GK 球褲顏色 2	GK 球襪顏色 2
粉	藍	藍	藍	藍	黑

姓名：蘇展霏 球衣號碼：86	姓名：黃文瀚 球衣號碼：23	姓名：陳柏語 球衣號碼：52	姓名：楊樂永 球衣號碼：4	姓名：曹瀚文 球衣號碼：14
姓名：李曜宇 球衣號碼：88	姓名：吳柏綸 球衣號碼：15	姓名：陳冠霖 球衣號碼：26	姓名：王睿杰 球衣號碼：40	姓名：趙禹丞 球衣號碼：99
姓名：王焱魁 球衣號碼：46	姓名：鄭皓尹 球衣號碼：7	姓名：洪晨鈞 球衣號碼：80		

2023 年全國少年盃足球錦標賽參賽隊伍名錄

公開四年級

隊名：新竹足校飛躍	教練：3 人	隊員：8 人
領隊：林建良	總教練：張凱銘	
聯絡人：曾淑芬	助理教練：	
電話：0921871801	助理教練：	
電子信箱：fany25@gmail.com	管理：曾淑芬	
地址：302 新竹縣竹北市勝利五路 33 號 2 樓		

球衣顏色 1	球褲顏色 1	球襪顏色 1	GK 球衣顏色 1	GK 球褲顏色 1	GK 球襪顏色 1
藍	藍	黑	粉	藍	藍
球衣顏色 2	球褲顏色 2	球襪顏色 2	GK 球衣顏色 2	GK 球褲顏色 2	GK 球襪顏色 2
粉	藍	藍	藍	藍	黑

姓名：陳昶嘉 球衣號碼：56	姓名：吳苜嬾 球衣號碼：22	姓名：陳子維 球衣號碼：12	姓名：涂平智 球衣號碼：65	姓名：張宸瑜 球衣號碼：43
姓名：李宇硯 球衣號碼：29	姓名：張譽霖 球衣號碼：67	姓名：林煜翔 球衣號碼：27		

2023 年全國少年盃足球錦標賽參賽隊伍名錄

公開四年級

隊名：BEST 立人	教練：5 人	隊員：15 人
領隊：李秀美	總教練：張瀚元	
聯絡人：李秀美	助理教練：吳國良	
電話：04-22956975#725、726	助理教練：昌捷	
電子信箱：cindyng2468@mail.lres.tc.edu.tw	管理：吳佩珊	
地址：404 台中市北區北平路一段 60 號		

球衣顏色 1	球褲顏色 1	球襪顏色 1	GK 球衣顏色 1	GK 球褲顏色 1	GK 球襪顏色 1
藍	藍	藍	黃	黃	白
球衣顏色 2	球褲顏色 2	球襪顏色 2	GK 球衣顏色 2	GK 球褲顏色 2	GK 球襪顏色 2
黃	黃	白	藍	藍	藍

姓名：柯識方 球衣號碼：16	姓名：蔡丞皓 球衣號碼：7	姓名：陳羿通 球衣號碼：6	姓名：李冠承 球衣號碼：23	姓名：陳彥佑 球衣號碼：18
姓名：王麒睿 球衣號碼：25	姓名：陳昱勝 球衣號碼：5	姓名：廖政甯 球衣號碼：30	姓名：詹楚恩 球衣號碼：1	姓名：張淦勳 球衣號碼：13
姓名：林子捷 球衣號碼：2	姓名：柯裕謙 球衣號碼：12	姓名：朱致安 球衣號碼：3	姓名：王開 球衣號碼：10	姓名：黃元泓 球衣號碼：32

2023 年全國少年盃足球錦標賽參賽隊伍名錄

公開四年級

隊名：新竹足校超能力	教練：3 人	隊員：9 人
領隊：林建良	總教練：歐陽麟	
聯絡人：曾淑芬	助理教練：	
電話：0921871801	助理教練：	
電子信箱：fany25@gmail.com	管理：曾淑芬	
地址：302 新竹縣竹北市勝利五路 33 號 2 樓		

球衣顏色 1	球褲顏色 1	球襪顏色 1	GK 球衣顏色 1	GK 球褲顏色 1	GK 球襪顏色 1
藍	藍	黑	粉	藍	藍
球衣顏色 2	球褲顏色 2	球襪顏色 2	GK 球衣顏色 2	GK 球褲顏色 2	GK 球襪顏色 2
粉	藍	藍	藍	藍	黑

姓名：周士暄 球衣號碼：9	姓名：吳源珉 球衣號碼：66	姓名：杜秉恩 球衣號碼：49	姓名：蘇准德 球衣號碼：21	姓名：林士哲 球衣號碼：17
姓名：陳柏翰 球衣號碼：18	姓名：丁立桓 球衣號碼：97	姓名：黃世昕 球衣號碼：31	姓名：林在宥 球衣號碼：41	

2023 年全國少年盃足球錦標賽參賽隊伍名錄

公開四年級

隊名：樂活鯊	教練：4 人	隊員：14 人
領隊：洪信德	總教練：洪惠娟	
聯絡人：洪惠娟（總教練）	助理教練：陳韋薪	
電話：0927686635	助理教練：	
電子信箱：tcls@tcls.com.tw	管理：洪楚航	
地址：242 新北市新莊區新樹路 440-1 號 2F		

球衣顏色 1	球褲顏色 1	球襪顏色 1	GK 球衣顏色 1	GK 球褲顏色 1	GK 球襪顏色 1
橘	橘	黑	綠	綠	黑
球衣顏色 2	球褲顏色 2	球襪顏色 2	GK 球衣顏色 2	GK 球褲顏色 2	GK 球襪顏色 2
藍	藍	藍	藍	藍	藍

姓名：陳彥澔 球衣號碼：8	姓名：葉有宸 球衣號碼：10	姓名：張佑齊 球衣號碼：11	姓名：洪宜彤 球衣號碼：25	姓名：朱宥安 球衣號碼：37
姓名：范君禾 球衣號碼：40	姓名：留廷鎧 球衣號碼：79	姓名：范丰彥 球衣號碼：13	姓名：蕭辰歡 球衣號碼：29	姓名：楊杰霖 球衣號碼：18
姓名：黃允樂 球衣號碼：30	姓名：黃允安 球衣號碼：43	姓名：洪挺樂 球衣號碼：1	姓名：吳詠靖 球衣號碼：14	

2023 年全國少年盃足球錦標賽參賽隊伍名錄

公開四年級

隊名：航源 FCU9 藍	教練：1 人	隊員：10 人
領隊：林湧成	總教練：劉泳陞	
聯絡人：劉泳陞（總教練）	助理教練：	
電話：0985313181	助理教練：	
電子信箱：soccer072828@gmail.com	管理：	
地址：242 新北市新莊區思源路 23 號 4 樓		

球衣顏色 1	球褲顏色 1	球襪顏色 1	GK 球衣顏色 1	GK 球褲顏色 1	GK 球襪顏色 1
紅	黑	紅	藍	藍	黑
球衣顏色 2	球褲顏色 2	球襪顏色 2	GK 球衣顏色 2	GK 球褲顏色 2	GK 球襪顏色 2
藍	藍	黑	紅	黑	紅

姓名：陳秉炫 球衣號碼：3	姓名：李承恩 球衣號碼：20	姓名：李俊萱 球衣號碼：14	姓名：李俊寬 球衣號碼：8	姓名：邱杰霖 球衣號碼：16
姓名：蔡承叡 球衣號碼：17	姓名：劉昀柏 球衣號碼：21	姓名：陳予鈺 球衣號碼：15	姓名：張俊宥 球衣號碼：5	姓名：陳煒皓 球衣號碼：12

2023 年全國少年盃足球錦標賽參賽隊伍名錄

公開四年級

隊名：WingsSoccer	教練：4 人	隊員：12 人
領隊：王筠涵	總教練：楊俊彥	
聯絡人：王筠涵	助理教練：葉俊彥	
電話：0982205453	助理教練：陳志豪	
電子信箱：wanyunhan@gmail.com	管理：	
地址：116 台北市中正區木柵路 4 段 139 號 10 樓之 1		

球衣顏色 1	球褲顏色 1	球襪顏色 1	GK 球衣顏色 1	GK 球褲顏色 1	GK 球襪顏色 1
紅	藍	藍	淺紫	淺紫	深紫
球衣顏色 2	球褲顏色 2	球襪顏色 2	GK 球衣顏色 2	GK 球褲顏色 2	GK 球襪顏色 2
白	藍	紅	紅	藍	黑

姓名：曾天澤 球衣號碼：2	姓名：薛天安 球衣號碼：3	姓名：黃晨維 球衣號碼：8	姓名：楊牧晟 球衣號碼：10	姓名：李坤陞 球衣號碼：11
姓名：陳品叡 球衣號碼：12	姓名：蕭羽崧 球衣號碼：13	姓名：蔡子皓 球衣號碼：17	姓名：張煦 球衣號碼：19	姓名：李悠睦 球衣號碼：20
姓名：葉宣揚 球衣號碼：26	姓名：陳約成 球衣號碼：30			

2023 年全國少年盃足球錦標賽參賽隊伍名錄

公開四年級

隊名：樂活鯨	教練：4 人	隊員：16 人
領隊：洪楚航	總教練：吳百和	
聯絡人：洪惠娟	助理教練：戴宏旭	
電話：0927686635	助理教練：	
電子信箱：tcls@tcls.com.tw	管理：洪惠娟	
地址：242 新北市新莊區新樹路 440-1 號 2F		

球衣顏色 1	球褲顏色 1	球襪顏色 1	GK 球衣顏色 1	GK 球褲顏色 1	GK 球襪顏色 1
藍	藍	藍	橘	橘	黑
球衣顏色 2	球褲顏色 2	球襪顏色 2	GK 球衣顏色 2	GK 球褲顏色 2	GK 球襪顏色 2
綠	綠	黑	藍	藍	藍

姓名：高岱均 球衣號碼：15	姓名：林裕展 球衣號碼：18	姓名：洪挺安 球衣號碼：23	姓名：許宣恩 球衣號碼：46	姓名：范君璿 球衣號碼：58
姓名：羅宥昕 球衣號碼：73	姓名：張師睿 球衣號碼：5	姓名：張宸恩 球衣號碼：20	姓名：鍾筱晴 球衣號碼：31	姓名：蘇頤宸 球衣號碼：32
姓名：李書鎡 球衣號碼：29	姓名：潘耕宇 球衣號碼：27	姓名：李承卓 球衣號碼：22	姓名：黃凌寬 球衣號碼：26	姓名：顏祺朔 球衣號碼：6
姓名：山本侑世 球衣號碼：19				

2023 年全國少年盃足球錦標賽參賽隊伍名錄

公開四年級

隊名：足球種子 Faith-藍	教練：4 人	隊員：12 人
領隊：蔡嘉生	總教練：張涵	
聯絡人：蔡嘉生	助理教練：何建彥	
電話：0932004199	助理教練：	
電子信箱：sheng351@ms24.hinet.net	管理：王蕙茶	
地址：104 台北市大安區大安路一段 147 號 8 樓		

球衣顏色 1	球褲顏色 1	球襪顏色 1	GK 球衣顏色 1	GK 球褲顏色 1	GK 球襪顏色 1
深藍	深藍	藍	黃	黃	黑
球衣顏色 2	球褲顏色 2	球襪顏色 2	GK 球衣顏色 2	GK 球褲顏色 2	GK 球襪顏色 2
黃	黃	黑	深藍	深藍	藍

姓名：劉家禕 球衣號碼：2	姓名：侯樂納 球衣號碼：6	姓名：謝若亞 球衣號碼：8	姓名：林廷宇 球衣號碼：9	姓名：孫昊葳 球衣號碼：11
姓名：浦梵 球衣號碼：16	姓名：林楚晏 球衣號碼：17	姓名：周奕為 球衣號碼：18	姓名：阮農喆 球衣號碼：20	姓名：莫亞斯 球衣號碼：30
姓名：蔡乙樂 球衣號碼：33	姓名：張宇絮 球衣號碼：1			

2023 年全國少年盃足球錦標賽參賽隊伍名錄

公開四年級

隊名：足夢蜻蜓 S	教練：5 人	隊員：15 人
領隊：陳品儒	總教練：張鈞睿	
聯絡人：施廷潔	管理：施廷潔	
電話：0961365762	管理：王倚眉	
電子信箱：yjenchen@gmail.com	管理：拉斐爾	
地址：433 台北市中正區北英路 85 號		

球衣顏色 1	球褲顏色 1	球襪顏色 1	GK 球衣顏色 1	GK 球褲顏色 1	GK 球襪顏色 1
螢光黃	藍	螢光黃	橘	橘	橘
球衣顏色 2	球褲顏色 2	球襪顏色 2	GK 球衣顏色 2	GK 球褲顏色 2	GK 球襪顏色 2
橘	橘	橘	螢光黃	藍	螢光黃

姓名：吳展毅 球衣號碼：0	姓名：賴丞禹 球衣號碼：11	姓名：賴好恩 球衣號碼：14	姓名：潘信佐 球衣號碼：26	姓名：紀人華 球衣號碼：55
姓名：趙昱翔 球衣號碼：71	姓名：曾允杰 球衣號碼：89	姓名：高千雅 球衣號碼：28	姓名：高尉華 球衣號碼：24	姓名：陳致綸 球衣號碼：13
姓名：邱宇穆 球衣號碼：50	姓名：謝承諺 球衣號碼：27	姓名：黃加樂 球衣號碼：43	姓名：謝承儒 球衣號碼：61	姓名：黃以樂 球衣號碼：2

2023 年全國少年盃足球錦標賽參賽隊伍名錄

公開四年級

隊名：足夢蜻蜓 A	教練：4 人	隊員：11 人
領隊：李麗雯	總教練：陳彥任	
聯絡人：陳彥任（總教練）	助理教練：	
電話：0961365762	管理：石崇輔	
電子信箱：yjenchen@gmail.com	管理：翁秀如	
地址：433 台中市沙鹿區北英路 85 號		

球衣顏色 1	球褲顏色 1	球襪顏色 1	GK 球衣顏色 1	GK 球褲顏色 1	GK 球襪顏色 1
螢光黃	藍	螢光黃	橘	橘	橘
球衣顏色 2	球褲顏色 2	球襪顏色 2	GK 球衣顏色 2	GK 球褲顏色 2	GK 球襪顏色 2
橘	橘	橘	螢光黃	藍	螢光黃

姓名：賴皓岑 球衣號碼：1	姓名：何睿鈞 球衣號碼：2	姓名：陳奕安 球衣號碼：10	姓名：林書瑋 球衣號碼：35	姓名：張詠智 球衣號碼：48
姓名：楊証安 球衣號碼：66	姓名：張瑄捷 球衣號碼：111	姓名：曾梓睿 球衣號碼：88	姓名：石浩頌 球衣號碼：11	姓名：陳正芮 球衣號碼：7
姓名：蔡冠平 球衣號碼：6				

2023 年全國少年盃足球錦標賽參賽隊伍名錄

公開四年級

隊名：航源 FCU9 紅	教練：1 人	隊員：10 人
領隊：林湧成	總教練：吳柏翰	
聯絡人：劉泳陞（總教練）	助理教練：	
電話：0985313181	助理教練：	
電子信箱：soccer072828@gmail.com	管理：	
地址：242 新北市新莊區思源路 23 號 4 樓		

球衣顏色 1	球褲顏色 1	球襪顏色 1	GK 球衣顏色 1	GK 球褲顏色 1	GK 球襪顏色 1
紅	黑	紅	藍	藍	黑
球衣顏色 2	球褲顏色 2	球襪顏色 2	GK 球衣顏色 2	GK 球褲顏色 2	GK 球襪顏色 2
藍	藍	黑	紅	黑	紅

姓名：陳資皓 球衣號碼：1	姓名：王宥程 球衣號碼：2	姓名：陳威年 球衣號碼：4	姓名：林立歲 球衣號碼：6	姓名：吳昊穎 球衣號碼：7
姓名：陳威丞 球衣號碼：9	姓名：王爰翔 球衣號碼：10	姓名：陳俊碩 球衣號碼：11	姓名：陳宥睿 球衣號碼：12	姓名：孫翊勛 球衣號碼：14

2023 年全國少年盃足球錦標賽參賽隊伍名錄

公開四年級

隊名：航源 FCU10	教練：1 人	隊員：10 人
領隊：林湧成	總教練：馬良丞	
聯絡人：劉泳陞（總教練）	助理教練：	
電話：0985313181	助理教練：	
電子信箱：soccer072828@gmail.com	管理：	
地址：242 新北市新莊區思源路 23 號 4 樓		

球衣顏色 1	球褲顏色 1	球襪顏色 1	GK 球衣顏色 1	GK 球褲顏色 1	GK 球襪顏色 1
紅	黑	紅	藍	藍	黑
球衣顏色 2	球褲顏色 2	球襪顏色 2	GK 球衣顏色 2	GK 球褲顏色 2	GK 球襪顏色 2
藍	藍	黑	紅	黑	紅

姓名：王煒智 球衣號碼：3	姓名：孫文彬 球衣號碼：15	姓名：徐迎軒 球衣號碼：16	姓名：簡辰諭 球衣號碼：17	姓名：李友然 球衣號碼：19
姓名：邱杰羿 球衣號碼：21	姓名：陳奕睿 球衣號碼：22	姓名：張朝奕 球衣號碼：23	姓名：陳延熙 球衣號碼：25	姓名：蔡豐禎 球衣號碼：26

2023 年全國少年盃足球錦標賽參賽隊伍名錄

公開四年級

隊名：夢幻聚星	教練：4 人	隊員：12 人
領隊：陳智瑋	總教練：陳界任	
聯絡人：鄭瑞榮	助理教練：鄭君磊	
電話：0930576555	助理教練：	
電子信箱：arisa.cheng@msa.hinet.net	管理：鄭瑞榮	
地址：302 新竹縣竹北市縣政八街 17 號 3 樓		

球衣顏色 1	球褲顏色 1	球襪顏色 1	GK 球衣顏色 1	GK 球褲顏色 1	GK 球襪顏色 1
紅	黑	紅	藍	黑	紅
球衣顏色 2	球褲顏色 2	球襪顏色 2	GK 球衣顏色 2	GK 球褲顏色 2	GK 球襪顏色 2
藍	黑	藍	紅	黑	藍

姓名：紀伯澄 球衣號碼：2	姓名：周銘峰 球衣號碼：6	姓名：詹雨杰 球衣號碼：10	姓名：劉晏齊 球衣號碼：17	姓名：莊維治 球衣號碼：96
姓名：莊杰宥 球衣號碼：24	姓名：廖宸侑 球衣號碼：21	姓名：鄭博愷 球衣號碼：23	姓名：黃宥鉸 球衣號碼：88	姓名：廖晨堯 球衣號碼：9
姓名：韓昇均 球衣號碼：66	姓名：王兆宇 球衣號碼：13			

2023 年全國少年盃足球錦標賽參賽隊伍名錄

公開四年級

隊名：PWFC	教練：4 人	隊員：16 人
領隊：蘇昱安	總教練：梁凱柔	
聯絡人：蘇昱安	助理教練：翁偉賓	
電話：0981-784-305	助理教練：呂昆錡	
電子信箱：pwnanzihfootball@gmail.com	管理：	
地址：811 高雄市楠梓區高雄大學路 8 號		

球衣顏色 1	球褲顏色 1	球襪顏色 1	GK 球衣顏色 1	GK 球褲顏色 1	GK 球襪顏色 1
藍	白	藍	綠	黑	黑
球衣顏色 2	球褲顏色 2	球襪顏色 2	GK 球衣顏色 2	GK 球褲顏色 2	GK 球襪顏色 2
白	黑	黑	白	黑	藍

姓名：王予恩 球衣號碼：18	姓名：謝凱亦 球衣號碼：97	姓名：侯承佑 球衣號碼：7	姓名：曾雨晴 球衣號碼：47	姓名：吳晁碩 球衣號碼：12
姓名：王證誦 球衣號碼：20	姓名：蔡侑岑 球衣號碼：2	姓名：吳念竹 球衣號碼：28	姓名：薛東穎 球衣號碼：50	姓名：陳品諺 球衣號碼：9
姓名：吳帆 球衣號碼：37	姓名：柯貿棠 球衣號碼：85	姓名：葉亦捷 球衣號碼：5	姓名：李昀值 球衣號碼：10	姓名：王義翔 球衣號碼：6
姓名：覃聖鈞 球衣號碼：65				

2023 年全國少年盃足球錦標賽參賽隊伍名錄

公開四年級

隊名：夢幻雷霆	教練：3 人	隊員：12 人
領隊：鄭瑞榮	總教練：李翊銘	
聯絡人：鄭瑞榮	助理教練：	
電話：0930576555	助理教練：	
電子信箱：arisa.cheng@msa.hinet.net	管理：林威成	
地址：302 新竹縣竹北市縣政八街 17 號 3 樓		

球衣顏色 1	球褲顏色 1	球襪顏色 1	GK 球衣顏色 1	GK 球褲顏色 1	GK 球襪顏色 1
紅	黑	藍	藍	黑	藍
球衣顏色 2	球褲顏色 2	球襪顏色 2	GK 球衣顏色 2	GK 球褲顏色 2	GK 球襪顏色 2
藍	黑	綠	紅	黑	藍

姓名：林業盛 球衣號碼：5	姓名：林新博 球衣號碼：8	姓名：周銘宗 球衣號碼：11	姓名：莊澤羽 球衣號碼：12	姓名：彭郵勳 球衣號碼：18
姓名：陳知新 球衣號碼：19	姓名：古宸璋 球衣號碼：58	姓名：林裕博 球衣號碼：66	姓名：彭楷桓 球衣號碼：95	姓名：康予澄 球衣號碼：17
姓名：林庭譽 球衣號碼：16	姓名：古宸瑄 球衣號碼：1			

2023 年全國少年盃足球錦標賽參賽隊伍名錄

公開四年級

隊名：東門城 FC	教練：4 人	隊員：11 人
領隊：	總教練：顏世淙	
聯絡人：顏世淙（總教練）	助理教練：鄭詠翰	
電話：0933164846	助理教練：曾柏翰	
電子信箱：yen122135346@gmail.com	助理教練：力崇憲；王柏元	
地址：701 台南市東區崇善路 625 號 2 樓		

球衣顏色 1	球褲顏色 1	球襪顏色 1	GK 球衣顏色 1	GK 球褲顏色 1	GK 球襪顏色 1
黃	黑	黃	黑	黑	黑
球衣顏色 2	球褲顏色 2	球襪顏色 2	GK 球衣顏色 2	GK 球褲顏色 2	GK 球襪顏色 2
黑	黑	黑	黃	黑	黃

姓名：林佑昕 球衣號碼：7	姓名：郭宸希 球衣號碼：12	姓名：蔡定磊 球衣號碼：100	姓名：吳宇勛 球衣號碼：10	姓名：廖敏皓 球衣號碼：21
姓名：陳韋翰 球衣號碼：28	姓名：詹詠鈞 球衣號碼：60	姓名：陳楷杰 球衣號碼：2	姓名：張允誠 球衣號碼：16	姓名：顏貫宇 球衣號碼：63
姓名：陳浩軒 球衣號碼：11				

2023 年全國少年盃足球錦標賽參賽隊伍名錄

公開四年級

隊名：東門城	教練：4 人	隊員：15 人
總教練：力崇憲	助理教練：顏廷翰	
聯絡人：力崇憲（總教練）	助理教練：顏世淙	
電話：0975009396	助理教練：曾柏翰	
電子信箱：ChungHsien86930@gmail.com	助理教練：鄭詠翰	
地址：701 台南市東區崇善路 625 號 2 樓		

球衣顏色 1	球褲顏色 1	球襪顏色 1	GK 球衣顏色 1	GK 球褲顏色 1	GK 球襪顏色 1
黃	黑	黃	黑	黑	黑
球衣顏色 2	球褲顏色 2	球襪顏色 2	GK 球衣顏色 2	GK 球褲顏色 2	GK 球襪顏色 2
黑	黑	黑	黃	黑	黃

姓名：廖滋佑 球衣號碼：1	姓名：劉睿鈞 球衣號碼：7	姓名：陳楷辰 球衣號碼：9	姓名：黃健洲 球衣號碼：23	姓名：李珮銜 球衣號碼：26
姓名：黃恩佐 球衣號碼：27	姓名：林奕學 球衣號碼：40	姓名：蔡詳臨 球衣號碼：47	姓名：叢日新 球衣號碼：49	姓名：郭芃佑 球衣號碼：51
姓名：陳楷杰 球衣號碼：61	姓名：李昱霖 球衣號碼：88	姓名：池樂溢 球衣號碼：90	姓名：董尚恩 球衣號碼：15	姓名：馮振東 球衣號碼：11

2023 年全國少年盃足球錦標賽參賽隊伍名錄

公開四年級

隊名：CH-Raptors	教練：3 人	隊員：12 人
領隊：賴岱蔚	總教練：謝旻融	
聯絡人：賴岱蔚	助理教練：	
電話：0921338358	助理教練：	
電子信箱：davidlai1007@gmail.com	管理：陳怡如	
地址：402 台中市南區美村南路 47 號		

球衣顏色 1	球褲顏色 1	球襪顏色 1	GK 球衣顏色 1	GK 球褲顏色 1	GK 球襪顏色 1
橘	黑	橘	紫	紫	黑
球衣顏色 2	球褲顏色 2	球襪顏色 2	GK 球衣顏色 2	GK 球褲顏色 2	GK 球襪顏色 2
紫	紫	黑	橘	黑	橘

姓名：吳伯恩 球衣號碼：4	姓名：鄭煥錡 球衣號碼：6	姓名：賴琨諭 球衣號碼：10	姓名：胡允謙 球衣號碼：11	姓名：林昌永 球衣號碼：17
姓名：羅子傑 球衣號碼：21	姓名：許軒睿 球衣號碼：23	姓名：林昌緒 球衣號碼：24	姓名：林昕翰 球衣號碼：30	姓名：蔡濬騰 球衣號碼：35
姓名：黃思瑋 球衣號碼：9	姓名：徐瑞良 球衣號碼：77			

2023 年全國少年盃足球錦標賽參賽隊伍名錄

公開四年級

隊名：LS 紅豹	教練：2 人	隊員：18 人
領隊：陳欣怡	總教練：李志軒	
聯絡人：陳欣怡	助理教練：	
電話：0933226971	助理教練：	
電子信箱：eva0220.tt@msa.hinet.net	管理：	
地址：248 台北市中正區水碓五路 5 號 9 樓		

球衣顏色 1	球褲顏色 1	球襪顏色 1	GK 球衣顏色 1	GK 球褲顏色 1	GK 球襪顏色 1
紅	紅	紫	白	白	白
球衣顏色 2	球褲顏色 2	球襪顏色 2	GK 球衣顏色 2	GK 球褲顏色 2	GK 球襪顏色 2
白	白	白	紅	紅	紫

姓名：嚴格 球衣號碼：13	姓名：劉庭劭 球衣號碼：17	姓名：吳定恩 球衣號碼：19	姓名：黃敏宸 球衣號碼：54	姓名：周承儀 球衣號碼：30
姓名：吳孝禮 球衣號碼：2	姓名：吳昱緯 球衣號碼：16	姓名：陳祈翰 球衣號碼：20	姓名：胡佑丞 球衣號碼：23	姓名：黃丞昊 球衣號碼：37
姓名：蕭辰洋 球衣號碼：31	姓名：黃宥忱 球衣號碼：27	姓名：吳海辰 球衣號碼：35	姓名：周晨墉 球衣號碼：34	姓名：簡梓安 球衣號碼：41
姓名：安凱文 球衣號碼：41	姓名：劉柏頡 球衣號碼：57	姓名：鄭凱元 球衣號碼：29		

2023 年全國少年盃足球錦標賽參賽隊伍名錄

公開四年級

隊名：足球種子 Faith-黃	教練：4 人	隊員：14 人
領隊：蔡嘉生	總教練：張涵	
聯絡人：蔡嘉生	助理教練：何建彥	
電話：0932004199	助理教練：	
電子信箱：sheng351@ms24.hinet.net	管理：王蕙茶	
地址：104 台北市大安區大安路一段 147 號 8 樓		

球衣顏色 1	球褲顏色 1	球襪顏色 1	GK 球衣顏色 1	GK 球褲顏色 1	GK 球襪顏色 1
黃	黃	黑	深藍	深藍	藍
球衣顏色 2	球褲顏色 2	球襪顏色 2	GK 球衣顏色 2	GK 球褲顏色 2	GK 球襪顏色 2
深藍	深藍	藍	黃	黃	黑

姓名：張哲賢 球衣號碼：4	姓名：謝承濤 球衣號碼：7	姓名：顧丞皓 球衣號碼：10	姓名：孫克宇 球衣號碼：23	姓名：孫於辰 球衣號碼：19
姓名：謝鸞楷 球衣號碼：98	姓名：蔡舒羽 球衣號碼：0	姓名：張翊辰 球衣號碼：3	姓名：周羽林 球衣號碼：14	姓名：蔣承恩 球衣號碼：111
姓名：何明環 球衣號碼：27	姓名：謝明翰 球衣號碼：88	姓名：謝明歡 球衣號碼：66	姓名：蔣沅廷 球衣號碼：29	

2023 年全國少年盃足球錦標賽參賽隊伍名錄

公開四年級

隊名：LS 紅羚	教練：2 人	隊員：13 人
領隊：陳欣怡	總教練：何俊彥	
聯絡人：陳欣怡	助理教練：	
電話：0933226971	助理教練：	
電子信箱：eva0220.tt@msa.hinet.net	管理：	
地址：248 台北市中正區水碓五路 5 號 9 樓		

球衣顏色 1	球褲顏色 1	球襪顏色 1	GK 球衣顏色 1	GK 球褲顏色 1	GK 球襪顏色 1
紅	紅	紫	白	白	白
球衣顏色 2	球褲顏色 2	球襪顏色 2	GK 球衣顏色 2	GK 球褲顏色 2	GK 球襪顏色 2
白	白	白	紅	紅	紫

姓名：林泓遠 球衣號碼：5	姓名：孔晨聖 球衣號碼：9	姓名：鄭皓勻 球衣號碼：17	姓名：丁邦翰 球衣號碼：18	姓名：周昱璋 球衣號碼：22
姓名：陳彥朋 球衣號碼：24	姓名：陳宥齊 球衣號碼：25	姓名：張軒語 球衣號碼：26	姓名：程郁傑 球衣號碼：28	姓名：李仁凱 球衣號碼：32
姓名：蔡睿承 球衣號碼：33	姓名：高晟銘 球衣號碼：49	姓名：曹祖胤 球衣號碼：21		

2023 年全國少年盃足球錦標賽參賽隊伍名錄

公開四年級

隊名：大安-黃	教練：2 人	隊員：10 人
領隊：陳嘉和	總教練：陳立哲	
聯絡人：陳嘉和	助理教練：	
電話：0928430297	助理教練：	
電子信箱：paulpink1207@gmail.com	管理：	
地址：104013 台北市中正區新生北路二段 74 號 5 樓之 8		

球衣顏色 1	球褲顏色 1	球襪顏色 1	GK 球衣顏色 1	GK 球褲顏色 1	GK 球襪顏色 1
白	白	白	藍	黑	黑
球衣顏色 2	球褲顏色 2	球襪顏色 2	GK 球衣顏色 2	GK 球褲顏色 2	GK 球襪顏色 2
藍	黑	黑	白	白	白

姓名：陳耿孺 球衣號碼：9	姓名：謝沛學 球衣號碼：18	姓名：蔡光美 球衣號碼：13	姓名：龔子淇 球衣號碼：25	姓名：郭子濬 球衣號碼：6
姓名：陳祖安 球衣號碼：3	姓名：郭江江 球衣號碼：17	姓名：黃奕翔 球衣號碼：30	姓名：胡凱捷 球衣號碼：14	姓名：梁澤馨 球衣號碼：8

2023 年全國少年盃足球錦標賽參賽隊伍名錄

公開四年級

隊名：大安-藍	教練：2 人	隊員：12 人
領隊：陳立哲	總教練：陳嘉和	
聯絡人：陳嘉和（總教練）	助理教練：	
電話：0928430297	助理教練：	
電子信箱：paulpink1207@gmail.com	管理：	
地址：104013 台北市中正區新生北路二段 74 號 5 樓之 8		

球衣顏色 1	球褲顏色 1	球襪顏色 1	GK 球衣顏色 1	GK 球褲顏色 1	GK 球襪顏色 1
白	白	白	藍	黑	黑
球衣顏色 2	球褲顏色 2	球襪顏色 2	GK 球衣顏色 2	GK 球褲顏色 2	GK 球襪顏色 2
藍	黑	黑	白	白	白

姓名：陳威豪 球衣號碼：11	姓名：胡語恆 球衣號碼：40	姓名：黃威瀚 球衣號碼：10	姓名：郭閔宇 球衣號碼：88	姓名：蔣佳諾 球衣號碼：17
姓名：潘宥喆 球衣號碼：27	姓名：王謙和 球衣號碼：5	姓名：梁晨 球衣號碼：1	姓名：蔡宇尚 球衣號碼：81	姓名：陶愷明 球衣號碼：9
姓名：王玉翰 球衣號碼：26	姓名：梁承曦 球衣號碼：8			

2023 年全國少年盃足球錦標賽參賽隊伍名錄

公開四年級

隊名：志清 FC	教練：3 人	隊員：14 人
領隊：	總教練：陳柏豪	
聯絡人：王之岑(管理)	助理教練：陳怡萍	
電話：0958930628	助理教練：	
電子信箱：wgt628@gmail.co	管理：王之岑	
地址：116 台北市中正區萬隆街 62 巷 4-1 號 7 樓		

球衣顏色 1	球褲顏色 1	球襪顏色 1	GK 球衣顏色 1	GK 球褲顏色 1	GK 球襪顏色 1
綠	綠	淺藍	綠	綠	淺藍
球衣顏色 2	球褲顏色 2	球襪顏色 2	GK 球衣顏色 2	GK 球褲顏色 2	GK 球襪顏色 2
粉紅	藍	粉紅	粉紅	藍	粉紅

姓名：葉晉丞 球衣號碼：3	姓名：黃衍 球衣號碼：7	姓名：劉紘豪 球衣號碼：9	姓名：詹善捷 球衣號碼：10	姓名：謝皓宇 球衣號碼：12
姓名：廖邁可 球衣號碼：13	姓名：茅凱泰 球衣號碼：18	姓名：徐維恩 球衣號碼：21	姓名：陳亮谷 球衣號碼：	姓名：曾柏燁 球衣號碼：23
姓名：黃定謙 球衣號碼：27	姓名：邱宥融 球衣號碼：55	姓名：楊昕歡 球衣號碼：77	姓名：李宇正 球衣號碼：97	

2023 年全國少年盃足球錦標賽參賽隊伍名錄

公開四年級

隊名：小不老足球俱樂部	教練：5 人	隊員：13 人
領隊：吳基萬	總教練：張建成	
聯絡人：張建成（總教練）	助理教練：高世傑	
電話：0935900828	助理教練：張幃翔	
電子信箱：chen771321@gmail.com	管理：黃惠玲、傅美君	
地址：830 高雄市鳳山區青年路一段 276 號		

球衣顏色 1	球褲顏色 1	球襪顏色 1	GK 球衣顏色 1	GK 球褲顏色 1	GK 球襪顏色 1
藍	藍	藍	橘	黑	黑
球衣顏色 2	球褲顏色 2	球襪顏色 2	GK 球衣顏色 2	GK 球褲顏色 2	GK 球襪顏色 2
橘	黑	黑	藍	藍	藍

姓名：林皇諺 球衣號碼：1	姓名：卓尚恩 球衣號碼：5	姓名：鄭曄瀚 球衣號碼：6	姓名：高丰 球衣號碼：7	姓名：王唯希 球衣號碼：10
姓名：魏雋喆 球衣號碼：11	姓名：鄭庭宥 球衣號碼：14	姓名：黃禹錫 球衣號碼：16	姓名：許筌翔 球衣號碼：17	姓名：廖浩鈞 球衣號碼：22
姓名：林晨飛 球衣號碼：23	姓名：趙辰暉 球衣號碼：30	姓名：黃志軒 球衣號碼：31		

2023 年全國少年盃足球錦標賽參賽隊伍名錄

公開四年級

隊名：士林足球俱樂部	教練：4 人	隊員：12 人
領隊：周宜德	總教練：賴祐緯	
聯絡人：賴祐緯	助理教練：戴偉任	
電話：0917292696	助理教練：	
電子信箱：shilinf@gmail.com	管理：唐偉泰	
地址：112 台北市中正區公館路 350 巷 6 號		

球衣顏色 1	球褲顏色 1	球襪顏色 1	GK 球衣顏色 1	GK 球褲顏色 1	GK 球襪顏色 1
橘	白	橘白	灰	灰	黑白
球衣顏色 2	球褲顏色 2	球襪顏色 2	GK 球衣顏色 2	GK 球褲顏色 2	GK 球襪顏色 2
灰	灰	黑白	橘	白	橘白

姓名：何宇恆 球衣號碼：2	姓名：楊皓任 球衣號碼：14	姓名：李君宥 球衣號碼：27	姓名：林睿宇 球衣號碼：29	姓名：曹銘桓 球衣號碼：48
姓名：魏良卓 球衣號碼：53	姓名：王子睿 球衣號碼：70	姓名：李曜希 球衣號碼：88	姓名：洪語謙 球衣號碼：83	姓名：徐紹恩 球衣號碼：71
姓名：許竣宸 球衣號碼：13	姓名：陳祺深 球衣號碼：3			

2023 年全國少年盃足球錦標賽參賽隊伍名錄

公開四年級

隊名：三石訓練	教練：2 人	隊員：14 人
領隊：	總教練：林育葦	
聯絡人：林育葦（總教練）	助理教練：孫多華	
電話：0933533067	助理教練：	
電子信箱：d2doxdiix@yahoo.com.tw	管理：	
地址：300 新竹市新竹市慈濟路 187 號 20 樓		

球衣顏色 1	球褲顏色 1	球襪顏色 1	GK 球衣顏色 1	GK 球褲顏色 1	GK 球襪顏色 1
藍	白	白	紅	紅	藍
球衣顏色 2	球褲顏色 2	球襪顏色 2	GK 球衣顏色 2	GK 球褲顏色 2	GK 球襪顏色 2
白	藍	藍	綠	綠	白

姓名：蘇雨滕 球衣號碼：6	姓名：游亞澄 球衣號碼：13	姓名：施乃誠 球衣號碼：16	姓名：劉以澤 球衣號碼：17	姓名：季咏叡 球衣號碼：27
姓名：卓均陽 球衣號碼：32	姓名：杜嘉宸 球衣號碼：41	姓名：許智庭 球衣號碼：45	姓名：王睿宏 球衣號碼：48	姓名：彭冠勛 球衣號碼：50
姓名：詹愷昕 球衣號碼：77	姓名：江宸安 球衣號碼：9	姓名：陳禹匡 球衣號碼：29	姓名：李經暉 球衣號碼：80	

2023 年全國少年盃足球錦標賽參賽隊伍名錄

公開四年級

隊名：旅人	教練：4 人	隊員：16 人
領隊：曾羽民	總教練：劉如明	
聯絡人：林建宏	助理教練：林建宏	
電話：0919642762	助理教練：	
電子信箱：s29646@gmail.com	管理：陳裕彬	
地址：402 台中市南區東興路一段 20 號 28-2		

球衣顏色 1	球褲顏色 1	球襪顏色 1	GK 球衣顏色 1	GK 球褲顏色 1	GK 球襪顏色 1
綠	綠	綠	黑	黑	黑
球衣顏色 2	球褲顏色 2	球襪顏色 2	GK 球衣顏色 2	GK 球褲顏色 2	GK 球襪顏色 2
白	白	白	白	白	白

姓名：何旭 球衣號碼：6	姓名：趙恆 球衣號碼：8	姓名：洪環煜 球衣號碼：9	姓名：羅千恩 球衣號碼：15	姓名：陳威同 球衣號碼：16
姓名：詹亞叡 球衣號碼：19	姓名：趙培瑞 球衣號碼：73	姓名：詹亞諾 球衣號碼：72	姓名：何承軒 球衣號碼：3	姓名：曾子研 球衣號碼：74
姓名：游淙帆 球衣號碼：71	姓名：游淳仰 球衣號碼：14	姓名：趙宸皜 球衣號碼：67	姓名：蘇致泓 球衣號碼：75	姓名：趙惟瑋 球衣號碼：20
姓名：吳祖諾 球衣號碼 76				

2023 年全國少年盃足球錦標賽參賽隊伍名錄

公開四年級

隊名：宜蘭縣足球協會	教練：5 人	隊員：9 人
領隊：李宗穎	總教練：楊承風	
聯絡人：陳宇倫	助理教練：陳宇倫	
電話：0920410208	助理教練：	
電子信箱：CH099113@gmail.com	管理：	
地址：26060 台北市中正區凱旋路 130 號		

球衣顏色 1	球褲顏色 1	球襪顏色 1	GK 球衣顏色 1	GK 球褲顏色 1	GK 球襪顏色 1
螢光黃	藍	螢光黃	螢光黃	藍	螢光黃
球衣顏色 2	球褲顏色 2	球襪顏色 2	GK 球衣顏色 2	GK 球褲顏色 2	GK 球襪顏色 2
藍	藍	深藍	藍	藍	深藍

姓名：高楷傑 球衣號碼：39	姓名：呂忻宸 球衣號碼：40	姓名：黃子祐 球衣號碼：15	姓名：林宥廷 球衣號碼：43	姓名：李東耀 球衣號碼：11
姓名：張晟璋 球衣號碼：35	姓名：劉承熙 球衣號碼：45	姓名：江振楷 球衣號碼：37	姓名：郭閔竣 球衣號碼：30	

2023 年全國少年盃足球錦標賽參賽隊伍名錄

公開四年級

隊名：羅東足球俱樂部	教練：2 人	隊員：11 人
領隊：李宗穎	總教練：郭昱辰	
聯絡人：李宗穎	助理教練：	
電話：0980054365	助理教練：	
電子信箱：p7sd@hotmail.com	管理：	
地址：266 宜蘭縣三星鄉大隱村大補中路 200 巷 1 弄 11 號		

球衣顏色 1	球褲顏色 1	球襪顏色 1	GK 球衣顏色 1	GK 球褲顏色 1	GK 球襪顏色 1
黑白	白	黑	黑	黑	黑
球衣顏色 2	球褲顏色 2	球襪顏色 2	GK 球衣顏色 2	GK 球褲顏色 2	GK 球襪顏色 2
藍	黑	白	藍	黑	黑

姓名：張晟熙 球衣號碼：1	姓名：駱玄彬 球衣號碼：2	姓名：沈宥駿 球衣號碼：5	姓名：郭連晏 球衣號碼：6	姓名：楊博硯 球衣號碼：15
姓名：張子恩 球衣號碼：16	姓名：楊千懿 球衣號碼：17	姓名：林呈恩 球衣號碼：18	姓名：廖品杰 球衣號碼：19	姓名：簡宇昊 球衣號碼：25
姓名：高佑恩 球衣號碼：61				

2023 年全國少年盃足球錦標賽參賽隊伍名錄

公開四年級

隊名：國安火焰獅	教練：4 人	隊員：16 人
領隊：謝淵智	總教練：蕭憲章	
聯絡人：李浩銘	助理教練：汪敬哲	
電話：0976068817	助理教練：李浩銘	
電子信箱：a0981316486@gmail.com	助理教練：魯尚達	
地址：407 台中市西屯區國祥街一號	管理：鍾依芸	

球衣顏色 1	球褲顏色 1	球襪顏色 1	GK 球衣顏色 1	GK 球褲顏色 1	GK 球襪顏色 1
藍	紫	藍	黃	紫	(從缺)
球衣顏色 2	球褲顏色 2	球襪顏色 2	GK 球衣顏色 2	GK 球褲顏色 2	GK 球襪顏色 2
橘	黑	橘	紅	紫	藍

姓名：羅廷峰 球衣號碼：1	姓名：柯曄棻 球衣號碼：2	姓名：林勳枰 球衣號碼：5	姓名：陳維彬 球衣號碼：6	姓名：黃梓睿 球衣號碼：7
姓名：劉宸熙 球衣號碼：8	姓名：張奕辰 球衣號碼：9	姓名：張詣杰 球衣號碼：10	姓名：黃于宸 球衣號碼：11	姓名：李承諺 球衣號碼：25
姓名：黃于恩 球衣號碼：42	姓名：洪宇勛 球衣號碼：66	姓名：王以勒 球衣號碼：77	姓名：邵貫寧 球衣號碼：84	姓名：黃紹宇 球衣號碼：98
姓名：林鼎宸 球衣號碼：99				

2023 年全國少年盃足球錦標賽參賽隊伍名錄

公開四年級

隊名：銀河射手	教練：3 人	隊員：15 人
領隊：施俊豪	總教練：朱良毅	
聯絡人：陳定曄	助理教練：陳定曄	
電話：0980016319	助理教練：	
電子信箱：tp62u4jo3@gmail.com	管理：	
地址：350 苗栗縣竹南鎮國昌街 205 巷 56 號		

球衣顏色 1	球褲顏色 1	球襪顏色 1	GK 球衣顏色 1	GK 球褲顏色 1	GK 球襪顏色 1
紅	紅	紅	紅	紅	紅
球衣顏色 2	球褲顏色 2	球襪顏色 2	GK 球衣顏色 2	GK 球褲顏色 2	GK 球襪顏色 2
黑	黑	黑	黑	黑	黑

姓名：施震 球衣號碼：00	姓名：周彥廷 球衣號碼：3	姓名：柯亮宇 球衣號碼：8	姓名：彭子宸 球衣號碼：11	姓名：徐子安 球衣號碼：17
姓名：林侑諳 球衣號碼：28	姓名：郭祖維 球衣號碼：99	姓名：瞿睿生 球衣號碼：55	姓名：李宇喆 球衣號碼：6	姓名：陳灝 球衣號碼：22
姓名：柯弈安 球衣號碼：23	姓名：姜世安 球衣號碼：66	姓名：曾晉璋 球衣號碼：10	姓名：洪旻佑 球衣號碼：7	姓名：劉金天宇 球衣號碼：88

2023 年全國少年盃足球錦標賽參賽隊伍名錄

公開四年級

隊名：德魯固 FC	教練：5 人	隊員：15 人
領隊：張炳仁	總教練：楊信華	
聯絡人：張炳仁	助理教練：蘇宛菁	
電話：0980975563	管理：郭俊緯	
電子信箱：q282931q@gmail.com	管理：鄭嘉毅	
地址：972 花蓮縣秀林鄉景美村 15 鄰三棧 105 號		

球衣顏色 1	球褲顏色 1	球襪顏色 1	GK 球衣顏色 1	GK 球褲顏色 1	GK 球襪顏色 1
藍	藍	藍	綠	綠	白
球衣顏色 2	球褲顏色 2	球襪顏色 2	GK 球衣顏色 2	GK 球褲顏色 2	GK 球襪顏色 2
綠	綠	白	藍	藍	藍

姓名：巴彥瓦歷斯 球衣號碼：3	姓名：李瑞祥 球衣號碼：6	姓名：田承昊 球衣號碼：5	姓名：游雅各 球衣號碼：8	姓名：李瑞忠 球衣號碼：11
姓名：李聖恩 球衣號碼：1	姓名：呂偉祥 球衣號碼：7	姓名：黃祥恩 球衣號碼：17	姓名：王宇承 球衣號碼：9	姓名：張敏俊 球衣號碼：4
姓名：李嘉哲 球衣號碼：14	姓名：高俊葳 球衣號碼：10	姓名：劉昉祐 球衣號碼：2	姓名：王紹傑 球衣號碼：13	姓名：陳延皓 球衣號碼：12

2023 年全國少年盃足球錦標賽參賽隊伍名錄

公開四年級

隊名：銀河射手-石虎武士	教練：3 人	隊員：15 人
領隊：施俊豪	總教練：陳定曄	
聯絡人：陳定曄	助理教練：朱良毅	
電話：0980016319	助理教練：	
電子信箱：tp62u4jo3@gmail.com	管理：	
地址：350 苗栗縣竹南鎮國昌街 205 巷 56 號		

球衣顏色 1	球褲顏色 1	球襪顏色 1	GK 球衣顏色 1	GK 球褲顏色 1	GK 球襪顏色 1
紅	紅	紅	紅	紅	紅
球衣顏色 2	球褲顏色 2	球襪顏色 2	GK 球衣顏色 2	GK 球褲顏色 2	GK 球襪顏色 2
黑	黑	黑	黑	黑	黑

姓名：秦士翔 球衣號碼：2	姓名：王邵懷 球衣號碼：3	姓名：杜冠葳 球衣號碼：4	姓名：羅唯恩 球衣號碼：5	姓名：陳以齊 球衣號碼：8
姓名：陳柏皓 球衣號碼：9	姓名：楊茗伊 球衣號碼：12	姓名：徐浩勛 球衣號碼：13	姓名：吳子樂 球衣號碼：17	姓名：陳佑旭 球衣號碼：20
姓名：林承佑 球衣號碼：46	姓名：黃宥芯 球衣號碼：66	姓名：黃楷昕 球衣號碼：42	姓名：鄭蔚崧 球衣號碼：15	姓名：李予晞 球衣號碼：57

2023 年全國少年盃足球錦標賽參賽隊伍名錄

公開四年級

隊名：小不老 FC	教練：3 人	隊員：10 人
領隊：吳基萬	總教練：張幃翔	
聯絡人：張建成	助理教練：高世傑	
電話：0935900828	助理教練：張建成	
電子信箱：chen771321@gmail.com	管理：傅雪芳	
地址： 830 高雄市鳳山區青年路一段 276 號	管理：藍少雯	

球衣顏色 1	球褲顏色 1	球襪顏色 1	GK 球衣顏色 1	GK 球褲顏色 1	GK 球襪顏色 1
藍	藍	藍	橘	黑	黑
球衣顏色 2	球褲顏色 2	球襪顏色 2	GK 球衣顏色 2	GK 球褲顏色 2	GK 球襪顏色 2
橘	黑	黑	藍	藍	藍

姓名：孔霆威 球衣號碼：2	姓名：馬誠秀 球衣號碼：3	姓名：魏亮喆 球衣號碼：8	姓名：羅允希 球衣號碼：9	姓名：鄭竣安 球衣號碼：12
姓名：陳品叡 球衣號碼：13	姓名：馬睦杰 球衣號碼：19	姓名：陳威帆 球衣號碼：27	姓名：顏裕紘 球衣號碼：47	姓名：趙俞喬 球衣號碼：58

2023 年全國少年盃足球錦標賽參賽隊伍名錄

公開四年級

隊名：宜蘭足協 FC	教練：5 人	隊員：9 人
領隊：李宗穎	總教練：張健珈	
聯絡人：陳宇倫	助理教練：張力心	
電話：0920410208	助理教練：	
電子信箱：CH099113@gmail.com	管理：陳宇倫	
地址：26060 台北市中正區凱旋路 130 號		

球衣顏色 1	球褲顏色 1	球襪顏色 1	GK 球衣顏色 1	GK 球褲顏色 1	GK 球襪顏色 1
黃	藍	黃	黃	藍	黃
球衣顏色 2	球褲顏色 2	球襪顏色 2	GK 球衣顏色 2	GK 球褲顏色 2	GK 球襪顏色 2
藍	藍	深藍	藍	藍	深藍

姓名：宋宸熙 球衣號碼：24	姓名：石大緯 球衣號碼：13	姓名：游其翰 球衣號碼：25	姓名：鄭馭升 球衣號碼：42	姓名：林宥岑 球衣號碼：41
姓名：林以恩 球衣號碼：21	姓名：潘柏熙 球衣號碼：34	姓名：馮胤展 球衣號碼：27	姓名：方聖鈞 球衣號碼：44	

2023 年全國少年盃足球錦標賽參賽隊伍名錄

公開四年級

隊名：桃園捷豹俱樂部	教練：2 人	隊員：13 人
領隊：	總教練：吳家華	
聯絡人：吳家華	助理教練：劉旻杰	
電話：0976680824	助理教練：	
電子信箱：Neymar1044@yahoo.com.tw	管理：	
地址：333 桃園市龜山區大同路 236 巷 42 號 2 樓之 13		

球衣顏色 1	球褲顏色 1	球襪顏色 1	GK 球衣顏色 1	GK 球褲顏色 1	GK 球襪顏色 1
藍	藍	藍	黑	黑	黑
球衣顏色 2	球褲顏色 2	球襪顏色 2	GK 球衣顏色 2	GK 球褲顏色 2	GK 球襪顏色 2
黑	黑	黑	藍	藍	藍

姓名：鄭永燁 球衣號碼：15	姓名：林鼎翔 球衣號碼：10	姓名：林鼎歲 球衣號碼：6	姓名：楊程鈞 球衣號碼：1	姓名：林柏紳 球衣號碼：2
姓名：游睿恩 球衣號碼：18	姓名：蔡承翰 球衣號碼：11	姓名：葉詠安 球衣號碼：9	姓名：陳頌堯 球衣號碼：4	姓名：黃宇辰 球衣號碼：5
姓名：戴裕展 球衣號碼：3	姓名：林弈昕 球衣號碼：32	姓名：顏予翔 球衣號碼：21		

2023 年全國少年盃足球錦標賽參賽隊伍名錄

公開四年級

隊名：iSOCCER FC	教練：2 人	隊員：8 人
領隊：	總教練：陳長裕	
聯絡人：陳長裕(總教練)	助理教練：金郁翰	
電話：0985992935	助理教練：	
電子信箱：isoccer.tw@gmail.com	管理：	
地址：807 高雄市三民區河堤路 490-2 號 7F		

球衣顏色 1	球褲顏色 1	球襪顏色 1	GK 球衣顏色 1	GK 球褲顏色 1	GK 球襪顏色 1
深藍	深藍	藍紫	白	黑	白
球衣顏色 2	球褲顏色 2	球襪顏色 2	GK 球衣顏色 2	GK 球褲顏色 2	GK 球襪顏色 2
白	黑	白	深藍	深藍	藍紫

姓名：王士杰 球衣號碼：13	姓名：王士翔 球衣號碼：14	姓名：蘇昱行 球衣號碼：15	姓名：詹子暘 球衣號碼：16	姓名：莊軒丞 球衣號碼：17
姓名：鄭威仁 球衣號碼：18	姓名：張柏彥 球衣號碼：19	姓名：曹亞柏蘭 球衣號碼：20		

2023 年全國少年盃足球錦標賽參賽隊伍名錄

公開四年級

隊名：台中 FUTURO U10	教練：3 人	隊員：11 人
領隊：小森由貴	總教練：李明威	
聯絡人：李明威	助理教練：莊明諺	
電話：0931640669	助理教練：段霽	
電子信箱：Minwei0915@gmail.com	管理：曾德龍、枕澤勇斗	
地址：407 台中市西屯區青海路二段 338 號 2F-1		

球衣顏色 1	球褲顏色 1	球襪顏色 1	GK 球衣顏色 1	GK 球褲顏色 1	GK 球襪顏色 1
藍	藍	藍	黃	黃	黃
球衣顏色 2	球褲顏色 2	球襪顏色 2	GK 球衣顏色 2	GK 球褲顏色 2	GK 球襪顏色 2
黃	黃	黃	藍	藍	藍

姓名：楊昕澈 球衣號碼：8	姓名：曾愛紗 球衣號碼：13	姓名：博禾謙 球衣號碼：14	姓名：胡元誌 球衣號碼：17	姓名：徐煜宸 球衣號碼：19
姓名：吳馳翔 球衣號碼：22	姓名：陳宥安 球衣號碼：68	姓名：陳延暄 球衣號碼：88	姓名：賴言熙 球衣號碼：54	姓名：陳相邑 球衣號碼：18
姓名：詹前寬 球衣號碼：5				

2023 年全國少年盃足球錦標賽參賽隊伍名錄

公開四年級

隊名：熱血足球希望	教練：2 人	隊員：13 人
領隊：彭俊祥	總教練：魯袁丞	
聯絡人：彭俊祥	助理教練：	
電話：0917533460	助理教練：	
電子信箱：nike2008roger@hotmail.com	管理：	
地址：243 新北市泰山區明志路二段 210-1 號 12 樓		

球衣顏色 1	球褲顏色 1	球襪顏色 1	GK 球衣顏色 1	GK 球褲顏色 1	GK 球襪顏色 1
淺藍	黑	黑	淺藍	黑	黑
球衣顏色 2	球褲顏色 2	球襪顏色 2	GK 球衣顏色 2	GK 球褲顏色 2	GK 球襪顏色 2
紅	藍	紅	紅	藍	紅

姓名：柯奕丞 球衣號碼：1	姓名：郭胤恩 球衣號碼：3	姓名：邱昱 球衣號碼：4	姓名：姜勝元 球衣號碼：5	姓名：黃瀚星 球衣號碼：11
姓名：吳秉杰 球衣號碼：17	姓名：鐘立翔 球衣號碼：23	姓名：蔡澄昊 球衣號碼：30	姓名：陳嘉恩 球衣號碼：37	姓名：何愷威 球衣號碼：57
姓名：彭宇愷 球衣號碼：58	姓名：張鈞翔 球衣號碼：77	姓名：蘇予辰 球衣號碼：98		

2023 年全國少年盃足球錦標賽參賽隊伍名錄

公開四年級

隊名：F.C. PABLO	教練：3 人	隊員：18 人
領隊：呂蕙雯	總教練：內山雄次	
聯絡人：呂蕙雯	助理教練：林肅強	
電話：0939369856	助理教練：王靖堯	
電子信箱：ruru0511@hotmail.com	管理：鄭瑜婷、伊是名省吾	
地址：801 高雄市前金區明星街 120 號 6 樓之 2		

球衣顏色 1	球褲顏色 1	球襪顏色 1	GK 球衣顏色 1	GK 球褲顏色 1	GK 球襪顏色 1
藍	藍	藍	紅	黑	藍
球衣顏色 2	球褲顏色 2	球襪顏色 2	GK 球衣顏色 2	GK 球褲顏色 2	GK 球襪顏色 2
紅	黑	紅	藍	藍	藍

姓名：曾璽珰 球衣號碼：46	姓名：伊是名惠伍 球衣號碼：5	姓名：謝鈺永 球衣號碼：27	姓名：吳禹樂 球衣號碼：37	姓名：李丞麒 球衣號碼：22
姓名：林靖翔 球衣號碼：82	姓名：楊宗穎 球衣號碼：7	姓名：王詠熙 球衣號碼：8	姓名：李竑胤 球衣號碼：98	姓名：謝哲弘 球衣號碼：2
姓名：田中空 球衣號碼：86	姓名：王翔申 球衣號碼：66	姓名：何思毅 球衣號碼：58	姓名：鄭睿謙 球衣號碼：32	姓名：林衍瀚 球衣號碼：21
姓名：林靖諺 球衣號碼：12	姓名：曾璽桐 球衣號碼：39	姓名：楊恩宇 球衣號碼：14		

2023 年全國少年盃足球錦標賽參賽隊伍名錄

公開四年級

隊名：AC Taipei U10	教練：3 人	隊員：15 人
領隊：李翌廷	總教練：黃聖傑	
聯絡人：李翌廷	助理教練：廖茂霖	
電話：0935280383	助理教練：	
電子信箱：m9215522@gmail.com	管理：	
地址：104074 台北市中正區松江路 129 號 10 樓之 3		

球衣顏色 1	球褲顏色 1	球襪顏色 1	GK 球衣顏色 1	GK 球褲顏色 1	GK 球襪顏色 1
灰	灰	白	灰	灰	白
球衣顏色 2	球褲顏色 2	球襪顏色 2	GK 球衣顏色 2	GK 球褲顏色 2	GK 球襪顏色 2
灰	灰	白	灰	灰	白

姓名：張沃真 球衣號碼：19	姓名：曾彥澄 球衣號碼：20	姓名：曾睿杰 球衣號碼：21	姓名：鄭行宇 球衣號碼：22	姓名：林唯天 球衣號碼：23
姓名：蔡睿唐 球衣號碼：24	姓名：陳予樂 球衣號碼：25	姓名：曾丞 球衣號碼：26	姓名：游為皓 球衣號碼：30	姓名：鄭川恩 球衣號碼：28
姓名：賴宇琮 球衣號碼：29	姓名：楊國允 球衣號碼：38	姓名：顏暄樂 球衣號碼：41	姓名：顏薪展 球衣號碼：42	姓名：張瑋宸 球衣號碼：39

2023 年全國少年盃足球錦標賽參賽隊伍名錄

公開四年級

隊名：足愛踢小雷鳥	教練：4 人	隊員：13 人
領隊：曹治國	總教練：戴傑倫	
聯絡人：張碧華	助理教練：	
電話：0928758393	管理：張碧華	
電子信箱：dog550630@gmail.com	管理：曹麗美	
地址：806 高雄市前鎮區佛東路 70 號 7F		

球衣顏色 1	球褲顏色 1	球襪顏色 1	GK 球衣顏色 1	GK 球褲顏色 1	GK 球襪顏色 1
橘	黑	黑	白	黑	白
球衣顏色 2	球褲顏色 2	球襪顏色 2	GK 球衣顏色 2	GK 球褲顏色 2	GK 球襪顏色 2
白	黑	白	橘	黑	黑

姓名：林恩楷 球衣號碼：2	姓名：莊筌幃 球衣號碼：3	姓名：蔡卓杉 球衣號碼：1	姓名：李梓睿 球衣號碼：31	姓名：巴傑叡 球衣號碼：51
姓名：郭彥橙 球衣號碼：61	姓名：浦靖 球衣號碼：66	姓名：李星曄 球衣號碼：71	姓名：徐士鈞 球衣號碼：72	姓名：林宸宇 球衣號碼：78
姓名：周以勛 球衣號碼：84	姓名：楊佑羣 球衣號碼：91	姓名：楊喬杉 球衣號碼：94		

2023 年全國少年盃足球錦標賽參賽隊伍名錄

公開四年級

隊名：Dreamers.FC	教練：2 人	隊員：12 人
領隊：	總教練：陳宥亘	
聯絡人：陳宥亘	助理教練：	
電話：0963316434	助理教練：	
電子信箱：Mil1005@hotmail.com	管理：曾筱媛	
地址：108 台北市 中正區內江街 43 號 3 樓		

球衣顏色 1	球褲顏色 1	球襪顏色 1	GK 球衣顏色 1	GK 球褲顏色 1	GK 球襪顏色 1
紅	紅	紅	藍	藍	藍
球衣顏色 2	球褲顏色 2	球襪顏色 2	GK 球衣顏色 2	GK 球褲顏色 2	GK 球襪顏色 2
藍	藍	藍	紅	紅	紅

姓名：許峰碩 球衣號碼：15	姓名：朱勁禎 球衣號碼：14	姓名：吳佳陽 球衣號碼：26	姓名：陳秉安 球衣號碼：27	姓名：宗軒朗 球衣號碼：28
姓名：許峰源 球衣號碼：29	姓名：鄭宇荃 球衣號碼：30	姓名：陳宣佑 球衣號碼：25	姓名：張予齊 球衣號碼：20	姓名：鄭丞佑 球衣號碼：13
姓名：劉又甄 球衣號碼：24	姓名：陳柏暉 球衣號碼：98			

2023 年全國少年盃足球錦標賽參賽隊伍名錄

公開四年級

隊名：武士岸山羌	教練：5 人	隊員：12 人
領隊：張佑丞	總教練：魏國慶	
聯絡人：張佑丞	助理教練：	
電話：0932581862	助理教練：黃震宇	
電子信箱:yuchen@hlbh.hlc.edu.tw	管理：陳照星	
地址：970 花蓮縣花蓮市新港街 11 巷 3 號 1 樓		

球衣顏色 1	球褲顏色 1	球襪顏色 1	GK 球衣顏色 1	GK 球褲顏色 1	GK 球襪顏色 1
黑	黑	黑	紫	紫	紅
球衣顏色 2	球褲顏色 2	球襪顏色 2	GK 球衣顏色 2	GK 球褲顏色 2	GK 球襪顏色 2
白	紅	紅	黑	黑	黑

姓名：陳浚玄 球衣號碼：37	姓名：陳星凝 球衣號碼：68	姓名：馬翊崴 球衣號碼：84	姓名：邱天 球衣號碼：85	姓名：吳宇恩 球衣號碼：88
姓名：林佳慧 球衣號碼：120	姓名：李謙樂 球衣號碼：55	姓名：黃平 球衣號碼：31	姓名：魏建豪 球衣號碼：11	姓名：涂敬維 球衣號碼：102
姓名：楊珽鈞 球衣號碼：8	姓名：劉秉祐 球衣號碼：78			

2023 年全國少年盃足球錦標賽參賽隊伍名錄

公開四年級

隊名：N1 競技 FC	教練：1 人	隊員：14 人
領隊：	總教練：徐海景	
聯絡人：徐海景（總教練）	助理教練：	
電話：0919060812	助理教練：	
電子信箱：a0919060812@gmail.com	管理：	
地址：300 新竹市新竹市北區港北六街 12 號		

球衣顏色 1	球褲顏色 1	球襪顏色 1	GK 球衣顏色 1	GK 球褲顏色 1	GK 球襪顏色 1
藍	藍	黑	白	白	白
球衣顏色 2	球褲顏色 2	球襪顏色 2	GK 球衣顏色 2	GK 球褲顏色 2	GK 球襪顏色 2
白	白	白	藍	藍	黑

姓名：陳冠源 球衣號碼：79	姓名：陳藝 球衣號碼：32	姓名：高丞劭 球衣號碼：22	姓名：張梓平 球衣號碼：18	姓名：張梓安 球衣號碼：12
姓名：魏序宸 球衣號碼：26	姓名：謝睿恆 球衣號碼：35	姓名：郭言睿 球衣號碼：55	姓名：陳柏源 球衣號碼：10	姓名：吳東樺 球衣號碼：23
姓名：陳奕任 球衣號碼：11	姓名：胡承緯 球衣號碼：29	姓名：劉彥辰 球衣號碼：73	姓名：黃琮焱 球衣號碼：21	

2023 年全國少年盃足球錦標賽參賽隊伍名錄

公開四年級

隊名：永士 FC	教練：5 人	隊員：10 人
領隊：許仲廷	總教練：張福祥	
聯絡人：許仲廷	助理教練：孟凡宇	
電話：0911864611	管理：張永憲	
電子信箱：meigo.tsai@gmail.com	管理：蔡育真	
地址：330 桃園市桃園區民有五街 141 號 6 樓		

球衣顏色 1	球褲顏色 1	球襪顏色 1	GK 球衣顏色 1	GK 球褲顏色 1	GK 球襪顏色 1
藍	藍	藍	橘	橘	藍
球衣顏色 2	球褲顏色 2	球襪顏色 2	GK 球衣顏色 2	GK 球褲顏色 2	GK 球襪顏色 2
橘	橘	橘	藍	藍	藍

姓名：賴亨軒 球衣號碼：11	姓名：項賢元 球衣號碼：18	姓名：鄭奕宸 球衣號碼：13	姓名：闕劭浚 球衣號碼：12	姓名：劉宥翔 球衣號碼：24
姓名：張睿言 球衣號碼：23	姓名：鐘緯翔 球衣號碼：21	姓名：劉士榆 球衣號碼：31	姓名：林瑛太 球衣號碼：20	姓名：黃品宸 球衣號碼：7

2023 年全國少年盃足球錦標賽參賽隊伍名錄

公開四年級

隊名：MFA	教練：3 人	隊員：12 人
領隊：張恩聆	總教練：卡孟德	
聯絡人：張恩聆	助理教練：	
電話：0953920740	助理教練：	
電子信箱：ennie@mfa.com.tw	管理：Edwards Ian	
地址：112 台北市中正區中央南路二段 12-9 號 2 樓		

球衣顏色 1	球褲顏色 1	球襪顏色 1	GK 球衣顏色 1	GK 球褲顏色 1	GK 球襪顏色 1
紅	黑	黑	白	黑	白
球衣顏色 2	球褲顏色 2	球襪顏色 2	GK 球衣顏色 2	GK 球褲顏色 2	GK 球襪顏色 2
白	黑	白	紅	黑	黑

姓名：李安立 球衣號碼：26	姓名：劉珈佑 球衣號碼：28	姓名：余宸量 球衣號碼：31	姓名：王尹澤 球衣號碼：37	姓名：潘定宗 球衣號碼：35
姓名：柯昱睿 球衣號碼：29	姓名：馬榮昌 球衣號碼：14	姓名：江昊凱 球衣號碼：10	姓名：翁一帆 球衣號碼：12	姓名：涂志寰 球衣號碼：4
姓名：楊仁暢 球衣號碼：8	姓名：黃映捷 球衣號碼：7			

2023 年全國少年盃足球錦標賽參賽隊伍名錄

公開四年級

隊名：武士岸雲豹	教練：5 人	隊員：11 人
領隊：張佑丞	總教練：游茂盛	
聯絡人：張佑丞	助理教練：	
電話：0932581862	助理教練：	
電子信箱：yuchen@hlab.hlc.edu.tw	管理：孫紅清	
地址：970 花蓮縣花蓮市新港街 11 巷 3 號 1 樓		

球衣顏色 1	球褲顏色 1	球襪顏色 1	GK 球衣顏色 1	GK 球褲顏色 1	GK 球襪顏色 1
黑	黑	黑	紫	紫	黑
球衣顏色 2	球褲顏色 2	球襪顏色 2	GK 球衣顏色 2	GK 球褲顏色 2	GK 球襪顏色 2
白	紅	紅	黑	黑	黑

姓名：吳釗瑞 球衣號碼：16	姓名：廖硯鈞 球衣號碼：34	姓名：林瑞洋 球衣號碼：41	姓名：游承璿 球衣號碼：14	姓名：賴易謙 球衣號碼：45
姓名：許逸喆 球衣號碼：47	姓名：徐可簷 球衣號碼：49	姓名：吳泐均 球衣號碼：119	姓名：張齊軒 球衣號碼：39	姓名：謝呈彥 球衣號碼：86
姓名：孫哲瑋 球衣號碼：97				

2023 年全國少年盃足球錦標賽參賽隊伍名錄

公開四年級

隊名：永安	教練：3 人	隊員：12 人
領隊：宋國誠	總教練：林吉甫	
聯絡人：林吉甫	助理教練：	
電話：0905172697	助理教練：	
電子信箱：evance001300@gmail.com	管理：黃家峻	
地址：407 台中市 西屯區 西屯路三段 133 號		

球衣顏色 1	球褲顏色 1	球襪顏色 1	GK 球衣顏色 1	GK 球褲顏色 1	GK 球襪顏色 1
紅	紅	紅	白	黑	黑
球衣顏色 2	球褲顏色 2	球襪顏色 2	GK 球衣顏色 2	GK 球褲顏色 2	GK 球襪顏色 2
黑	黑	黑	藍	白	白

姓名：游立祥 球衣號碼：3	姓名：吳威摯 球衣號碼：6	姓名：蕭琮耀 球衣號碼：7	姓名：陳琮皓 球衣號碼：20	姓名：林宸翹 球衣號碼：29
姓名：蔡邦彥 球衣號碼：42	姓名：洪羽睿 球衣號碼：75	姓名：朱任東 球衣號碼：99	姓名：林宏庠 球衣號碼：80	姓名：張樂平 球衣號碼：18
姓名：黃敬 球衣號碼：15	姓名：曾子宸 球衣號碼：57			

2023 年全國少年盃足球錦標賽參賽隊伍名錄

公開四年級

隊名：世運仁愛聯隊	教練：5 人	隊員：15 人
領隊：高湘苓	總教練：蘇冠宇	
聯絡人：蘇冠宇（總教練）	助理教練：郭奕承	
電話：0987787033	助理教練：蔡志彬	
電子信箱：t80t65@gmail.com	管理：杜家綸	
地址：717 台南市仁德區中正路二段 97 巷 51 弄 5 號		

球衣顏色 1	球褲顏色 1	球襪顏色 1	GK 球衣顏色 1	GK 球褲顏色 1	GK 球襪顏色 1
白	藍	白	酒紅	酒紅	黑
球衣顏色 2	球褲顏色 2	球襪顏色 2	GK 球衣顏色 2	GK 球褲顏色 2	GK 球襪顏色 2
酒紅	酒紅	黑	白	藍	白

姓名：卓彥碩 球衣號碼：2	姓名：曾敬凱 球衣號碼：4	姓名：劉承歡 球衣號碼：5	姓名：邱家煦 球衣號碼：6	姓名：楊婕伶 球衣號碼：16
姓名：廖哲寬 球衣號碼：17	姓名：吳茂愷 球衣號碼：66	姓名：朱昱瑜 球衣號碼：80	姓名：錢品圻 球衣號碼：10	姓名：陳柏睿 球衣號碼：82
姓名：呂思宇 球衣號碼：83	姓名：涂孟杰 球衣號碼：86	姓名：侯羿安 球衣號碼：94	姓名：曹揚昀 球衣號碼：77	姓名：黃宇央 球衣號碼：27

2023 年全國少年盃足球錦標賽參賽隊伍名錄

公開四年級

隊名：Torero 足球俱樂部	教練：3 人	隊員：9 人
領隊：李賢宗	總教練：陳誠	
聯絡人：陳美英	助理教練：	
電話：0985040257	助理教練：	
電子信箱：torero1011116@gmail.com	管理：陳美英	
地址：220 新北市板橋區文化路一段 188 巷 9 弄 33 號 1 樓		

球衣顏色 1	球褲顏色 1	球襪顏色 1	GK 球衣顏色 1	GK 球褲顏色 1	GK 球襪顏色 1
黑紅	黑	黑	白	藍	藍
球衣顏色 2	球褲顏色 2	球襪顏色 2	GK 球衣顏色 2	GK 球褲顏色 2	GK 球襪顏色 2
白	藍	藍	黑紅	黑	黑

姓名：陳宇希 球衣號碼：90	姓名：林廷叡 球衣號碼：44	姓名：葉夏安 球衣號碼：68	姓名：吳凱勳 球衣號碼：6	姓名：呂孟羽 球衣號碼：80
姓名：吳宇恆 球衣號碼：83	姓名：吳宇庭 球衣號碼：86	姓名：劉瑋迅 球衣號碼：99	姓名：潘淮恩 球衣號碼：24	

2023 年全國少年盃足球錦標賽參賽隊伍名錄

公開四年級

隊名：新竹宇宙聯 U10	教練：1 人	隊員：15 人
領隊：	總教練：彭聖璋	
聯絡人：張庭瑜	助理教練：	
電話：0989295617	助理教練：	
電子信箱：a0989295617@gmail.com	管理：	
地址：302053 新竹縣竹北市隘口二路 38 號 11 樓		

球衣顏色 1	球褲顏色 1	球襪顏色 1	GK 球衣顏色 1	GK 球褲顏色 1	GK 球襪顏色 1
黃	黃	白	黃	黃	白
球衣顏色 2	球褲顏色 2	球襪顏色 2	GK 球衣顏色 2	GK 球褲顏色 2	GK 球襪顏色 2
藍	藍	黑	藍	藍	黑

姓名：張允謙 球衣號碼：29	姓名：王士愷 球衣號碼：22	姓名：王昱文 球衣號碼：12	姓名：吳奕鋒 球衣號碼：35	姓名：鄭允翔 球衣號碼：15
姓名：陳彧脩 球衣號碼：4	姓名：郭家佑 球衣號碼：62	姓名：許侑璿 球衣號碼：32	姓名：柯宥亘 球衣號碼：39	姓名：鄭友熙 球衣號碼：31
姓名：陳楷其 球衣號碼：90	姓名：簡博彥 球衣號碼：30	姓名：徐懷恩 球衣號碼：2	姓名：羅加樂 球衣號碼：88	姓名：李冠錡 球衣號碼：28

2023 年全國少年盃足球錦標賽參賽隊伍名錄

公開四年級

隊名：武士岸黑熊	教練：4 人	隊員：11 人
領隊：張佑丞	總教練：楊紹龍	
聯絡人：張佑丞	助理教練：	
電話：0932581862	助理教練：	
電子信箱：yuchen@hlnh.hlc.edu.tw	管理：宋浩文	
地址：970 花蓮縣花蓮市新港街 11 巷 3 號 1 樓		

球衣顏色 1	球褲顏色 1	球襪顏色 1	GK 球衣顏色 1	GK 球褲顏色 1	GK 球襪顏色 1
黑	黑	黑	紫	紫	黑
球衣顏色 2	球褲顏色 2	球襪顏色 2	GK 球衣顏色 2	GK 球褲顏色 2	GK 球襪顏色 2
白	紅	紅	黑	黑	黑

姓名：陳采妍 球衣號碼：33	姓名：宋德佳 球衣號碼：35	姓名：廖佑宸 球衣號碼：38	姓名：游熙俐比禾 球衣號碼：50	姓名：翁翊展 球衣號碼：61
姓名：徐宇駿 球衣號碼：72	姓名：賴定謙 球衣號碼：79	姓名：高予諾 球衣號碼：105	姓名：黃品維 球衣號碼：108	姓名：周奕霆 球衣號碼：111
姓名：蔡宇宸 球衣號碼：59				

2023 年全國少年盃足球錦標賽參賽隊伍名錄

公開四年級

隊名：小惡魔足球俱樂部	教練：3 人	隊員：14 人
領隊：王信凡	總教練：張立翰	
聯絡人：王信凡	助理教練：	
電話：0922957597	助理教練：	
電子信箱：tki07@yahoo.com.tw	管理：林書楷	
地址：806 高雄市前鎮區崗山南街 497 巷 3 號		

球衣顏色 1	球褲顏色 1	球襪顏色 1	GK 球衣顏色 1	GK 球褲顏色 1	GK 球襪顏色 1
黃	黑	黑	藍	黑	藍
球衣顏色 2	球褲顏色 2	球襪顏色 2	GK 球衣顏色 2	GK 球褲顏色 2	GK 球襪顏色 2
藍	黑	藍	黃	黑	黑

姓名：黃立瑋 球衣號碼：183	姓名：王子宸 球衣號碼：87	姓名：蔡侑辰 球衣號碼：25	姓名：吳安喆 球衣號碼：176	姓名：吳奕樂 球衣號碼：188
姓名：林咸樂 球衣號碼：127	姓名：鄭羽晴 球衣號碼：166	姓名：郭恩劭 球衣號碼：32	姓名：呂冠霆 球衣號碼：146	姓名：楊傑安 球衣號碼：123
姓名：徐康堯 球衣號碼：52	姓名：洪敏恩 球衣號碼：34	姓名：許祐誠 球衣號碼：18	姓名：王浚禾 球衣號碼：13	

2023 年全國少年盃足球錦標賽參賽隊伍名錄

公開四年級

隊名：小惡魔 FC	教練：1 人	隊員：13 人
領隊：王信凡	總教練：王信凡	
聯絡人：王信凡（領隊）	助理教練：	
電話：0922957597	助理教練：	
電子信箱：tki07@yahoo.com.tw	管理：	
地址：4806 台北市 中正區 崗山南街 497 巷 3 號		

球衣顏色 1	球褲顏色 1	球襪顏色 1	GK 球衣顏色 1	GK 球褲顏色 1	GK 球襪顏色 1
黃	黑	黑	藍	黑	藍
球衣顏色 2	球褲顏色 2	球襪顏色 2	GK 球衣顏色 2	GK 球褲顏色 2	GK 球襪顏色 2
藍	黑	藍	黃	黑	黑

姓名：鄭羽喬 球衣號碼：147	姓名：楊傑辰 球衣號碼：128	姓名：劉柏棚 球衣號碼：4	姓名：王柏硯 球衣號碼：70	姓名：簡力凡 球衣號碼：89
姓名：洪海諾 球衣號碼：10	姓名：張祐寧 球衣號碼：68	姓名：吳育晨 球衣號碼：179	姓名：申抒倫 球衣號碼：110	姓名：林睿希 球衣號碼：81
姓名：楊鈞凱 球衣號碼：135	姓名：許詠翔 球衣號碼：198	姓名：張栩豪 球衣號碼：36		

2023 年全國少年盃足球錦標賽參賽隊伍名錄

公開四年級

隊名：惠文獵豹 U10	教練：3 人	隊員：14 人
領隊：吳西華	總教練：曾俊凱	
聯絡人：曾俊凱	助理教練：張凱竣	
電話：0939129577	助理教練：	
電子信箱：icefungus2388@gmail.com	管理：	
地址：402 台中市 南區 忠孝路 1 號九樓之二		

球衣顏色 1	球褲顏色 1	球襪顏色 1	GK 球衣顏色 1	GK 球褲顏色 1	GK 球襪顏色 1
白	白	白	黑	黑	黑
球衣顏色 2	球褲顏色 2	球襪顏色 2	GK 球衣顏色 2	GK 球褲顏色 2	GK 球襪顏色 2
黑	黑	黑	白	白	白

姓名：林衍睿 球衣號碼：9	姓名：林霆宥 球衣號碼：11	姓名：龍祿學 球衣號碼：17	姓名：梁嘉軒 球衣號碼：10	姓名：江昊穎 球衣號碼：30
姓名：廖尉丞 球衣號碼：62	姓名：張子毅 球衣號碼：8	姓名：林永哲 球衣號碼：29	姓名：鄭家侑 球衣號碼：37	姓名：周定緯 球衣號碼：21
姓名：蔡翔宇 球衣號碼：33	姓名：初林伯恩 球衣號碼：27	姓名：陳為禎 球衣號碼：16	姓名：杜以諾 球衣號碼：12	

2023 年全國少年盃足球錦標賽參賽隊伍名錄

公開四年級

隊名：星足 twfc	教練：4 人	隊員：12 人
領隊：蘇柏憲	總教練：陳旭凱	
聯絡人：曾卉芳	助理教練：阮懷銳	
電話：0915547152	助理教練：徐子喬、王宇翔	
電子信箱：iris700403@gmail.com	管理：曾卉芳	
地址：304 新竹縣新豐鄉康樂路一段 340 號		

球衣顏色 1	球褲顏色 1	球襪顏色 1	GK 球衣顏色 1	GK 球褲顏色 1	GK 球襪顏色 1
藍	黑	藍	白	黑	黑
球衣顏色 2	球褲顏色 2	球襪顏色 2	GK 球衣顏色 2	GK 球褲顏色 2	GK 球襪顏色 2
白	黑	黑	藍	黑	藍

姓名：翁敬庭 球衣號碼：2	姓名：蘇哲立 球衣號碼：5	姓名：許恆耀 球衣號碼：7	姓名：蔡濠匡 球衣號碼：9	姓名：劉子齊 球衣號碼：39
姓名：許丞鎬 球衣號碼：46	姓名：侯奕丞 球衣號碼：99	姓名：徐源浩 球衣號碼：1	姓名：鍾上翔 球衣號碼：23	姓名：許仕暘 球衣號碼：30
姓名：陳楷捷 球衣號碼：17	姓名：彭驛勝 球衣號碼：12			

2023 年全國少年盃足球錦標賽參賽隊伍名錄

公開四年級

隊名：桃園自強 U10	教練：3 人	隊員：15 人
領隊：	總教練：李宏軒	
聯絡人：朱彥豪	助理教練：朱彥豪	
電話：0980997825	助理教練：	
電子信箱：yenhao_chu@yahoo.com.tw	管理：朱宥勳	
地址：333 桃園市 龜山區 自強東路 269 號		

球衣顏色 1	球褲顏色 1	球襪顏色 1	GK 球衣顏色 1	GK 球褲顏色 1	GK 球襪顏色 1
白	白	白	粉紅	黑	黑
球衣顏色 2	球褲顏色 2	球襪顏色 2	GK 球衣顏色 2	GK 球褲顏色 2	GK 球襪顏色 2
藍	藍	藍	藍白	藍	紅

姓名：林宣樑 球衣號碼：72	姓名：陳奕隆 球衣號碼：73	姓名：朱霆恩 球衣號碼：10	姓名：林家興 球衣號碼：33	姓名：陳佑蒼 球衣號碼：1
姓名：范君昊 球衣號碼：15	姓名：林志騏 球衣號碼：13	姓名：張元凱 球衣號碼：16	姓名：林子凡 球衣號碼：20	姓名：戴以勛 球衣號碼：77
姓名：曾副廊 球衣號碼：5	姓名：謝秉祐 球衣號碼：21	姓名：林鈞傑 球衣號碼：32	姓名：葉哲恆 球衣號碼：29	姓名：梁育碩 球衣號碼：83

2023 年全國少年盃足球錦標賽參賽隊伍名錄

公開四年級

隊名：HIKARI 光之足球 FC	教練：4 人	隊員：10 人
領隊：熊嘉豪	總教練：曾國僑	
聯絡人：曾國僑（總教練）	助理教練：	
電話：0931704222	管理：黃君正	
電子信箱：gill720908@gmail.com	管理：梁綺柔	
地址：407 台中市西屯區台灣大道二段 906 號 4 樓 R10 室		

球衣顏色 1	球褲顏色 1	球襪顏色 1	GK 球衣顏色 1	GK 球褲顏色 1	GK 球襪顏色 1
藍	白	黑	橘	黑	黃
球衣顏色 2	球褲顏色 2	球襪顏色 2	GK 球衣顏色 2	GK 球褲顏色 2	GK 球襪顏色 2
白	白	黃	藍	白	黑

姓名：曾華毅 球衣號碼：10	姓名：蘇柏叡 球衣號碼：13	姓名：陳柏睿 球衣號碼：15	姓名：張耀元 球衣號碼：2	姓名：張耀夫 球衣號碼：3
姓名：江昊翰 球衣號碼：0	姓名：詹書睿 球衣號碼：1	姓名：黃興睿 球衣號碼：23	姓名：辜宣捷 球衣號碼：40	姓名：蔡耀陽 球衣號碼：66

2023 年全國少年盃足球錦標賽參賽隊伍名錄

學校六年級

隊名：台北市文山區明道國小	教練：3 人	隊員：16 人
領隊：	總教練：羅志恩	
聯絡人：羅志恩	助理教練：官瑞祥	
電話：0954122833	助理教練：楊少謙	
電子信箱：nnilyl22828@hotmail.com.tw	管理：	
地址：116 台北市文山區木柵路二段 138 巷 61 號		

球衣顏色 1	球褲顏色 1	球襪顏色 1	GK 球衣顏色 1	GK 球褲顏色 1	GK 球襪顏色 1
紅	黑	紅	白	黑	紅
球衣顏色 2	球褲顏色 2	球襪顏色 2	GK 球衣顏色 2	GK 球褲顏色 2	GK 球襪顏色 2
黑	黑	黑	黑	黑	黑

姓名：方凱宥 球衣號碼：28	姓名：張睿承 球衣號碼：29	姓名：宋其祐 球衣號碼：17	姓名：周新恩 球衣號碼：15	姓名：姚品淵 球衣號碼：34
姓名：陳沛杙 球衣號碼：14	姓名：李志賢 球衣號碼：19	姓名：謝侑喬 球衣號碼：24	姓名：吳光棚 球衣號碼：26	姓名：周柏邑 球衣號碼：25
姓名：陳唯中 球衣號碼：31	姓名：楊詠恩 球衣號碼：13	姓名：沈武霆 球衣號碼：51	姓名：陳品輯 球衣號碼：1	姓名：張以樂 球衣號碼：8
姓名：蘇嘉輝 球衣號碼：11				

2023 年全國少年盃足球錦標賽參賽隊伍名錄

學校六年級

隊名：佳里國小	教練：4 人	隊員：11 人
領隊：康瑞中	總教練：黃文祥	
聯絡人：康瑞中	助理教練：戴堉哲	
電話：0921676312	助理教練：	
電子信箱：rl211366@ms23.hinet.net	管理：陳厚銘	
地址：722 台南市佳里區公園路 445 號		

球衣顏色 1	球褲顏色 1	球襪顏色 1	GK 球衣顏色 1	GK 球褲顏色 1	GK 球襪顏色 1
藍	藍	藍	黃	黑	黃
球衣顏色 2	球褲顏色 2	球襪顏色 2	GK 球衣顏色 2	GK 球褲顏色 2	GK 球襪顏色 2
黃	黑	黃	藍	藍	藍

姓名：涂精湛 球衣號碼：1	姓名：林仲脩 球衣號碼：2	姓名：林靖翔 球衣號碼：3	姓名：翁承岳 球衣號碼：5	姓名：黃冠憲 球衣號碼：6
姓名：黃琦崑 球衣號碼：7	姓名：李柏樟 球衣號碼：8	姓名：林侑廷 球衣號碼：10	姓名：陳柏享 球衣號碼：14	姓名：林宥丞 球衣號碼：29
姓名：陳鵬丞 球衣號碼：38				

2023 年全國少年盃足球錦標賽參賽隊伍名錄

學校六年級

隊名：北新國小	教練：5 人	隊員：11 人
領隊：	總教練：盧家駒	
聯絡人：陳俊兆	助理教練：陳俊兆	
電話：0970093158	助理教練：許馨文	
電子信箱：gn01244115@gmail.com	助理教練：黃偵罡	
地址：231 新北市新店區寶橋路 8 號	管理：李俊瑋	

球衣顏色 1	球褲顏色 1	球襪顏色 1	GK 球衣顏色 1	GK 球褲顏色 1	GK 球襪顏色 1
藍	藍	黑	黃	黃	黑
球衣顏色 2	球褲顏色 2	球襪顏色 2	GK 球衣顏色 2	GK 球褲顏色 2	GK 球襪顏色 2
黃	黃	黃	藍	藍	黃

姓名：彭言凱 球衣號碼：25	姓名：張復軒 球衣號碼：42	姓名：蘇思予 球衣號碼：8	姓名：金杭毅 球衣號碼：40	姓名：簡兆廷 球衣號碼：20
姓名：陳柏霖 球衣號碼：2	姓名：陳品峻 球衣號碼：12	姓名：陳靖維 球衣號碼：24	姓名：蔡家儀 球衣號碼：63	姓名：陳震霖 球衣號碼：53
姓名：魏孚恬 球衣號碼：48				

2023 年全國少年盃足球錦標賽參賽隊伍名錄

學校六年級

隊名：臺北市士東國小	教練：5 人	隊員：9 人
領隊：張正霖	總教練：王吉成	
聯絡人：王吉成	助理教練：傅立歲	
電話：0916063455	助理教練：唐偉泰	
電子信箱：Bergkamp180@gmail.com	管理：張明風、成威震	
地址：111 台北市士林區中山北路六段 392 號		

球衣顏色 1	球褲顏色 1	球襪顏色 1	GK 球衣顏色 1	GK 球褲顏色 1	GK 球襪顏色 1
黃	黑	黃	藍	黑	黑
球衣顏色 2	球褲顏色 2	球襪顏色 2	GK 球衣顏色 2	GK 球褲顏色 2	GK 球襪顏色 2
藍	黑	黑	黃	黑	黃

姓名：邱宥綸 球衣號碼：8	姓名：陳宥豪 球衣號碼：12	姓名：方應翰 球衣號碼：22	姓名：趙品程 球衣號碼：45	姓名：宋允程 球衣號碼：65
姓名：陳映全 球衣號碼：80	姓名：莊勝勳 球衣號碼：89	姓名：陳品聿 球衣號碼：21	姓名：楊千皜 球衣號碼：88	

2023 年全國少年盃足球錦標賽參賽隊伍名錄

學校六年級

隊名：化仁國小	教練：5 人	隊員：12 人
領隊：邱忠信	總教練：武許金元	
聯絡人：卓莉珊	助理教練：卓莉珊	
電話：0925253095	助理教練：羅俊彥	
電子信箱：abcd8764186@yahoo.com.tw	管理：方韻雯、江淑珍	
地址：973 花蓮縣吉安鄉東昌村東里十一街 83 號		

球衣顏色 1	球褲顏色 1	球襪顏色 1	GK 球衣顏色 1	GK 球褲顏色 1	GK 球襪顏色 1
藍	藍	白	紅	紅	紅
球衣顏色 2	球褲顏色 2	球襪顏色 2	GK 球衣顏色 2	GK 球褲顏色 2	GK 球襪顏色 2
紅	紅	紅	藍	藍	白

姓名：謝宜杰 球衣號碼：12	姓名：潘弘祥 球衣號碼：6	姓名：陳凱威 球衣號碼：3	姓名：張軒瑋 球衣號碼：2	姓名：邱奐諭 球衣號碼：11
姓名：羅傑 球衣號碼：7	姓名：林冠杰 球衣號碼：5	姓名：賴霆恩 球衣號碼：8	姓名：黃雅渲 球衣號碼：9	姓名：林國泰 球衣號碼：15
姓名：黃宸恩 球衣號碼：10	姓名：楊辰歆 球衣號碼：13			

2023 年全國少年盃足球錦標賽參賽隊伍名錄

學校六年級

隊名：大安國小	教練：5 人	隊員：12 人
領隊：高琇琪	總教練：何建彥	
聯絡人：高琇琪	助理教練：廖益承	
電話：0922165871	助理教練：尤東楷	
電子信箱：kellykitty0914@gmail.com	助理教練：楊勝崴	
地址：104 台北市大安區臥龍街 129 號		

球衣顏色 1	球褲顏色 1	球襪顏色 1	GK 球衣顏色 1	GK 球褲顏色 1	GK 球襪顏色 1
藍	藍	黑	黃	黃	黃
球衣顏色 2	球褲顏色 2	球襪顏色 2	GK 球衣顏色 2	GK 球褲顏色 2	GK 球襪顏色 2
黃	黃	黃	藍	藍	黑

姓名：何茂華 球衣號碼：1	姓名：游亞諺 球衣號碼：2	姓名：陳霆晏 球衣號碼：3	姓名：高煜勝 球衣號碼：5	姓名：周鈞諺 球衣號碼：8
姓名：古翹齊 球衣號碼：70	姓名：彭允韡 球衣號碼：77	姓名：李丞皓 球衣號碼：89	姓名：陳柏聿 球衣號碼：98	姓名：郭辰希 球衣號碼：19
姓名：呂宇棠 球衣號碼：16	姓名：詹維緒 球衣號碼：9			

2023 年全國少年盃足球錦標賽參賽隊伍名錄

學校六年級

隊名：新北市蘆洲國小	教練：5 人	隊員：18 人
領隊：陳明利	總教練：洪偉騰	
聯絡人：陳明利	助理教練：林政邦	
電話：0911663713	助理教練：蔡憲杰	
電子信箱：qwe10245126@gmail.com	助理教練：陳彥叡	
地址：247 新北市蘆洲區中正路 100 號	管理：盧玉娟	

球衣顏色 1	球褲顏色 1	球襪顏色 1	GK 球衣顏色 1	GK 球褲顏色 1	GK 球襪顏色 1
藍	藍	藍	綠	綠	綠
球衣顏色 2	球褲顏色 2	球襪顏色 2	GK 球衣顏色 2	GK 球褲顏色 2	GK 球襪顏色 2
綠	綠	綠	藍	藍	藍

姓名：林研辰 球衣號碼：4	姓名：洪紹淮 球衣號碼：6	姓名：孫煒翔 球衣號碼：18	姓名：黃子毅 球衣號碼：16	姓名：楊澄翰 球衣號碼：3
姓名：陳品誠 球衣號碼：12	姓名：陳品睿 球衣號碼：8	姓名：游皓崑 球衣號碼：14	姓名：呂健宇 球衣號碼：10	姓名：張祐寧 球衣號碼：1
姓名：林柏佑 球衣號碼：7	姓名：洪廷睿 球衣號碼：5	姓名：李易承 球衣號碼：11	姓名：彭義洲 球衣號碼：15	姓名：呂東漢 球衣號碼：2
姓名：呂東憲 球衣號碼：9	姓名：張力儒 球衣號碼：13	姓名：范恩燦 球衣號碼：17		

2023 年全國少年盃足球錦標賽參賽隊伍名錄

學校六年級

隊名：苗栗縣錦水國小	教練：2 人	隊員：12 人
領隊：	總教練：黃俊硯	
聯絡人：黃俊硯	助理教練：葉惠如	
電話：0921151546	助理教練：	
電子信箱：yan623113@yahoo.com.tw	管理：	
地址：361 苗栗縣造橋鄉大中街 68 號(錦水國小)		

球衣顏色 1	球褲顏色 1	球襪顏色 1	GK 球衣顏色 1	GK 球褲顏色 1	GK 球襪顏色 1
藍	黑	藍	紅	黑	黑
球衣顏色 2	球褲顏色 2	球襪顏色 2	GK 球衣顏色 2	GK 球褲顏色 2	GK 球襪顏色 2
白藍	黑	白	藍	黑	藍

姓名：陳彥智 球衣號碼：9	姓名：張禕軒 球衣號碼：27	姓名：黃皓綸 球衣號碼：24	姓名：鍾侑廷 球衣號碼：20	姓名：莊家銓 球衣號碼：29
姓名：吳宇軒 球衣號碼：23	姓名：李銓洋 球衣號碼：31	姓名：黃翊翔 球衣號碼：18	姓名：鍾皓昀 球衣號碼：25	姓名：劉子旗 球衣號碼：16
姓名：吳睿晉 球衣號碼：30	姓名：林佑翔 球衣號碼：32			

2023 年全國少年盃足球錦標賽參賽隊伍名錄

學校六年級

隊名：新北市莒光國小	教練：5 人	隊員：18 人
領隊：林義祥	總教練：林順發	
聯絡人：林義祥（校長）	助理教練：劉昌森	
電話：0915955654	助理教練：李麗華	
電子信箱：jg690@mail.jges.ntpc.edu.tw	助理教練：陳韋安	
地址：220 新北市板橋區莒光路 163 號	管理：林璟棠	

球衣顏色 1	球褲顏色 1	球襪顏色 1	GK 球衣顏色 1	GK 球褲顏色 1	GK 球襪顏色 1
白	白	白	黑	黑	黑
球衣顏色 2	球褲顏色 2	球襪顏色 2	GK 球衣顏色 2	GK 球褲顏色 2	GK 球襪顏色 2
黑	黑	黑	白	白	白

姓名：王以諾 球衣號碼：1	姓名：謝元皓 球衣號碼：2	姓名：詹奇歡 球衣號碼：3	姓名：林昀承 球衣號碼：4	姓名：楊秉叡 球衣號碼：5
姓名：陳品言 球衣號碼：6	姓名：陳顛哲 球衣號碼：7	姓名：梁宸 球衣號碼：8	姓名：徐靖皓 球衣號碼：9	姓名：褚丞昊 球衣號碼：10
姓名：林昶宏 球衣號碼：11	姓名：張富程 球衣號碼：13	姓名：戴君安 球衣號碼：14	姓名：陳柏蓀 球衣號碼：16	姓名：郭謹嘉 球衣號碼：17
姓名：林尚宏 球衣號碼：22	姓名：劉宸碩 球衣號碼：23	姓名：薛琦勳 球衣號碼：32		

2023 年全國少年盃足球錦標賽參賽隊伍名錄

學校六年級

隊名：新北市安和國小	教練：3 人	隊員：14 人
領隊：	總教練：徐啟崴	
聯絡人：徐啟崴	助理教練：賴柏綸	
電話：0988652908	助理教練：	
電子信箱：ryanspacel9@gmail.com	管理：許閔毓	
地址：236 新北市土城區延和路 23 號		

球衣顏色 1	球褲顏色 1	球襪顏色 1	GK 球衣顏色 1	GK 球褲顏色 1	GK 球襪顏色 1
紅	黑	黑	藍	藍	藍
球衣顏色 2	球褲顏色 2	球襪顏色 2	GK 球衣顏色 2	GK 球褲顏色 2	GK 球襪顏色 2
藍	藍	藍	紅	黑	黑

姓名：陸昀希 球衣號碼：1	姓名：楊博翔 球衣號碼：2	姓名：趙啟喆 球衣號碼：3	姓名：廖彥翔 球衣號碼：4	姓名：粟開揚 球衣號碼：5
姓名：林宇洋 球衣號碼：6	姓名：張子宥 球衣號碼：7	姓名：朱昱綸 球衣號碼：8	姓名：游承威 球衣號碼：9	姓名：劉祐嘉 球衣號碼：10
姓名：高得軒 球衣號碼：12	姓名：周冠廷 球衣號碼：13	姓名：賴睿喆 球衣號碼：15	姓名：許閔同 球衣號碼：17	

2023 年全國少年盃足球錦標賽參賽隊伍名錄

學校六年級

隊名：宜蘭縣凱旋國小	教練：5 人	隊員：11 人
領隊：陳銘俊	總教練：陳宇倫	
聯絡人：陳宇倫	助理教練：陳銘俊	
電話：0920410208	管理：施忠男	
電子信箱：CH099113@gmail.com	管理：曾允威、張巧吟	
地址：260 宜蘭縣宜蘭市凱旋路 130 號		

球衣顏色 1	球褲顏色 1	球襪顏色 1	GK 球衣顏色 1	GK 球褲顏色 1	GK 球襪顏色 1
粉	藍	藍	粉	藍	藍
球衣顏色 2	球褲顏色 2	球襪顏色 2	GK 球衣顏色 2	GK 球褲顏色 2	GK 球襪顏色 2
藍	藍	白	藍	藍	白

姓名：李東澄 球衣號碼：33	姓名：簡子齊 球衣號碼：21	姓名：張原禎 球衣號碼：20	姓名：李旺澤 球衣號碼：30	姓名：羅得森 球衣號碼：31
姓名：陳耘寬 球衣號碼：12	姓名：余晟愷 球衣號碼：24	姓名：余諳岳 球衣號碼：23	姓名：許亦鈞 球衣號碼：37	姓名：廖培劭 球衣號碼：27
姓名：余少櫟 球衣號碼：34				

2023 年全國少年盃足球錦標賽參賽隊伍名錄

學校六年級

隊名：中原國小	教練：1 人	隊員：14 人
領隊：	總教練：林哲緯	
聯絡人：林哲緯	助理教練：	
電話：0989753658	助理教練：	
電子信箱：louispirlo@gmail.com	管理：	
地址：320 桃園市中壢區中北路 88 號		

球衣顏色 1	球褲顏色 1	球襪顏色 1	GK 球衣顏色 1	GK 球褲顏色 1	GK 球襪顏色 1
藍	藍	藍	橘	橘	橘
球衣顏色 2	球褲顏色 2	球襪顏色 2	GK 球衣顏色 2	GK 球褲顏色 2	GK 球襪顏色 2
橘	橘	橘	藍	藍	藍

姓名：齊品禎 球衣號碼：46	姓名：黃昱嘉 球衣號碼：8	姓名：郭浩緯 球衣號碼：43	姓名：楊震恩 球衣號碼：32	姓名：陳紹桓 球衣號碼：36
姓名：詹明儒 球衣號碼：27	姓名：廖杞登 球衣號碼：37	姓名：王雨恩 球衣號碼：33	姓名：詹明文 球衣號碼：28	姓名：黃晉炫 球衣號碼：25
姓名：鍾瑛恩 球衣號碼：30	姓名：林允喆 球衣號碼：40	姓名：徐子豪 球衣號碼：26	姓名：杜禹義 球衣號碼：29	

2023 年全國少年盃足球錦標賽參賽隊伍名錄

學校六年級

隊名：新北市板橋區板橋國民小學	教練：3 人	隊員：15 人
領隊：	總教練：陳正一	
聯絡人：陳勇安（體育組長）	助理教練：	
電話：02-29686834#823	助理教練：	
電子信箱：aneric@pcps.ntpc.edu.tw	管理：簡美藻	
地址：220 新北市板橋區文化路一段 23 號		

球衣顏色 1	球褲顏色 1	球襪顏色 1	GK 球衣顏色 1	GK 球褲顏色 1	GK 球襪顏色 1
藍	藍	白	藍	藍	黑
球衣顏色 2	球褲顏色 2	球襪顏色 2	GK 球衣顏色 2	GK 球褲顏色 2	GK 球襪顏色 2
桃紅	藍	黑	桃	藍	黑

姓名：吳和林 球衣號碼：18	姓名：劉禹頡 球衣號碼：3	姓名：李承揚 球衣號碼：10	姓名：張敦逸 球衣號碼：7	姓名：黃滋洋 球衣號碼：6
姓名：趙冠瑄 球衣號碼：16	姓名：許維彧 球衣號碼：13	姓名：麥景崑 球衣號碼：23	姓名：周家翔 球衣號碼：11	姓名：黃信安 球衣號碼：27
姓名：李心亞 球衣號碼：9	姓名：官琮明 球衣號碼：2	姓名：葉良昊 球衣號碼：28	姓名：薛然 球衣號碼：8	姓名：陳羿豪 球衣號碼：0

2023 年全國少年盃足球錦標賽參賽隊伍名錄

學校六年級

隊名：新北市新市國小	教練：5 人	隊員：15 人
領隊：陳佩芝	總教練：李定隆	
聯絡人：張志全（體育組長）	助理教練：張志全	
電話：0956285892	助理教練：陳香吟	
電子信箱：chihchuan16@gmail.com	管理：吳柏翰	
地址：251 新北市淡水區中山北路二段 200 號		

球衣顏色 1	球褲顏色 1	球襪顏色 1	GK 球衣顏色 1	GK 球褲顏色 1	GK 球襪顏色 1
黃	黑	黃	藍	藍	藍
球衣顏色 2	球褲顏色 2	球襪顏色 2	GK 球衣顏色 2	GK 球褲顏色 2	GK 球襪顏色 2
藍	藍	藍	黃	黑	黃

姓名：楊立為 球衣號碼：12	姓名：古辰安 球衣號碼：7	姓名：洪士捷 球衣號碼：8	姓名：彭靖崴 球衣號碼：13	姓名：楊品毅 球衣號碼：11
姓名：蘇宥霖 球衣號碼：58	姓名：呂允騰 球衣號碼：9	姓名：曾繹凱 球衣號碼：3	姓名：許祐嘉 球衣號碼：10	姓名：趙威盛 球衣號碼：4
姓名：陳威宇 球衣號碼：42	姓名：劉家澄 球衣號碼：20	姓名：李日昂 球衣號碼：14	姓名：楊智安 球衣號碼：5	姓名：許斯坦 球衣號碼：63

2023 年全國少年盃足球錦標賽參賽隊伍名錄

學校六年級

隊名：瑞興國小	教練：3 人	隊員：16 人
領隊：李雲漳	總教練：梁宗麟	
聯絡人：李雲漳	助理教練：朱芊盈	
電話：0988517710	助理教練：	
電子信箱：jiawenhui17@gmail.com	管理：	
地址：830 高雄市 鳳山區 博愛路 271 號		

球衣顏色 1	球褲顏色 1	球襪顏色 1	GK 球衣顏色 1	GK 球褲顏色 1	GK 球襪顏色 1
綠	綠	藍	紅	黑	藍
球衣顏色 2	球褲顏色 2	球襪顏色 2	GK 球衣顏色 2	GK 球褲顏色 2	GK 球襪顏色 2
紅	黑	黑	綠	綠	藍

姓名：張簡文宇 球衣號碼：44	姓名：李采捷 球衣號碼：58	姓名：林清潔 球衣號碼：60	姓名：徐緯承 球衣號碼：72	姓名：高子峻 球衣號碼：66
姓名：沈承恩 球衣號碼：67	姓名：簡丞賢 球衣號碼：68	姓名：李乃奕 球衣號碼：77	姓名：黃沛洋 球衣號碼：53	姓名：徐靖澄 球衣號碼：73
姓名：陳亮吟 球衣號碼：2	姓名：王宥凱 球衣號碼：37	姓名：董勝賢 球衣號碼：50	姓名：黃文彥 球衣號碼：79	姓名：許鈞皓 球衣號碼：59
姓名：蘇品瑜 球衣號碼：63	姓名：蔡仲恩 球衣號碼：75			

2023 年全國少年盃足球錦標賽參賽隊伍名錄

學校六年級

隊名：天母國小	教練：4 人	隊員：10 人
領隊：梁俊堯	總教練：衛懋庭	
聯絡人：蔡雅宜	助理教練：陳昱任	
電話：0952719368	助理教練：	
電子信箱：n549321@gmail.com	管理：蔡雅宜	
地址：111 臺北市士林區天玉街 12 號		

球衣顏色 1	球褲顏色 1	球襪顏色 1	GK 球衣顏色 1	GK 球褲顏色 1	GK 球襪顏色 1
藍	藍	藍	黃	黃	靛藍黃條紋
球衣顏色 2	球褲顏色 2	球襪顏色 2	GK 球衣顏色 2	GK 球褲顏色 2	GK 球襪顏色 2
黃	黃	靛藍黃條紋	藍	藍	紅

姓名：羅洋毅 球衣號碼：1	姓名：賴聲崑 球衣號碼：2	姓名：劉昱辰 球衣號碼：3	姓名：詹浚楷 球衣號碼：4	姓名：張辰瑋 球衣號碼：5
姓名：吳定禹 球衣號碼：6	姓名：陳秉熙 球衣號碼：7	姓名：鄭丞善 球衣號碼：8	姓名：莊翔宇 球衣號碼：9	姓名：黃宇廷 球衣號碼：10
姓名：李念璋 球衣號碼：11	姓名：胡至堯 球衣號碼：12	姓名：曹煥晨 球衣號碼：13	姓名：鄭之勛 球衣號碼：19	姓名：郭哲佑 球衣號碼：20

2023 年全國少年盃足球錦標賽參賽隊伍名錄

學校六年級

隊名：石牌國小	教練：4 人	隊員：16 人
領隊：詹益正	總教練：張仟縈	
聯絡人：詹益正	助理教練：曾智暉	
電話：0955018417	助理教練：何國禎	
電子信箱：chihhui06@gmail.com	管理：	
地址：112 臺北市北投區致遠二路 80 號		

球衣顏色 1	球褲顏色 1	球襪顏色 1	GK 球衣顏色 1	GK 球褲顏色 1	GK 球襪顏色 1
藍	藍	藍	黃	黑	黑
球衣顏色 2	球褲顏色 2	球襪顏色 2	GK 球衣顏色 2	GK 球褲顏色 2	GK 球襪顏色 2
黃	黑	黑	藍	藍	藍

姓名：呂冠增 球衣號碼：3	姓名：孫弈弘 球衣號碼：23	姓名：王浩宇 球衣號碼：24	姓名：溫邵錡 球衣號碼：31	姓名：黃子澤 球衣號碼：32
姓名：張晏碩 球衣號碼：34	姓名：陳祐寬 球衣號碼：7	姓名：傅政威 球衣號碼：18	姓名：施沛言 球衣號碼：9	姓名：瞿楷宸 球衣號碼：37
姓名：陳林靖 球衣號碼：33	姓名：黃徹 球衣號碼：22	姓名：林恩伊 球衣號碼：15	姓名：林昀翰 球衣號碼：14	姓名：林可瀚 球衣號碼：11
姓名：蕭麒宸 球衣號碼：17				

2023 年全國少年盃足球錦標賽參賽隊伍名錄

學校六年級

隊名：新竹縣興隆國小	教練：5 人	隊員：16 人
領隊：葉瑞珠	總教練：余杰霖	
聯絡人：葉瑞珠	助理教練：楊振艷	
電話：0988189129	助理教練：許邱理揚	
電子信箱：chiehlin0426@gmail.com	助理教練：王宇翔、陳旭凱	
地址：302 新竹縣竹北市莊敬北路 108 號 3 樓		

球衣顏色 1	球褲顏色 1	球襪顏色 1	GK 球衣顏色 1	GK 球褲顏色 1	GK 球襪顏色 1
黃	黑	黑	綠	黑	藍
球衣顏色 2	球褲顏色 2	球襪顏色 2	GK 球衣顏色 2	GK 球褲顏色 2	GK 球襪顏色 2
藍	藍	藍	黃	黑	黑

姓名：何悅 球衣號碼：29	姓名：彭彥綸 球衣號碼：13	姓名：趙定寬 球衣號碼：96	姓名：潘以恆 球衣號碼：17	姓名：樊宇晟 球衣號碼：6
姓名：鄭宇盛 球衣號碼：18	姓名：吳秉倫 球衣號碼：16	姓名：楊昀烜 球衣號碼：20	姓名：何傳一 球衣號碼：2	姓名：范瀚騰 球衣號碼：12
姓名：劉昱廷 球衣號碼：23	姓名：高愷鴻 球衣號碼：28	姓名：黃崇灝 球衣號碼：1	姓名：陳柏辰 球衣號碼：15	姓名：林楷宸 球衣號碼：24
姓名：黃翊展 球衣號碼：22				

2023 年全國少年盃足球錦標賽參賽隊伍名錄

學校六年級

隊名：幸安國小	教練：3 人	隊員：10 人
領隊：	總教練：施沛任	
聯絡人：施沛任	助理教練：唐偉哲	
電話：0935135825	助理教練：林哲璋	
電子信箱：circus7746@yahoo.com.tw	管理：	
地址：106 台北市大安區仁愛路三段 22 號		

球衣顏色 1	球褲顏色 1	球襪顏色 1	GK 球衣顏色 1	GK 球褲顏色 1	GK 球襪顏色 1
綠	黑	黑	白	黑	白
球衣顏色 2	球褲顏色 2	球襪顏色 2	GK 球衣顏色 2	GK 球褲顏色 2	GK 球襪顏色 2
白	黑	白	綠	黑	黑

姓名：蕭哲敦 球衣號碼：3	姓名：李宇宸 球衣號碼：4	姓名：王浩穎 球衣號碼：20	姓名：吳韋頤 球衣號碼：9	姓名：林振旭 球衣號碼：26
姓名：周冠宇 球衣號碼：12	姓名：謝以辰 球衣號碼：14	姓名：林成翰 球衣號碼：11	姓名：張騰允 球衣號碼：10	姓名：黃翔昕 球衣號碼：44

2023 年全國少年盃足球錦標賽參賽隊伍名錄

學校六年級

隊名：彰化市南郭國小	教練：2 人	隊員：14 人
領隊：	總教練：吳典平	
聯絡人：吳典平	助理教練：曾彰義	
電話：0913808689	助理教練：	
電子信箱：n541543@yahoo.com.tw	管理：	
地址：500 彰化縣彰化市中興路 98 號		

球衣顏色 1	球褲顏色 1	球襪顏色 1	GK 球衣顏色 1	GK 球褲顏色 1	GK 球襪顏色 1
紅	藍	黑	藍	藍	白
球衣顏色 2	球褲顏色 2	球襪顏色 2	GK 球衣顏色 2	GK 球褲顏色 2	GK 球襪顏色 2
藍	藍	白	紅	藍	黑

姓名：邱裕仁 球衣號碼：1	姓名：蔡昀濤 球衣號碼：2	姓名：沈昊陞 球衣號碼：4	姓名：李壬禾 球衣號碼：6	姓名：柯承翰 球衣號碼：7
姓名：林澤彥 球衣號碼：8	姓名：葉子維 球衣號碼：9	姓名：曾柏諺 球衣號碼：12	姓名：許祐軒 球衣號碼：13	姓名：曾佑軒 球衣號碼：14
姓名：陳崙叡 球衣號碼：15	姓名：陳泊叡 球衣號碼：16	姓名：王嘉葳 球衣號碼：10	姓名：李宗翰 球衣號碼：3	

2023 年全國少年盃足球錦標賽參賽隊伍名錄

學校六年級

隊名：臺中市永隆國小	教練：2 人	隊員：9 人
領隊：	總教練：李名宥	
聯絡人：李名宥	助理教練：趙師頤	
電話：0933538508	助理教練：	
電子信箱：coach.bull.lee@gmail.com	管理：	
地址：412 台中市大里區永隆五街 2 號		

球衣顏色 1	球褲顏色 1	球襪顏色 1	GK 球衣顏色 1	GK 球褲顏色 1	GK 球襪顏色 1
黑	黑	黑	橘紫	紫	黃
球衣顏色 2	球褲顏色 2	球襪顏色 2	GK 球衣顏色 2	GK 球褲顏色 2	GK 球襪顏色 2
橘紫	紫	黃	黑	黑	黑

姓名：張書珩 球衣號碼：21	姓名：洪睿庠 球衣號碼：22	姓名：蔡亞叡 球衣號碼：6	姓名：劉品祐 球衣號碼：12	姓名：許博凱 球衣號碼：8
姓名：林彥廷 球衣號碼：3	姓名：卞翔 球衣號碼：13	姓名：陳靖 球衣號碼：5	姓名：廖鼎承 球衣號碼：4	

2023 年全國少年盃足球錦標賽參賽隊伍名錄

學校五年級

隊名：台南市文化國小	教練：4 人	隊員：14 人
領隊：許清陽	總教練：曹冠祥	
聯絡人：許清陽	助理教練：	
電話：0982566448	管理：鄭乃瑜	
電子信箱：soccer701110@gmail.com	管理：蘇琦	
地址：711 台南市歸仁區文化街二段 136 號		

球衣顏色 1	球褲顏色 1	球襪顏色 1	GK 球衣顏色 1	GK 球褲顏色 1	GK 球襪顏色 1
深藍	深藍	深藍	藍綠	黑	黑
球衣顏色 2	球褲顏色 2	球襪顏色 2	GK 球衣顏色 2	GK 球褲顏色 2	GK 球襪顏色 2
白藍	深藍	白	紫桃	黑	深藍

姓名：黃聖洵 球衣號碼：4	姓名：林易平 球衣號碼：6	姓名：黃嵩皓 球衣號碼：8	姓名：林柏辰 球衣號碼：9	姓名：王翊恩 球衣號碼：10
姓名：林煜錡 球衣號碼：11	姓名：劉祐廷 球衣號碼：7	姓名：蕭晨楷 球衣號碼：12	姓名：蕭佟哲 球衣號碼：13	姓名：林宥鈞 球衣號碼：14
姓名：蔡偉浚 球衣號碼：15	姓名：楊楚羿 球衣號碼：16	姓名：李文宏 球衣號碼：17	姓名：陳品臣 球衣號碼：18	

2023 年全國少年盃足球錦標賽參賽隊伍名錄

學校五年級

隊名：台中清水國小	教練：5 人	隊員：15 人
領隊：洪瑞佑	總教練：張禾諭	
聯絡人：洪瑞佑	助理教練：詹博程	
電話：0986227376	管理：陳孟好	
電子信箱：hoyu316@gmail.com	管理：童志榮	
地址：436 台中市清水區光華路 125 號		

球衣顏色 1	球褲顏色 1	球襪顏色 1	GK 球衣顏色 1	GK 球褲顏色 1	GK 球襪顏色 1
藍黑條紋	黑	藍	紅藍條紋	藍紅	黑
球衣顏色 2	球褲顏色 2	球襪顏色 2	GK 球衣顏色 2	GK 球褲顏色 2	GK 球襪顏色 2
紅藍條紋	藍紅	黑	藍黑條紋	黑	藍

姓名：陳頤學 球衣號碼：1	姓名：李浚晨 球衣號碼：2	姓名：張大展 球衣號碼：5	姓名：陳秉澤 球衣號碼：10	姓名：王冠傑 球衣號碼：17
姓名：紀宗佑 球衣號碼：55	姓名：沈柏恩 球衣號碼：31	姓名：蔡旻倫 球衣號碼：37	姓名：陳立閔 球衣號碼：57	姓名：江彥鈺 球衣號碼：72
姓名：林俊智 球衣號碼：8	姓名：顏崇恩 球衣號碼：4	姓名：白皓允 球衣號碼：24	姓名：吳秉宸 球衣號碼：25	姓名：賴瑞鴻 球衣號碼：34

2023 年全國少年盃足球錦標賽參賽隊伍名錄

學校五年級

隊名：桃園市同安國小	教練：5 人	隊員：12 人
領隊：江彩鳳	總教練：游崑銘	
聯絡人：江彩鳳	助理教練：陳明吟	
電話：0918081058	助理教練：梁鎧敏	
電子信箱：a0918081058@gmail.com	管理：蘇和序	
地址：330 桃園市中壢區同德十一街 48 號		

球衣顏色 1	球褲顏色 1	球襪顏色 1	GK 球衣顏色 1	GK 球褲顏色 1	GK 球襪顏色 1
藍	藍	藍	紅	藍	紅
球衣顏色 2	球褲顏色 2	球襪顏色 2	GK 球衣顏色 2	GK 球褲顏色 2	GK 球襪顏色 2
紅	藍	紅	藍	藍	藍

姓名：劉千亦 球衣號碼：21	姓名：林禹丞 球衣號碼：22	姓名：陳鼎偉 球衣號碼：23	姓名：莊以諾 球衣號碼：24	姓名：張展赫 球衣號碼：25
姓名：蔡承軒 球衣號碼：26	姓名：張喆幃 球衣號碼：27	姓名：鄭宇恒 球衣號碼：28	姓名：陳冠宇 球衣號碼：29	姓名：葉禹傑 球衣號碼：30
姓名：陳奕佑 球衣號碼：32	姓名：林彥宏 球衣號碼：31			

2023 年全國少年盃足球錦標賽參賽隊伍名錄

學校五年級

隊名：臺北市士東國小	教練：5 人	隊員：11 人
領隊：張正霖	總教練：王吉成	
聯絡人：王吉成	助理教練：傅立歲	
電話：0916063455	助理教練：唐偉泰	
電子信箱：Bergkamp180@gmail.com	管理：張明風	
地址： 111 台北市士林區中山北路六段 392 號	管理：成威震	

球衣顏色 1	球褲顏色 1	球襪顏色 1	GK 球衣顏色 1	GK 球褲顏色 1	GK 球襪顏色 1
黃黑	黑	黃	藍黑	黑	黑
球衣顏色 2	球褲顏色 2	球襪顏色 2	GK 球衣顏色 2	GK 球褲顏色 2	GK 球襪顏色 2
藍黑	黑	黑	黃黑	黑	黃

姓名：張祐源 球衣號碼：17	姓名：陳品諺 球衣號碼：18	姓名：林宥丞 球衣號碼：37	姓名：王健丞 球衣號碼：59	姓名：洪愷佑 球衣號碼：66
姓名：林宸唯 球衣號碼：67	姓名：莊凱程 球衣號碼：72	姓名：呂冠霖 球衣號碼：77	姓名：唐瑞謙 球衣號碼：95	姓名：鄭兆勝 球衣號碼：35
姓名：吳秉哲 球衣號碼：16				

2023 年全國少年盃足球錦標賽參賽隊伍名錄

學校五年級

隊名：北新國小	教練：5 人	隊員：9 人
領隊：	總教練：盧家駒	
聯絡人：陳俊兆	助理教練：黃偵罡	
電話：0970093158	助理教練：許馨文	
電子信箱：gn01244115@gmail.com	助理教練：陳俊兆	
地址：231 新北市新店區寶橋路 8 號	管理：李俊瑋	

球衣顏色 1	球褲顏色 1	球襪顏色 1	GK 球衣顏色 1	GK 球褲顏色 1	GK 球襪顏色 1
藍黃	藍	黑	黃	黃	黑
球衣顏色 2	球褲顏色 2	球襪顏色 2	GK 球衣顏色 2	GK 球褲顏色 2	GK 球襪顏色 2
黃	黃	黃	藍黃	藍	黃

姓名：蘇御勝 球衣號碼：7	姓名：何康睿 球衣號碼：39	姓名：李晨愷 球衣號碼：43	姓名：曾堉展 球衣號碼：51	姓名：曾曄淇 球衣號碼：17
姓名：李昱霖 球衣號碼：34	姓名：曾維翊 球衣號碼：19	姓名：林書豪 球衣號碼：35	姓名：顧喆元 球衣號碼：49	

2023 年全國少年盃足球錦標賽參賽隊伍名錄

學校五年級

隊名：台南市佳里國小	教練：4 人	隊員：16 人
領隊：康瑞中	總教練：黃文祥	
聯絡人：康瑞中	助理教練：戴堉哲	
電話：0921676312	助理教練：	
電子信箱：r1211366@ms23.hinet.net	管理：陳厚銘	
地址：722 台南市佳里區公園路 445 號		

球衣顏色 1	球褲顏色 1	球襪顏色 1	GK 球衣顏色 1	GK 球褲顏色 1	GK 球襪顏色 1
藍	藍	藍	黃	黑	黃
球衣顏色 2	球褲顏色 2	球襪顏色 2	GK 球衣顏色 2	GK 球褲顏色 2	GK 球襪顏色 2
黃	黑	黃	協和國小	藍	藍

姓名：蔡秉歡 球衣號碼：9	姓名：林靖宥 球衣號碼：4	姓名：黃呈暉 球衣號碼：12	姓名：陳璿羽 球衣號碼：15	姓名：張昱陽 球衣號碼：16
姓名：王徑陽 球衣號碼：17	姓名：黃裕絃 球衣號碼：20	姓名：王紹誌 球衣號碼：21	姓名：張凱宸 球衣號碼：23	姓名：蘇丞彥 球衣號碼：25
姓名：施凱晴 球衣號碼：35	姓名：陳籽恩 球衣號碼：36	姓名：劉品毅 球衣號碼：39	姓名：周士騏 球衣號碼：26	姓名：蘇宏品 球衣號碼：27
姓名：黃冠瑀 球衣號碼：30				

2023 年全國少年盃足球錦標賽參賽隊伍名錄

學校五年級

隊名：協和國小	教練：5 人	隊員：18 人
領隊：賴秀英	總教練：許忠全	
聯絡人：陳俊宜	助理教練：李栢榕	
電話：0974349903	助理教練：陳俊宜、吳國吉	
電子信箱：z067951@gmail.com	管理：盧忠男	
地址：407 台中市西屯區安和路 99 號		

球衣顏色 1	球褲顏色 1	球襪顏色 1	GK 球衣顏色 1	GK 球褲顏色 1	GK 球襪顏色 1
紅	紅	紅	藍	藍	紅
球衣顏色 2	球褲顏色 2	球襪顏色 2	GK 球衣顏色 2	GK 球褲顏色 2	GK 球襪顏色 2
螢光黃	藍	藍	紅	黑	黑

姓名：黃皓一 球衣號碼：3	姓名：楊承翰 球衣號碼：4	姓名：楊昌勳 球衣號碼：5	姓名：李品寬 球衣號碼：6	姓名：胡楊曜綸 球衣號碼：7
姓名：洪鼎翔 球衣號碼：8	姓名：許睿棋 球衣號碼：9	姓名：洪世衡 球衣號碼：10	姓名：張睿紘 球衣號碼：11	姓名：王奕淳 球衣號碼：13
姓名：許富翔 球衣號碼：14	姓名：蔡育齊 球衣號碼：15	姓名：馬予恩 球衣號碼：16	姓名：黃紹雲 球衣號碼：1	姓名：林愷 球衣號碼：17
姓名：蕭聖致 球衣號碼：2	姓名：邱凡瑞 球衣號碼：18	姓名：何彥霆 球衣號碼：12		

2023 年全國少年盃足球錦標賽參賽隊伍名錄

學校五年級

隊名：百齡國小	教練：3 人	隊員：12 人
領隊：	總教練：周宜德	
聯絡人：江信緯	助理教練：江信緯	
電話：0981099029	助理教練：賴祐緯	
電子信箱：joy85015632@yahoo.com.tw	管理：	
地址：111 台北市士林區福港街 205 號		

球衣顏色 1	球褲顏色 1	球襪顏色 1	GK 球衣顏色 1	GK 球褲顏色 1	GK 球襪顏色 1
白	白	白	藍	藍	藍
球衣顏色 2	球褲顏色 2	球襪顏色 2	GK 球衣顏色 2	GK 球褲顏色 2	GK 球襪顏色 2
藍	藍	藍	白	白	白

姓名：阮馳瀚 球衣號碼：41	姓名：楊凱崑 球衣號碼：43	姓名：楊承翰 球衣號碼：42	姓名：謝祚樂 球衣號碼：44	姓名：劉書愷 球衣號碼：51
姓名：廖天晴 球衣號碼：49	姓名：歐哲廣 球衣號碼：45	姓名：郭侑勳 球衣號碼：46	姓名：郭曜睿 球衣號碼：50	姓名：陳品聿 球衣號碼：55
姓名：郭安璇 球衣號碼：54	姓名：徐維霆 球衣號碼：52			

2023 年全國少年盃足球錦標賽參賽隊伍名錄

學校五年級

隊名：新北市榮富國小	教練：4 人	隊員：15 人
領隊：張伯瑋	總教練：鐘怡璇	
聯絡人：張伯瑋	助理教練：	
電話：02-2276-9020#826	管理：貝望豪	
電子信箱：lfessport@mail.lfes.ntpc.edu.tw	管理：程汶葦	
地址：242 新北市新莊區中和街 193 號		

球衣顏色 1	球褲顏色 1	球襪顏色 1	GK 球衣顏色 1	GK 球褲顏色 1	GK 球襪顏色 1
白	白	白	紅	紅	紅
球衣顏色 2	球褲顏色 2	球襪顏色 2	GK 球衣顏色 2	GK 球褲顏色 2	GK 球襪顏色 2
紅	紅	紅	白	白	白

姓名：陳咸騫 球衣號碼：43	姓名：張品杰 球衣號碼：42	姓名：梁智勳 球衣號碼：50	姓名：江宥辰 球衣號碼：52	姓名：林品睿 球衣號碼：53
姓名：沈玥暘 球衣號碼：54	姓名：黃彥鈞 球衣號碼：55	姓名：吳承縉 球衣號碼：56	姓名：黃宥恩 球衣號碼：57	姓名：賴品宏 球衣號碼：59
姓名：毛彥鈞 球衣號碼：58	姓名：黃繹恩 球衣號碼：44	姓名：鄭瀚 球衣號碼：37	姓名：韋愷倫 球衣號碼：40	姓名：潘祺允 球衣號碼：39

2023 年全國少年盃足球錦標賽參賽隊伍名錄

學校五年級

隊名：臺中市國安國小	教練：5 人	隊員：17 人
領隊：謝淵智	總教練：蕭憲章	
聯絡人：蕭憲章	助理教練：汪敬哲	
電話：0913399322	助理教練：李浩銘	
電子信箱：kancol005@yahoo.com.tw	管理：陳桂淑	
地址：407 台中市西屯區國祥街一號	管理：鍾依芸	

球衣顏色 1	球褲顏色 1	球襪顏色 1	GK 球衣顏色 1	GK 球褲顏色 1	GK 球襪顏色 1
橘	黃	橘	藍	藍	白
球衣顏色 2	球褲顏色 2	球襪顏色 2	GK 球衣顏色 2	GK 球褲顏色 2	GK 球襪顏色 2
綠	黑	綠	綠	黑	綠

姓名：陳翰 球衣號碼：25	姓名：游云升 球衣號碼：2	姓名：鄭亦 球衣號碼：5	姓名：楊顯斌 球衣號碼：66	姓名：林楷博 球衣號碼：8
姓名：陳宥羽 球衣號碼：9	姓名：張亦淇 球衣號碼：10	姓名：高陞霖 球衣號碼：1	姓名：林子濬 球衣號碼：99	姓名：張景閔 球衣號碼：56
姓名：蘇易杰 球衣號碼：68	姓名：張晉華 球衣號碼：88	姓名：郭騏銘 球衣號碼：3	姓名：郭騏瑄 球衣號碼：96	姓名：陳合寬 球衣號碼：7
姓名：鄭堯文 球衣號碼：17	姓名：巫侑澄 球衣號碼：6			

2023 年全國少年盃足球錦標賽參賽隊伍名錄

學校五年級

隊名：海山國小 U11	教練：2 人	隊員：8 人
領隊：	總教練：陳凱迪	
聯絡人：葉倩伶	助理教練：	
電話：0912418579	助理教練：	
電子信箱：joanyehsweet@gmail.com	管理：葉倩伶	
地址：235 新北市中和區中山路三段 136 巷 25 號 13 樓		

球衣顏色 1	球褲顏色 1	球襪顏色 1	GK 球衣顏色 1	GK 球褲顏色 1	GK 球襪顏色 1
黑桃	黑	黑	白	白	藍
球衣顏色 2	球褲顏色 2	球襪顏色 2	GK 球衣顏色 2	GK 球褲顏色 2	GK 球襪顏色 2
白	白	黑	黑桃	黑	藍

姓名：徐維易 球衣號碼：24	姓名：黃冠璋 球衣號碼：33	姓名：李晨愷 球衣號碼：28	姓名：黃奕學 球衣號碼：46	姓名：黃奕勝 球衣號碼：47
姓名：簡皓軒 球衣號碼：70	姓名：郭晉廷 球衣號碼：76	姓名：林哲宇 球衣號碼：91		

2023 年全國少年盃足球錦標賽參賽隊伍名錄

學校五年級

隊名：宜蘭縣立南屏國民小學	教練：3 人	隊員：18 人
領隊：夏明義	總教練：黃瑋儀	
聯絡人：黃瑋儀	助理教練：	
電話：0982124023	助理教練：	
電子信箱：u221g409861@tmail.ilc.edu.tw	管理：周定億	
地址：260 宜蘭縣宜蘭市宜蘭市泰山路 98 號		

球衣顏色 1	球褲顏色 1	球襪顏色 1	GK 球衣顏色 1	GK 球褲顏色 1	GK 球襪顏色 1
藍	白	黑	紅	灰	藍
球衣顏色 2	球褲顏色 2	球襪顏色 2	GK 球衣顏色 2	GK 球褲顏色 2	GK 球襪顏色 2
紅	灰	藍	藍	白	黑

姓名：鄭天堯 球衣號碼：1	姓名：朱駿彥 球衣號碼：2	姓名：林柏叡 球衣號碼：3	姓名：林辰昊 球衣號碼：4	姓名：林俊傑 球衣號碼：5
姓名：劉宇威 球衣號碼：6	姓名：林楷哲 球衣號碼：8	姓名：陳彥嘉 球衣號碼：9	姓名：楊雨衡 球衣號碼：10	姓名：林珉光 球衣號碼：12
姓名：王奇睿 球衣號碼：13	姓名：吳秉叡 球衣號碼：15	姓名：趙育琮 球衣號碼：20	姓名：朱駿羿 球衣號碼：7	姓名：黃崇恩 球衣號碼：11
姓名：陳奕暘 球衣號碼：14	姓名：林辰侑 球衣號碼：17	姓名：李岳庭 球衣號碼：16		

2023 年全國少年盃足球錦標賽參賽隊伍名錄

學校五年級

隊名：新北市自強國小	教練：5 人	隊員：12 人
領隊：許以平	總教練：黃義翔	
聯絡人：陳惠玫	助理教練：陳惠玫	
電話：0922971232	助理教練：李玫瑰	
電子信箱：a0922971232@gmail.com	管理：陳裕宗	
地址：235 新北市中和區莒光路 200 號	管理：王斐瑜	

球衣顏色 1	球褲顏色 1	球襪顏色 1	GK 球衣顏色 1	GK 球褲顏色 1	GK 球襪顏色 1
黑	黑	藍	紅	紅	藍
球衣顏色 2	球褲顏色 2	球襪顏色 2	GK 球衣顏色 2	GK 球褲顏色 2	GK 球襪顏色 2
黃	黑	黃	黑	黑	黃

姓名：顏正紘 球衣號碼：1	姓名：黃品勳 球衣號碼：2	姓名：林祐陞 球衣號碼：4	姓名：鄒秉耀 球衣號碼：5	姓名：李承義 球衣號碼：7
姓名：張愷宸 球衣號碼：9	姓名：洪楷雋 球衣號碼：10	姓名：吳昇翰 球衣號碼：12	姓名：黃宏勝 球衣號碼：13	姓名：張皓晟 球衣號碼：17
姓名：游承帷 球衣號碼：18	姓名：王以樂 球衣號碼：38			

2023 年全國少年盃足球錦標賽參賽隊伍名錄

學校五年級

隊名：新竹縣松林國小	教練：3 人	隊員：13 人
領隊：陳智華	總教練：謝松哲	
聯絡人：陳智華	助理教練：	
電話：0972848449	助理教練：	
電子信箱：joy41405@gmail.com	管理：林聖傑	
地址：304 新竹縣新豐鄉松林村松林街 33 鄰 99 號		

球衣顏色 1	球褲顏色 1	球襪顏色 1	GK 球衣顏色 1	GK 球褲顏色 1	GK 球襪顏色 1
綠	黑	黑	綠	黑	黑
球衣顏色 2	球褲顏色 2	球襪顏色 2	GK 球衣顏色 2	GK 球褲顏色 2	GK 球襪顏色 2
白	白	白	白	白	白

姓名：羅承昊 球衣號碼：18	姓名：林彥呈 球衣號碼：36	姓名：彭皓民 球衣號碼：66	姓名：錢昱廷 球衣號碼：93	姓名：黃士修 球衣號碼：11
姓名：陳宥丞 球衣號碼：43	姓名：蕭銘達 球衣號碼：5	姓名：潘祈融 球衣號碼：7	姓名：黃中為 球衣號碼：3	姓名：余呈翊 球衣號碼：6
姓名：吳昕昊 球衣號碼：8	姓名：陳玉鋒 球衣號碼：98	姓名：林義傑 球衣號碼：15		

2023 年全國少年盃足球錦標賽參賽隊伍名錄

學校五年級

隊名：幸安國小	教練：3 人	隊員：12 人
領隊：	總教練：施沛任	
聯絡人：施沛任	助理教練：唐偉哲	
電話：0935135825	助理教練：林哲璋	
電子信箱：circus7746@yahoo.com.tw	管理：	
地址：106 台北市中正區仁愛路三段 22 號		

球衣顏色 1	球褲顏色 1	球襪顏色 1	GK 球衣顏色 1	GK 球褲顏色 1	GK 球襪顏色 1
綠	黑	黑	白	黑	白
球衣顏色 2	球褲顏色 2	球襪顏色 2	GK 球衣顏色 2	GK 球褲顏色 2	GK 球襪顏色 2
白	黑	白	綠	黑	黑

姓名：李承謙 球衣號碼：25	姓名：張智森 球衣號碼：45	姓名：凌敬生 球衣號碼：32	姓名：鄭嘉賢 球衣號碼：21	姓名：林子謙 球衣號碼：35
姓名：李宣廷 球衣號碼：56	姓名：劉昱辰 球衣號碼：51	姓名：陳品澤 球衣號碼：2	姓名：拉芒 球衣號碼：55	姓名：黃昱綸 球衣號碼：95
姓名：謝承龍 球衣號碼：30	姓名：張子翔 球衣號碼：54			

2023 年全國少年盃足球錦標賽參賽隊伍名錄

學校五年級

隊名：台中市南屯國小	教練：5 人	隊員：14 人
領隊：蔡承憲	總教練：莊淑美	
聯絡人：莊宜澄	助理教練：莊宜澄	
電話：0936750528	助理教練：李若淳、周禹丞	
電子信箱：s795282003@yahoo.com.tw	管理：李宛玲	
地址：408 台中市南屯區黎明路一段 968 號		

球衣顏色 1	球褲顏色 1	球襪顏色 1	GK 球衣顏色 1	GK 球褲顏色 1	GK 球襪顏色 1
紅黃	黑	黃	藍	藍	黑
球衣顏色 2	球褲顏色 2	球襪顏色 2	GK 球衣顏色 2	GK 球褲顏色 2	GK 球襪顏色 2
藍	藍	黑	紅黃	黑	黃

姓名：林奎廷 球衣號碼：11	姓名：劉昕瑀 球衣號碼：3	姓名：陳浩恩 球衣號碼：23	姓名：黃劭翌 球衣號碼：24	姓名：廖仁駿 球衣號碼：29
姓名：曾盈翰 球衣號碼：30	姓名：賴鵬升 球衣號碼：34	姓名：王晨駟 球衣號碼：5	姓名：賴易昕 球衣號碼：22	姓名：葉家睿 球衣號碼：49
姓名：梁桀輔 球衣號碼：19	姓名：蘇威綸 球衣號碼：46	姓名：胡維昕 球衣號碼：1	姓名：劉祈樂 球衣號碼：8	

2023 年全國少年盃足球錦標賽參賽隊伍名錄

學校五年級

隊名：新北市三重區光興國民小學	教練：5 人	隊員：16 人
領隊：張孟熙	總教練：王素玉	
聯絡人：林志榮（體育組長）	助理教練：陳雅君	
電話：02-29755352#725	助理教練：李冠誼	
電子信箱：jrrung9604042@gmail.com	管理：林志榮	
地址：241 新北市三重區正義南路 62 號		

球衣顏色 1	球褲顏色 1	球襪顏色 1	GK 球衣顏色 1	GK 球褲顏色 1	GK 球襪顏色 1
黃	黑	黃	藍	藍	藍
球衣顏色 2	球褲顏色 2	球襪顏色 2	GK 球衣顏色 2	GK 球褲顏色 2	GK 球襪顏色 2
藍	藍	藍	黃	黑	黃

姓名：陳亮維 球衣號碼：12	姓名：陳秉佑 球衣號碼：2	姓名：李承祐 球衣號碼：4	姓名：張閔勳 球衣號碼：5	姓名：陳昊緯 球衣號碼：6
姓名：王宥哲 球衣號碼：7	姓名：林辰宗 球衣號碼：8	姓名：李淳嘉 球衣號碼：9	姓名：黃泊琮 球衣號碼：10	姓名：高嘉佑 球衣號碼：11
姓名：林衛稷 球衣號碼：13	姓名：吳亞哲 球衣號碼：14	姓名：黃柏融 球衣號碼：15	姓名：胡采婕 球衣號碼：16	姓名：林書歆 球衣號碼：20
姓名：陳加祐 球衣號碼：17				

2023 年全國少年盃足球錦標賽參賽隊伍名錄

學校五年級

隊名：臺中市永隆國小	教練：2 人	隊員：18 人
領隊：	總教練：李名宥	
聯絡人：李名宥	助理教練：趙師頤	
電話：0933538508	助理教練：	
電子信箱：coach.bull.lee@gmail.com	管理：	
地址：412 台中市大里區永隆五街 2 號		

球衣顏色 1	球褲顏色 1	球襪顏色 1	GK 球衣顏色 1	GK 球褲顏色 1	GK 球襪顏色 1
黑	黑	黑	橘紫	紫	黃
球衣顏色 2	球褲顏色 2	球襪顏色 2	GK 球衣顏色 2	GK 球褲顏色 2	GK 球襪顏色 2
橘紫	紫	黃	黑	黑	黑

姓名：陳宥歡 球衣號碼：68	姓名：黃啟晏 球衣號碼：69	姓名：楊汨霖 球衣號碼：71	姓名：譚燁 球衣號碼：75	姓名：吳語豪 球衣號碼：32
姓名：張佑嘉 球衣號碼：61	姓名：陳禹睿 球衣號碼：70	姓名：梁正煒 球衣號碼：74	姓名：張祖睿 球衣號碼：16	姓名：張哲維 球衣號碼：35
姓名：蔡瑞駿 球衣號碼：72	姓名：張洵滕 球衣號碼：67	姓名：吳彥叡 球衣號碼：59	姓名：尤浩庭 球衣號碼：17	姓名：許凱硯 球衣號碼：11
姓名：陳祉瀚 球衣號碼：60	姓名：曾彥瑋 球衣號碼：24	姓名：李盛暉 球衣號碼：26		

2023 年全國少年盃足球錦標賽參賽隊伍名錄

學校四年級

隊名：彰化縣永靖國小	教練：5 人	隊員：16 人
領隊：	總教練：洪乙玉	
聯絡人：洪乙玉	助理教練：康志成	
電話：0926240206	助理教練：陳明全、羅永伸	
電子信箱：iyiu2008@gmail.com	管理：邱沛樺、邱宗緯	
地址：512 彰化縣永靖鄉中山路二段 65 號		

球衣顏色 1	球褲顏色 1	球襪顏色 1	GK 球衣顏色 1	GK 球褲顏色 1	GK 球襪顏色 1
白	紅	紅	藍	藍	藍
球衣顏色 2	球褲顏色 2	球襪顏色 2	GK 球衣顏色 2	GK 球褲顏色 2	GK 球襪顏色 2
藍	藍	藍	白	紅	紅

姓名：林柏宇 球衣號碼：1	姓名：張以承 球衣號碼：2	姓名：邱軒毅 球衣號碼：3	姓名：邱睿晨 球衣號碼：4	姓名：洪翊宸 球衣號碼：5
姓名：蘇品丞 球衣號碼：6	姓名：江承軒 球衣號碼：7	姓名：盧冠銘 球衣號碼：8	姓名：陳鈺翔 球衣號碼：9	姓名：江岱恩 球衣號碼：10
姓名：林義偉 球衣號碼：11	姓名：柯奕廷 球衣號碼：12	姓名：王弈人 球衣號碼：13	姓名：劉岳錡 球衣號碼：14	姓名：陳冠羽 球衣號碼：15
姓名：曹家銘 球衣號碼：16				

2023 年全國少年盃足球錦標賽參賽隊伍名錄

學校四年級

隊名：臺東縣豐里國民小學	教練：5 人	隊員：14 人
領隊：蔡見明	總教練：劉明川	
聯絡人：蔡見明	助理教練：江金豐	
電話：0982217506	助理教練：楊翔恩	
電子信箱：soccer49628@gmail.com	管理：陳東宏	
地址：950 台東縣台東市中華路 3 段 80 號		

球衣顏色 1	球褲顏色 1	球襪顏色 1	GK 球衣顏色 1	GK 球褲顏色 1	GK 球襪顏色 1
綠	黑	紅	粉	粉	黃
球衣顏色 2	球褲顏色 2	球襪顏色 2	GK 球衣顏色 2	GK 球褲顏色 2	GK 球襪顏色 2
粉	粉	黃	綠	黑	紅

姓名：林圓庭 球衣號碼：1	姓名：周昶諺 球衣號碼：2	姓名：王勁堯 球衣號碼：3	姓名：蘇昱綸 球衣號碼：4	姓名：劉星佑 球衣號碼：5
姓名：李昱均 球衣號碼：6	姓名：吳哲宇 球衣號碼：7	姓名：朱睿鷹 球衣號碼：8	姓名：黎子申 球衣號碼：10	姓名：蔡丞祐 球衣號碼：11
姓名：陳太戎 球衣號碼：12	姓名：楊昌諾 球衣號碼：13	姓名：王昱堂 球衣號碼：14	姓名：吳宇玄 球衣號碼：17	

2023 年全國少年盃足球錦標賽參賽隊伍名錄

學校四年級

隊名：台北市文山區明道國小	教練：3 人	隊員：16 人
領隊：	總教練：官瑞祥	
聯絡人：羅志恩	助理教練：羅志恩	
電話：0954122833	助理教練：楊少謙	
電子信箱：nnily122828@hotmail.com.tw	管理：	
地址：116 台北市文山區木柵路二段 138 巷 61 號		

球衣顏色 1	球褲顏色 1	球襪顏色 1	GK 球衣顏色 1	GK 球褲顏色 1	GK 球襪顏色 1
紅	黑	紅	白	黑	紅
球衣顏色 2	球褲顏色 2	球襪顏色 2	GK 球衣顏色 2	GK 球褲顏色 2	GK 球襪顏色 2
黑	黑	黑	黑	黑	黑

姓名：袁晨勳 球衣號碼：7	姓名：蕭意思 球衣號碼：33	姓名：林旻諺 球衣號碼：34	姓名：尹邵元 球衣號碼：35	姓名：黃元廷 球衣號碼：50
姓名：溫柔 球衣號碼：53	姓名：陳克恣 球衣號碼：14	姓名：封葆強 球衣號碼：8	姓名：陳冠佑 球衣號碼：52	姓名：張靖圻 球衣號碼：36
姓名：林右安 球衣號碼：38	姓名：韓宇揚 球衣號碼：5	姓名：黃亦霆 球衣號碼：10	姓名：李傲晨 球衣號碼：31	姓名：陶雨隆 球衣號碼：13
姓名：王宥朋 球衣號碼：15				

2023 年全國少年盃足球錦標賽參賽隊伍名錄

學校四年級

隊名：北新國小	教練：5 人	隊員：18 人
領隊：	總教練：陳俊兆	
聯絡人：陳俊兆	助理教練：盧家駒	
電話：097009315	助理教練：許馨文	
電子信箱：gn01244115@gmail.com	助理教練：黃偵置	
地址：231 新北市新店區寶橋路 8 號	管理：李俊瑋	

球衣顏色 1	球褲顏色 1	球襪顏色 1	GK 球衣顏色 1	GK 球褲顏色 1	GK 球襪顏色 1
黃藍	藍	黑	黃黑	黃	黑
球衣顏色 2	球褲顏色 2	球襪顏色 2	GK 球衣顏色 2	GK 球褲顏色 2	GK 球襪顏色 2
黃黑	黃	黃	黃藍	藍	黃

姓名：楊舜捷 球衣號碼：22	姓名：洪睿謙 球衣號碼：45	姓名：潘祐威 球衣號碼：15	姓名：張維倫 球衣號碼：60	姓名：洪睿恩 球衣號碼：23
姓名：林子思 球衣號碼：33	姓名：賴毅恩 球衣號碼：32	姓名：高子丞 球衣號碼：30	姓名：蘇思立 球衣號碼：13	姓名：張穎洵 球衣號碼：31
姓名：趙可樂 球衣號碼：26	姓名：戴郁承 球衣號碼：46	姓名：吳宸宇 球衣號碼：56	姓名：彭言昊 球衣號碼：10	姓名：呂澤佑 球衣號碼：36
姓名：邱樂嶼 球衣號碼：38	姓名：黃熙恩 球衣號碼：14	姓名：陳又齊 球衣號碼：55		

2023 年全國少年盃足球錦標賽參賽隊伍名錄

學校四年級

隊名：桃園市同安國小	教練：5 人	隊員：16 人
領隊：江彩鳳	總教練：游崑銘	
聯絡人：江彩鳳	助理教練：陳明吟	
電話：0918081058	助理教練：梁鎧敏	
電子信箱：a0918081058@gmail.com	管理：蘇和庠	
地址：330 桃園市桃園區同德十一街 48 號		

球衣顏色 1	球褲顏色 1	球襪顏色 1	GK 球衣顏色 1	GK 球褲顏色 1	GK 球襪顏色 1
藍	藍	藍	紅	藍	紅
球衣顏色 2	球褲顏色 2	球襪顏色 2	GK 球衣顏色 2	GK 球褲顏色 2	GK 球襪顏色 2
紅	藍	紅	藍	藍	藍

姓名：黎貫衷 球衣號碼：2	姓名：陳祈騫 球衣號碼：3	姓名：陳宵霆 球衣號碼：5	姓名：游廷恩 球衣號碼：6	姓名：林禹辰 球衣號碼：7
姓名：陳海天 球衣號碼：10	姓名：陳冠豪 球衣號碼：11	姓名：張喆翔 球衣號碼：13	姓名：江定恒 球衣號碼：18	姓名：方祈堯 球衣號碼：19
姓名：方祈舜 球衣號碼：20	姓名：黎浩然 球衣號碼：21	姓名：邱向震 球衣號碼：22	姓名：陳睿宇 球衣號碼：24	姓名：劉柏震 球衣號碼：29
姓名：溫祐辰 球衣號碼：27				

2023 年全國少年盃足球錦標賽參賽隊伍名錄

學校四年級

隊名：台北市士東國小	教練：3 人	隊員：15 人
領隊：	總教練：王吉成	
聯絡人：王吉成	助理教練：唐偉泰	
電話：0916063455	助理教練：傅立歲	
電子信箱：Bergkamp180@gmail.com	管理：張正霖、張明風、成威寰	
地址：111 台北市中正區中山北路六段 392 號		

球衣顏色 1	球褲顏色 1	球襪顏色 1	GK 球衣顏色 1	GK 球褲顏色 1	GK 球襪顏色 1
黃	黑	黃	黃	黑	黃
球衣顏色 2	球褲顏色 2	球襪顏色 2	GK 球衣顏色 2	GK 球褲顏色 2	GK 球襪顏色 2
藍	黑	黑	藍	黑	黑

姓名：許子威 球衣號碼：1	姓名：張承玟 球衣號碼：2	姓名：李昀滔 球衣號碼：6	姓名：許辰旭 球衣號碼：9	姓名：謝欣叡 球衣號碼：14
姓名：黃宥凱 球衣號碼：33	姓名：李昀叡 球衣號碼：30	姓名：李行寬 球衣號碼：48	姓名：吳季璋 球衣號碼：68	姓名：李煜晨 球衣號碼：75
姓名：林庭寬 球衣號碼：81	姓名：張書端 球衣號碼：86	姓名：陳彥瑋 球衣號碼：90	姓名：許東硯 球衣號碼：96	姓名：王柘惟 球衣號碼：39

2023 年全國少年盃足球錦標賽參賽隊伍名錄

學校四年級

隊名：台中清水國小	教練：5 人	隊員：15 人
領隊：洪瑞佑	總教練：詹博程	
聯絡人：洪瑞佑	助理教練：張禾諭	
電話：0932707691	管理：童志榮	
電子信箱：rock6401000@gmail.com	管理：陳孟好	
地址：436 台中市清水區光華路 125 號		

球衣顏色 1	球褲顏色 1	球襪顏色 1	GK 球衣顏色 1	GK 球褲顏色 1	GK 球襪顏色 1
藍黑	黑	黑	藍紅	黑紅	藍
球衣顏色 2	球褲顏色 2	球襪顏色 2	GK 球衣顏色 2	GK 球褲顏色 2	GK 球襪顏色 2
藍紅	黑紅	藍	藍黑	黑	黑

姓名：陳璟睿 球衣號碼：23	姓名：蔡宸迪 球衣號碼：7	姓名：江軍辰 球衣號碼：8	姓名：王衍翔 球衣號碼：29	姓名：江彥陞 球衣號碼：71
姓名：許祐誠 球衣號碼：25	姓名：上官潤立 球衣號碼：27	姓名：紀泓任 球衣號碼：20	姓名：吳浚邨 球衣號碼：16	姓名：劉奕辰 球衣號碼：9
姓名：杜棋耀 球衣號碼：3	姓名：張大躍 球衣號碼：66	姓名：蔡宗佑 球衣號碼：1	姓名：王崇銓 球衣號碼：18	姓名：周佑烜 球衣號碼：26

2023 年全國少年盃足球錦標賽參賽隊伍名錄

學校四年級

隊名：桃園市西門國小	教練：4 人	隊員：14 人
領隊：王博成	總教練：張凱翔	
聯絡人：張凱翔	助理教練：	
電話：0928795617	管理：王瑞雲	
電子信箱：uridjai62000@gmail.com	管理：王進德	
地址：330 桃園市桃園區莒光街 15 號		

球衣顏色 1	球褲顏色 1	球襪顏色 1	GK 球衣顏色 1	GK 球褲顏色 1	GK 球襪顏色 1
紅黑	紅黑	黑	黃黑	黃黑	黃
球衣顏色 2	球褲顏色 2	球襪顏色 2	GK 球衣顏色 2	GK 球褲顏色 2	GK 球襪顏色 2
黃黑	黃黑	黃	紅黑	紅黑	黑

姓名：何育翔 球衣號碼：10	姓名：曾彥莚 球衣號碼：5	姓名：許睿庭 球衣號碼：23	姓名：黃立程 球衣號碼：25	姓名：傅天宥 球衣號碼：9
姓名：柯茗均 球衣號碼：15	姓名：鍾承佑 球衣號碼：11	姓名：周忻揚 球衣號碼：42	姓名：邱義凱 球衣號碼：12	姓名：李建緯 球衣號碼：18
姓名：林祖佑 球衣號碼：2	姓名：黃寬瑒 球衣號碼：1	姓名：黃振鈞 球衣號碼：55	姓名：戴守霆 球衣號碼：21	

2023 年全國少年盃足球錦標賽參賽隊伍名錄

學校四年級

隊名：同德國小	教練：2 人	隊員：9 人
領隊：	總教練：陳岳豐	
聯絡人：陳岳豐	助理教練：	
電話：0938089758	助理教練：	
電子信箱：aa0938089758@gmail.com	管理：呂學峯	
地址：330 桃園市桃園區同德六街 175 號		

球衣顏色 1	球褲顏色 1	球襪顏色 1	GK 球衣顏色 1	GK 球褲顏色 1	GK 球襪顏色 1
螢光黃	黑	藍	螢光黃	黑	藍
球衣顏色 2	球褲顏色 2	球襪顏色 2	GK 球衣顏色 2	GK 球褲顏色 2	GK 球襪顏色 2
紅	藍	紅	紅	藍	紅

姓名：許帛騰 球衣號碼：51	姓名：張晏綸 球衣號碼：62	姓名：譚博軒 球衣號碼：64	姓名：劉昱成 球衣號碼：53	姓名：許帛騰 球衣號碼：52
姓名：朱宸翰 球衣號碼：54	姓名：陳亮勳 球衣號碼：67	姓名：陳亮熹 球衣號碼：68	姓名：林柏丞 球衣號碼：56	

2023 年全國少年盃足球錦標賽參賽隊伍名錄

學校四年級

隊名：南投縣鳳凰國小	教練：2 人	隊員：17 人
領隊：	總教練：黃寶輝	
聯絡人：江柏毅	助理教練：	
電話：0911729857	助理教練：	
電子信箱：boeelovenature@gmail.com	管理：江柏毅	
地址：558 南投縣鹿谷鄉鳳凰村仁義路 35-1 號		

球衣顏色 1	球褲顏色 1	球襪顏色 1	GK 球衣顏色 1	GK 球褲顏色 1	GK 球襪顏色 1
黑	黑	紅	黃	黃	黑
球衣顏色 2	球褲顏色 2	球襪顏色 2	GK 球衣顏色 2	GK 球褲顏色 2	GK 球襪顏色 2
黃	黃	黑	黑	黑	紅

姓名：邱育聖 球衣號碼：43	姓名：林建霖 球衣號碼：21	姓名：林羿安 球衣號碼：28	姓名：陳廷昱 球衣號碼：49	姓名：邱弋琰 球衣號碼：45
姓名：蕭群樺 球衣號碼：34	姓名：蕭貫吾 球衣號碼：47	姓名：賴昱嘉 球衣號碼：60	姓名：劉宇恆 球衣號碼：39	姓名：陳翼 球衣號碼：41
姓名：賴昱茹 球衣號碼：16	姓名：蘇雋詔 球衣號碼：18	姓名：余承濤 球衣號碼：19	姓名：江彥徵 球衣號碼：35	姓名：陳霽瑜 球衣號碼：17
姓名：陳宥翰 球衣號碼：42	姓名：張志濤 球衣號碼：12			

2023 年全國少年盃足球錦標賽參賽隊伍名錄

學校四年級

隊名：化仁國小	教練：3 人	隊員：10 人
領隊：邱忠信	總教練：卓莉珊	
聯絡人：卓莉珊	助理教練：武許金元	
電話：0925253095	助理教練：羅俊彥	
電子信箱：abcd8764186@yahoo.com.tw	管理：江淑珍、方韻雯	
地址：973 花蓮縣吉安鄉東昌村東里十一街 83 號		

球衣顏色 1	球褲顏色 1	球襪顏色 1	GK 球衣顏色 1	GK 球褲顏色 1	GK 球襪顏色 1
藍	藍	白	紅	紅	紅
球衣顏色 2	球褲顏色 2	球襪顏色 2	GK 球衣顏色 2	GK 球褲顏色 2	GK 球襪顏色 2
紅	紅	紅	藍	藍	白

姓名：謝宜豪 球衣號碼：2	姓名：林均璋 球衣號碼：6	姓名：劉耕碩 球衣號碼：8	姓名：楊元凱 球衣號碼：7	姓名：林子珽 球衣號碼：1
姓名：江孟澤 球衣號碼：3	姓名：江秉翰 球衣號碼：5	姓名：黃允樂 球衣號碼：9	姓名：謝宜龍 球衣號碼：11	姓名：黃宸晏 球衣號碼：10

2023 年全國少年盃足球錦標賽參賽隊伍名錄

學校四年級

隊名：新北市淡水區新市國小	教練：5 人	隊員：15 人
領隊：	總教練：陳香吟	
聯絡人：張志全（體育組長）	助理教練：李定隆	
電話：0956285892	助理教練：吳柏翰	
電子信箱：chihchuan16@gmail.com	管理：張志全、高慧齡	
地址：251 新北市淡水區中山北路二段 200 號		

球衣顏色 1	球褲顏色 1	球襪顏色 1	GK 球衣顏色 1	GK 球褲顏色 1	GK 球襪顏色 1
黃	黑	黃	藍	粉	白
球衣顏色 2	球褲顏色 2	球襪顏色 2	GK 球衣顏色 2	GK 球褲顏色 2	GK 球襪顏色 2
藍	粉	白	黃	黑	黃

姓名：張玄騏 球衣號碼：33	姓名：王宥勝 球衣號碼：18	姓名：康昀旭 球衣號碼：13	姓名：徐立恆 球衣號碼：74	姓名：陳伯霖 球衣號碼：38
姓名：鄭悅 球衣號碼：29	姓名：陳宥均 球衣號碼：26	姓名：林政圻 球衣號碼：54	姓名：陳彥勳 球衣號碼：62	姓名：周昀義 球衣號碼：32
姓名：葉楚睿 球衣號碼：35	姓名：李伯耕 球衣號碼：31	姓名：邱硯雋 球衣號碼：25	姓名：林資宸 球衣號碼：22	姓名：鍾行健 球衣號碼：50

2023 年全國少年盃足球錦標賽參賽隊伍名錄

學校四年級

隊名：新北市莒光國小	教練：4 人	隊員：18 人
領隊：林義祥	總教練：劉昌森	
聯絡人：林義祥（校長）	助理教練：林順發	
電話：0915955654	助理教練：陳韋安	
電子信箱：jg690@mail.jges.ntpc.edu.tw	助理教練：李麗華	
地址：220 新北市板橋區莒光路 163 號	管理：林璟棠	

球衣顏色 1	球褲顏色 1	球襪顏色 1	GK 球衣顏色 1	GK 球褲顏色 1	GK 球襪顏色 1
白	白	白	黑	黑	黑
球衣顏色 2	球褲顏色 2	球襪顏色 2	GK 球衣顏色 2	GK 球褲顏色 2	GK 球襪顏色 2
黑	黑	黑	白	白	白

姓名：李宇宸 球衣號碼：24	姓名：童禹翔 球衣號碼：31	姓名：王以撒 球衣號碼：51	姓名：張侑宸 球衣號碼：52	姓名：鐘紹瑜 球衣號碼：53
姓名：陳澤 球衣號碼：54	姓名：羅章恩 球衣號碼：55	姓名：朱恪擊 球衣號碼：56	姓名：楊尚浩 球衣號碼：57	姓名：莊皓崴 球衣號碼：58
姓名：宋奕頡 球衣號碼：59	姓名：翁暢環 球衣號碼：69	姓名：阮晴天 球衣號碼：70	姓名：楊琬宇 球衣號碼：71	姓名：王翔 球衣號碼：72
姓名：蔡家睿 球衣號碼：73	姓名：呂樂辰 球衣號碼：74	姓名：鄧光穎 球衣號碼：75		

2023 年全國少年盃足球錦標賽參賽隊伍名錄

學校四年級

隊名：彰化縣大興國小	教練：5 人	隊員：14 人
領隊：梁瑞祺	總教練：梁瑋祝	
聯絡人：梁瑞祺	助理教練：洪文龍	
電話：0988533822	助理教練：劉汶溥	
電子信箱：soccer_one5@yahoo.com.tw	管理：黃景治	
地址：506 彰化縣福興鄉外埔村復興路 15 號		

球衣顏色 1	球褲顏色 1	球襪顏色 1	GK 球衣顏色 1	GK 球褲顏色 1	GK 球襪顏色 1
紅	紅	紅	黃	黃	黑
球衣顏色 2	球褲顏色 2	球襪顏色 2	GK 球衣顏色 2	GK 球褲顏色 2	GK 球襪顏色 2
藍	藍	藍	藍	藍	藍

姓名：梁冠宇 球衣號碼：11	姓名：梁育銘 球衣號碼：8	姓名：邱展岳 球衣號碼：12	姓名：唐曄竣 球衣號碼：26	姓名：梁緒承 球衣號碼：17
姓名：梁以全 球衣號碼：15	姓名：邱展宥 球衣號碼：18	姓名：梁騏翔 球衣號碼：24	姓名：張宇憲 球衣號碼：13	姓名：林昊克 球衣號碼：9
姓名：汪澤恩 球衣號碼：14	姓名：江大忍 球衣號碼：6	姓名：林可頌 球衣號碼：10	姓名：林傳勝 球衣號碼：53	

2023 年全國少年盃足球錦標賽參賽隊伍名錄

學校四年級

隊名：新北市安和國小	教練：3 人	隊員：17 人
領隊：	總教練：賴柏綸	
聯絡人：徐啟歲	助理教練：徐啟歲	
電話：0988652908	助理教練：	
電子信箱：ryanspace19@gmail.com	管理：許閔毓	
地址：236 新北市土城區延和路 23 號		

球衣顏色 1	球褲顏色 1	球襪顏色 1	GK 球衣顏色 1	GK 球褲顏色 1	GK 球襪顏色 1
黃	黑	黃	藍	藍	藍
球衣顏色 2	球褲顏色 2	球襪顏色 2	GK 球衣顏色 2	GK 球褲顏色 2	GK 球襪顏色 2
藍	藍	藍	黃	黑	黃

姓名：吳忠諺 球衣號碼：2	姓名：劉尚展 球衣號碼：4	姓名：楊文睿 球衣號碼：5	姓名：林永瀚 球衣號碼：6	姓名：翁允皓 球衣號碼：9
姓名：高巍 球衣號碼：11	姓名：吳柏緯 球衣號碼：13	姓名：林浩釜 球衣號碼：14	姓名：黃宇辰 球衣號碼：15	姓名：胡梓棋 球衣號碼：17
姓名：張自軍 球衣號碼：18	姓名：王禹文 球衣號碼：19	姓名：王子宸 球衣號碼：16	姓名：游承翰 球衣號碼：20	姓名：簡加恩 球衣號碼：21
姓名：張晉徹 球衣號碼：22	姓名：張子炫 球衣號碼：23			

2023 年全國少年盃足球錦標賽參賽隊伍名錄

學校四年級

隊名：僑愛國小	教練：4 人	隊員：15 人
領隊：張志瑋	總教練：陳燕萍	
聯絡人：張志瑋	助理教練：	
電話：0973633307	管理：劉其	
電子信箱：Ping80820@hotmail.com	管理：陳文宜	
地址：335 桃園市大溪區介壽路 214 號		

球衣顏色 1	球褲顏色 1	球襪顏色 1	GK 球衣顏色 1	GK 球褲顏色 1	GK 球襪顏色 1
紅	黑	黑	紫	黑	黑
球衣顏色 2	球褲顏色 2	球襪顏色 2	GK 球衣顏色 2	GK 球褲顏色 2	GK 球襪顏色 2
紫	黑	黃	紅	黑	黑

姓名：陳樸定 球衣號碼：15	姓名：田秉睿 球衣號碼：5	姓名：楊璽恩 球衣號碼：14	姓名：張宥翔 球衣號碼：10	姓名：陳羿安 球衣號碼：13
姓名：蕭仰 球衣號碼：12	姓名：萬士丞 球衣號碼：17	姓名：李侑安 球衣號碼：9	姓名：林若凡 球衣號碼：7	姓名：李俊恩 球衣號碼：11
姓名：王昶元 球衣號碼：6	姓名：田秉樂 球衣號碼：8	姓名：葉仲庭 球衣號碼：18	姓名：蘇天寶 球衣號碼：4	姓名：劉子銓 球衣號碼：16

2023 年全國少年盃足球錦標賽參賽隊伍名錄

學校四年級

隊名：北埔國小	教練：5 人	隊員：18 人
領隊：陳俊能	總教練：潘思蔚	
聯絡人：潘思蔚	助理教練：高志弘	
電話：0978020136	管理：蔡佩芬	
電子信箱：beipu8077@gmail.com	管理：陳恆鳴	
地址：971 花蓮縣新城鄉北埔路 170 號		

球衣顏色 1	球褲顏色 1	球襪顏色 1	GK 球衣顏色 1	GK 球褲顏色 1	GK 球襪顏色 1
紅	紅	紅	藍	藍	白
球衣顏色 2	球褲顏色 2	球襪顏色 2	GK 球衣顏色 2	GK 球褲顏色 2	GK 球襪顏色 2
藍	藍	白	紅	紅	紅

姓名：陳喬恩 球衣號碼：1	姓名：朱哲叡 球衣號碼：2	姓名：林慕嚴 球衣號碼：3	姓名：宋昀翰 球衣號碼：4	姓名：周郁恩 球衣號碼：5
姓名：莊子晏 球衣號碼：6	姓名：楊侑宸 球衣號碼：7	姓名：王睿辰 球衣號碼：8	姓名：吳宇恩 球衣號碼：9	姓名：高晨洧 球衣號碼：10
姓名：劉威廷 球衣號碼：11	姓名：高瑜豪 球衣號碼：12	姓名：卓浩翔 球衣號碼：13	姓名：蘇奕諺 球衣號碼：14	姓名：賴昕杰 球衣號碼：15
姓名：巴莞阿楚 球衣號碼：16	姓名：余堃璋 球衣號碼：18	姓名：林祐毅 球衣號碼：20		

2023 年全國少年盃足球錦標賽參賽隊伍名錄

學校四年級

隊名：蘆洲國民小學	教練：5 人	隊員：13 人
領隊：陳明利	總教練：盧玉娟	
聯絡人：陳明利	助理教練：黃怡珊	
電話：0958627547	助理教練：蔡明容、洪偉騰	
電子信箱：isw0331@yahoo.com.tw	管理：邱胤紘	
地址：247 新北市蘆洲區中正路 100 號		

球衣顏色 1	球褲顏色 1	球襪顏色 1	GK 球衣顏色 1	GK 球褲顏色 1	GK 球襪顏色 1
藍	藍	黑	紅	紅	白
球衣顏色 2	球褲顏色 2	球襪顏色 2	GK 球衣顏色 2	GK 球褲顏色 2	GK 球襪顏色 2
紅	紅	白	藍	藍	黑

姓名：廖睿棋 球衣號碼：1	姓名：江兆琰 球衣號碼：2	姓名：陳佐恩 球衣號碼：3	姓名：江佳恩 球衣號碼：4	姓名：陳俊穎 球衣號碼：6
姓名：黃義升 球衣號碼：7	姓名：郭嘉軒 球衣號碼：8	姓名：吳星葆 球衣號碼：9	姓名：張秭璋 球衣號碼：10	姓名：賴宥丞 球衣號碼：11
姓名：賀靖傑 球衣號碼：12	姓名：謝沅宸 球衣號碼：16	姓名：莊詠翔 球衣號碼：17		

2023 年全國少年盃足球錦標賽參賽隊伍名錄

學校四年級

隊名：國安國小	教練：5 人	隊員：16 人
領隊：謝淵智	總教練：汪敬哲	
聯絡人：汪敬哲	助理教練：蕭憲章	
電話：0918014141	助理教練：李浩銘	
電子信箱：z0955469871@yahoo.com.tw	助理教練：魯尚達	
地址：407 台中市西屯區國祥街一號	管理：陳桂淑	

球衣顏色 1	球褲顏色 1	球襪顏色 1	GK 球衣顏色 1	GK 球褲顏色 1	GK 球襪顏色 1
螢光黃	黑	黑	紅	黑	白
球衣顏色 2	球褲顏色 2	球襪顏色 2	GK 球衣顏色 2	GK 球褲顏色 2	GK 球襪顏色 2
紅	黑	白	螢光黃	黑	綠

姓名：麒樂給努 球衣號碼：1	姓名：侯品任 球衣號碼：4	姓名：莊舜丞 球衣號碼：5	姓名：張佑興 球衣號碼：6	姓名：林威旭 球衣號碼：7
姓名：張倍源 球衣號碼：8	姓名：吳宸鉉 球衣號碼：9	姓名：吳軒鉉 球衣號碼：11	姓名：黃彥傑 球衣號碼：17	姓名：黃彥傑 球衣號碼：23
姓名：陳璟毅 球衣號碼：27	姓名：央祁霖 球衣號碼：28	姓名：張晏綦 球衣號碼：32	姓名：粘育嘉 球衣號碼：56	姓名：黃惟融 球衣號碼：66
姓名：趙師佑 球衣號碼：79				

2023 年全國少年盃足球錦標賽參賽隊伍名錄

學校四年級

隊名：臺中市西屯國小	教練：4 人	隊員：17 人
領隊：	總教練：廖翊荃	
聯絡人：蔡曜駿（衛生組長）	助理教練：徐稚亭	
電話：0928100711	助理教練：許富皓	
電子信箱：juns1020@st.tc.edu.tw	管理：呂筱晴、蔣宜芳	
地址：407 台中市西屯區西屯路二段 300 號		

球衣顏色 1	球褲顏色 1	球襪顏色 1	GK 球衣顏色 1	GK 球褲顏色 1	GK 球襪顏色 1
藍	藍	藍	藍	藍	藍
球衣顏色 2	球褲顏色 2	球襪顏色 2	GK 球衣顏色 2	GK 球褲顏色 2	GK 球襪顏色 2
螢光黃	黑	螢光黃	螢光黃	黑	螢光黃

姓名：孫陽平 球衣號碼：4	姓名：孫晨峰 球衣號碼：14	姓名：張書璋 球衣號碼：11	姓名：鄭宥杰 球衣號碼：8	姓名：周洋宇 球衣號碼：3
姓名：廖震翔 球衣號碼：10	姓名：王辰宇 球衣號碼：9	姓名：陳亮允 球衣號碼：5	姓名：高峻軒 球衣號碼：16	姓名：邱柏軍 球衣號碼：15
姓名：陳昕澤 球衣號碼：7	姓名：張承皓 球衣號碼：2	姓名：詹承恩 球衣號碼：13	姓名：陳柏睿 球衣號碼：19	姓名：王秉謙 球衣號碼：17
姓名：張紹栩 球衣號碼：22	姓名：廖彥清 球衣號碼：21			

2023 年全國少年盃足球錦標賽參賽隊伍名錄

學校四年級

隊名：海山 U10	教練：3 人	隊員：13 人
領隊：	總教練：許富	
聯絡人：吳梅玉（副會長）	助理教練：李宗陽	
電話：0952706198	助理教練：	
電子信箱：sian629@gmail.com	管理：林杏娟	
地址：220 新北市板橋區民族路 129 巷 12 弄 17 號 6 樓		

球衣顏色 1	球褲顏色 1	球襪顏色 1	GK 球衣顏色 1	GK 球褲顏色 1	GK 球襪顏色 1
藍	白	藍	白	黑	黑
球衣顏色 2	球褲顏色 2	球襪顏色 2	GK 球衣顏色 2	GK 球褲顏色 2	GK 球襪顏色 2
白	黑	黑	藍	白	藍

姓名：蔡宇翔 球衣號碼：81	姓名：蔡宇翰 球衣號碼：61	姓名：郭鴻駿 球衣號碼：39	姓名：郭鴻勵 球衣號碼：40	姓名：丁昊雨 球衣號碼：82
姓名：賴慕軒 球衣號碼：49	姓名：林靖思 球衣號碼：52	姓名：古瑋天 球衣號碼：98	姓名：朱聖瑋 球衣號碼：85	姓名：黃泰禕 球衣號碼：86
姓名：黃泰瑋 球衣號碼：77	姓名：張琮 球衣號碼：88	姓名：黃遠宜 球衣號碼：71		

2023 年全國少年盃足球錦標賽參賽隊伍名錄

學校四年級

隊名：天母國小	教練：4 人	隊員：18 人
領隊：梁俊堯	總教練：陳昱任	
聯絡人：蔡雅宜	助理教練：衛懋庭	
電話：0952719368	助理教練：	
電子信箱：n549321@gmail.com	管理：蔡雅宜	
地址：111 台北市士林區天玉街 12 號		

球衣顏色 1	球褲顏色 1	球襪顏色 1	GK 球衣顏色 1	GK 球褲顏色 1	GK 球襪顏色 1
藍	藍	藍	橘	橘	靛藍黃條紋
球衣顏色 2	球褲顏色 2	球襪顏色 2	GK 球衣顏色 2	GK 球褲顏色 2	GK 球襪顏色 2
橘	橘	靛藍黃條紋	藍	藍	紅

姓名：吳珈閣 球衣號碼：18	姓名：紀執延 球衣號碼：9	姓名：洪澄瑞 球衣號碼：1	姓名：白弦潤 球衣號碼：10	姓名：徐子勛 球衣號碼：8
姓名：王靚媛 球衣號碼：11	姓名：張佑旭 球衣號碼：3	姓名：吳宥廷 球衣號碼：12	姓名：謝允浩 球衣號碼：5	姓名：鐘梢駢 球衣號碼：6
姓名：郭咏昕 球衣號碼：7	姓名：李紹睿 球衣號碼：4	姓名：沈映初 球衣號碼：17	姓名：麥哲維 球衣號碼：16	姓名：林恩齊 球衣號碼：15
姓名：蔡孟廷 球衣號碼：14	姓名：陳建勳 球衣號碼：13	姓名：劉禹樂 球衣號碼：2		

2023 年全國少年盃足球錦標賽參賽隊伍名錄

學校四年級

隊名：中原國小	教練：2 人	隊員：15 人
領隊：	總教練：林哲緯	
聯絡人：林哲緯	助理教練：	
電話：0989753658	助理教練：	
電子信箱：louispirlo@gmail.com	管理：黃家輝	
地址：320 桃園市中壢區中北路 88 號		

球衣顏色 1	球褲顏色 1	球襪顏色 1	GK 球衣顏色 1	GK 球褲顏色 1	GK 球襪顏色 1
藍	藍	藍	橘	橘	紅
球衣顏色 2	球褲顏色 2	球襪顏色 2	GK 球衣顏色 2	GK 球褲顏色 2	GK 球襪顏色 2
橘	橘	紅	藍	藍	藍

姓名：王冠叡 球衣號碼：25	姓名：吳梓楷 球衣號碼：13	姓名：林祐希 球衣號碼：18	姓名：張育維 球衣號碼：2	姓名：曹勝杰 球衣號碼：17
姓名：陳彥哲 球衣號碼：14	姓名：鍾翔宇 球衣號碼：3	姓名：鍾煥軒 球衣號碼：88	姓名：許品驛 球衣號碼：9	姓名：呂碩恩 球衣號碼：26
姓名：陳政翰 球衣號碼：27	姓名：余昀宸 球衣號碼：22	姓名：黃天又 球衣號碼：7	姓名：劉品希 球衣號碼：20	姓名：高以謙 球衣號碼：15

2023 年全國少年盃足球錦標賽參賽隊伍名錄

學校四年級

隊名：石牌國小	教練：4 人	隊員：12 人
領隊：詹益正	總教練：張仟榮	
聯絡人：詹益正	助理教練：何國禎	
電話：0955018417	助理教練：曾智暉	
電子信箱：chihhui06@gmail.com	管理：	
地址：112031 臺北市北投區致遠二路 80 號		

球衣顏色 1	球褲顏色 1	球襪顏色 1	GK 球衣顏色 1	GK 球褲顏色 1	GK 球襪顏色 1
藍	藍	藍	黃黑	黑	黑
球衣顏色 2	球褲顏色 2	球襪顏色 2	GK 球衣顏色 2	GK 球褲顏色 2	GK 球襪顏色 2
黃黑	黑	黑	藍	藍	藍

姓名：阮冠喆 球衣號碼：3	姓名：鄭煬洺 球衣號碼：43	姓名：游子盟 球衣號碼：47	姓名：游子暘 球衣號碼：48	姓名：李律晟 球衣號碼：4
姓名：鄭暉樂 球衣號碼：7	姓名：楊力修 球衣號碼：46	姓名：傅恩琪 球衣號碼：49	姓名：洪子棠 球衣號碼：57	姓名：林泰佑 球衣號碼：8
姓名：陳立勛 球衣號碼：40	姓名：林羿岑 球衣號碼：5			

2023 年全國少年盃足球錦標賽參賽隊伍名錄

學校四年級

隊名：員山國小	教練：4 人	隊員：12 人
領隊：陳碧卿	總教練：陳亞生	
聯絡人：陳亞生	助理教練：	
電話：0930648860	管理：黃銘祥	
電子信箱：xclimacool@tmail.ilc.edu.tw	管理：張棟正	
地址：264 宜蘭縣員山鄉員山村復興路 39 號		

球衣顏色 1	球褲顏色 1	球襪顏色 1	GK 球衣顏色 1	GK 球褲顏色 1	GK 球襪顏色 1
藍	藍	藍	灰黑	黑	黑
球衣顏色 2	球褲顏色 2	球襪顏色 2	GK 球衣顏色 2	GK 球褲顏色 2	GK 球襪顏色 2
灰黑	黑	黑	藍	藍	藍

姓名：潘泉豪 球衣號碼：9	姓名：蔡鑫永 球衣號碼：11	姓名：曾冠璋 球衣號碼：12	姓名：林禹樂 球衣號碼：17	姓名：陳品妤 球衣號碼：19
姓名：田詳琳 球衣號碼：18	姓名：蔣易鵬 球衣號碼：10	姓名：陳子翌 球衣號碼：15	姓名：柯世祐 球衣號碼：22	姓名：陳鈺誠 球衣號碼：6
姓名：簡嘉佑 球衣號碼：7	姓名：林晨楷 球衣號碼：24			

2023 年全國少年盃足球錦標賽參賽隊伍名錄

學校四年級

隊名：新北市板橋區板橋國民小學	教練：3 人	隊員：11 人
領隊：	總教練：陳正一	
聯絡人：陳勇安（體育組長）	助理教練：	
電話：02-29686834 # 823	助理教練：	
電子信箱：aneric@pcps.ntpc.edu.tw	管理：簡美藻	
地址：220 新北市板橋區文化路一段 23 號		

球衣顏色 1	球褲顏色 1	球襪顏色 1	GK 球衣顏色 1	GK 球褲顏色 1	GK 球襪顏色 1
藍	藍	白	藍	藍	黑
球衣顏色 2	球褲顏色 2	球襪顏色 2	GK 球衣顏色 2	GK 球褲顏色 2	GK 球襪顏色 2
桃紅	藍	黑	桃紅	藍	黑

姓名：簡淮辰 球衣號碼：12	姓名：趙耘緯 球衣號碼：7	姓名：張宸 球衣號碼：20	姓名：林冠辰 球衣號碼：9	姓名：林皓語 球衣號碼：3
姓名：林思齊 球衣號碼：8	姓名：吳武林 球衣號碼：19	姓名：林君祐 球衣號碼：4	姓名：張軒瑀 球衣號碼：70	姓名：王彥鈞 球衣號碼：10
姓名：胡軒睿 球衣號碼：5				

2023 年全國少年盃足球錦標賽參賽隊伍名錄

學校四年級

隊名：新竹縣興隆國小	教練：5 人	隊員：16 人
領隊：葉瑞珠	總教練：余杰霖	
聯絡人：葉瑞珠	助理教練：楊振艷	
電話：0988189129	助理教練：陳旭凱	
電子信箱：chiehlin0426@gmail.com	助理教練：許邱理揚	
地址：302 新竹縣竹北市莊敬北路 108 號 3 樓	助理教練：王宇翔	

球衣顏色 1	球褲顏色 1	球襪顏色 1	GK 球衣顏色 1	GK 球褲顏色 1	GK 球襪顏色 1
黃	黑	黑	綠	黑	藍
球衣顏色 2	球褲顏色 2	球襪顏色 2	GK 球衣顏色 2	GK 球褲顏色 2	GK 球襪顏色 2
藍	藍	藍	黃	黑	黑

姓名：莊承瀚 球衣號碼：97	姓名：張善淵 球衣號碼：98	姓名：李騏羽 球衣號碼：7	姓名：殷展翔 球衣號碼：5	姓名：胡縉騰 球衣號碼：66
姓名：陳泊聿 球衣號碼：37	姓名：閔宣翰 球衣號碼：38	姓名：蕭奕廷 球衣號碼：3	姓名：張承安 球衣號碼：71	姓名：郭書維 球衣號碼：68
姓名：陳品睿 球衣號碼：36	姓名：陳靖硯 球衣號碼：93	姓名：黃楷恩 球衣號碼：33	姓名：陳宇彥 球衣號碼：55	姓名：黃宥中 球衣號碼：56
姓名：紀秉辰 球衣號碼：39				

2023 年全國少年盃足球錦標賽參賽隊伍名錄

學校四年級

隊名：屏東縣潮昇國小	教練：4 人	隊員：11 人
領隊：廖美鵝	總教練：廖漢生 Fredrik Johansson	
聯絡人：廖美鵝（經理）	助理教練：	
電話：0939735380	管理：孔祥任	
電子信箱：rita132@hotmail.com	管理：鍾培元	
地址：920 屏東縣潮州鎮朝昇東路 173 號		

球衣顏色 1	球褲顏色 1	球襪顏色 1	GK 球衣顏色 1	GK 球褲顏色 1	GK 球襪顏色 1
藍	黑	黑	黃	黃	黃
球衣顏色 2	球褲顏色 2	球襪顏色 2	GK 球衣顏色 2	GK 球褲顏色 2	GK 球襪顏色 2
黑桃白	黑桃白	藍	黑白	黑白	黑

姓名：陳泊璋 球衣號碼：2	姓名：李柏岑 球衣號碼：3	姓名：莊裕安 球衣號碼：4	姓名：陳建中 球衣號碼：5	姓名：潘承駿 球衣號碼：6
姓名：方冠期 球衣號碼：7	姓名：廖沛亞 球衣號碼：10	姓名：鍾承希 球衣號碼：11	姓名：邁迦兒阿法利得 球衣號碼：12	姓名：楊坤騏 球衣號碼：13
姓名：孔令皇 球衣號碼：14				

2023 年全國少年盃足球錦標賽參賽隊伍名錄

學校四年級

隊名：新竹縣松林國小	教練：3 人	隊員：13 人
領隊：陳智華	總教練：謝松哲	
聯絡人：陳智華	助理教練：	
電話：0972848449	助理教練：	
電子信箱：joy41405@gmail.com	管理：林聖傑	
地址：304 新竹縣新豐鄉松林村松林街 33 鄰 99 號		

球衣顏色 1	球褲顏色 1	球襪顏色 1	GK 球衣顏色 1	GK 球褲顏色 1	GK 球襪顏色 1
綠	黑	黑	綠	黑	黑
球衣顏色 2	球褲顏色 2	球襪顏色 2	GK 球衣顏色 2	GK 球褲顏色 2	GK 球襪顏色 2
白	白	白	白	白	白

姓名：曾睿穎 球衣號碼：77	姓名：黃茗均 球衣號碼：72	姓名：劉展翔 球衣號碼：74	姓名：蔡侑義 球衣號碼：73	姓名：林敬凱 球衣號碼：75
姓名：吳東翰 球衣號碼：76	姓名：姜千睿 球衣號碼：100	姓名：李立暘 球衣號碼：9	姓名：詹定成 球衣號碼：14	姓名：林佑宸 球衣號碼：17
姓名：謝博任 球衣號碼：2	姓名：余柏霖 球衣號碼：71	姓名：吳旻祐 球衣號碼：4		

2023 年全國少年盃足球錦標賽參賽隊伍名錄

學校四年級

隊名：彰化新庄國小	教練：1 人	隊員：18 人
領隊：	總教練：張竣傑	
聯絡人：張竣傑	助理教練：	
電話：0979314897	助理教練：	
電子信箱：kevin911208@gmail.com	管理：	
地址：508 彰化縣和美鄉彰新路二段 500 號		

球衣顏色 1	球褲顏色 1	球襪顏色 1	GK 球衣顏色 1	GK 球褲顏色 1	GK 球襪顏色 1
黑紅	黑	黑	橘	橘	黃
球衣顏色 2	球褲顏色 2	球襪顏色 2	GK 球衣顏色 2	GK 球褲顏色 2	GK 球襪顏色 2
橘	橘	黃	黑紅	黑	黑

姓名：徐睿辰 球衣號碼：9	姓名：陳彥勛 球衣號碼：14	姓名：許家碩 球衣號碼：5	姓名：林士翔 球衣號碼：12	姓名：陳歷莉 球衣號碼：6
姓名：許璣米 球衣號碼：7	姓名：林玟丞 球衣號碼：24	姓名：林筠翔 球衣號碼：17	姓名：葉晁昊 球衣號碼：13	姓名：許溟凱 球衣號碼：10
姓名：石允飛 球衣號碼：4	姓名：徐睿廷 球衣號碼：18	姓名：石芄芄 球衣號碼：11	姓名：鍾忻宸 球衣號碼：20	姓名：柯峻凱 球衣號碼：16
姓名：葉建豐 球衣號碼：8	姓名：許晟唯 球衣號碼：21	姓名：陳尚青 球衣號碼：19		

2023 年全國少年盃足球錦標賽參賽隊伍名錄

學校四年級

隊名：廣福國小	教練：2 人	隊員：11 人
領隊：	總教練：李縈好	
聯絡人：劉正和	助理教練：劉正和	
電話：0920540407	助理教練：	
電子信箱：ciamei21@gmail.com	管理：	
地址：236 新北市土城區學府路一段 127 號		

球衣顏色 1	球褲顏色 1	球襪顏色 1	GK 球衣顏色 1	GK 球褲顏色 1	GK 球襪顏色 1
藍	藍	黑	桃紅	黑	桃紅
球衣顏色 2	球褲顏色 2	球襪顏色 2	GK 球衣顏色 2	GK 球褲顏色 2	GK 球襪顏色 2
桃紅	黑	桃紅	藍	藍	黑

姓名：謝其歡 球衣號碼：1	姓名：高翊捷 球衣號碼：10	姓名：湯紀祐 球衣號碼：2	姓名：劉展言 球衣號碼：3	姓名：曾翊銓 球衣號碼：6
姓名：張楷樂 球衣號碼：7	姓名：侯又宏 球衣號碼：8	姓名：呂昕勵 球衣號碼：9	姓名：陳頡勳 球衣號碼：13	姓名：羅暘清 球衣號碼：4
姓名：江尚澤 球衣號碼：5				

2023 年全國少年盃足球錦標賽參賽隊伍名錄

學校四年級

隊名：幸安國小	教練：3 人	隊員：14 人
領隊：	總教練：唐偉哲	
聯絡人：施沛任	助理教練：林哲瑋	
電話：0935135825	助理教練：	
電子信箱：circus7746@yahoo.com.tw	管理：	
地址：106 台北市 大安區 仁愛路三段 22 號		

球衣顏色 1	球褲顏色 1	球襪顏色 1	GK 球衣顏色 1	GK 球褲顏色 1	GK 球襪顏色 1
綠	黑綠	黑	白	黑白	白
球衣顏色 2	球褲顏色 2	球襪顏色 2	GK 球衣顏色 2	GK 球褲顏色 2	GK 球襪顏色 2
白	黑白	白	綠	黑綠	黑

姓名：李守翔 球衣號碼：47	姓名：顏運辰 球衣號碼：33	姓名：周紹翔 球衣號碼：36	姓名：簡穎齊 球衣號碼：68	姓名：徐振軒 球衣號碼：34
姓名：李侑宸 球衣號碼：66	姓名：賴振鐸 球衣號碼：28	姓名：何仲庭 球衣號碼：88	姓名：鄭子瑞 球衣號碼：40	姓名：王瀚穎 球衣號碼：77
姓名：胡翔歲 球衣號碼：27	姓名：劉懷恩 球衣號碼：50	姓名：何昱謙 球衣號碼：99	姓名：吳兆 球衣號碼：69	

2023 年全國少年盃足球錦標賽參賽隊伍名錄

學校四年級

隊名：新北市自強國小	教練：4 人	隊員：15 人
領隊：許以平	總教練：陳惠玟	
聯絡人：陳惠玟	助理教練：黃義翔	
電話：0922971232	助理教練：李玖琪	
電子信箱：a0922971232@gmail.com	助理教練：唐儷文	
地址：235 新北市中和區莒光路 200 號	管理：陳裕宗	

球衣顏色 1	球褲顏色 1	球襪顏色 1	GK 球衣顏色 1	GK 球褲顏色 1	GK 球襪顏色 1
藍	藍	藍	紅	紅	藍
球衣顏色 2	球褲顏色 2	球襪顏色 2	GK 球衣顏色 2	GK 球褲顏色 2	GK 球襪顏色 2
黃	黑	黃	黃	黑	黃

姓名：澗帝僑 球衣號碼：19	姓名：賴亮節 球衣號碼：20	姓名：許埕璋 球衣號碼：22	姓名：蘇禹翰 球衣號碼：23	姓名：王昱勝 球衣號碼：24
姓名：高睿圻 球衣號碼：26	姓名：陳毅愷 球衣號碼：27	姓名：鄒凱巖 球衣號碼：28	姓名：徐晨曦 球衣號碼：29	姓名：鍾昇佑 球衣號碼：30
姓名：蘇暉元 球衣號碼：31	姓名：蔡丞宇 球衣號碼：32	姓名：李耀宇 球衣號碼：33	姓名：吳秉軒 球衣號碼：21	姓名：李岷豈 球衣號碼：25

2023 年全國少年盃足球錦標賽參賽隊伍名錄

學校四年級

隊名：崇德國小	教練：3 人	隊員：16 人
領隊：謝易成	總教練：葉家瑋	
聯絡人：葉家瑋	助理教練：	
電話：0915012954	助理教練：	
電子信箱：610398006@gms.ndhu.edu.tw	管理：陳詩婷	
地址：972 花蓮縣秀林鄉崇德村 72 號崇德國小		

球衣顏色 1	球褲顏色 1	球襪顏色 1	GK 球衣顏色 1	GK 球褲顏色 1	GK 球襪顏色 1
紅	紅	黑	紅	紅	黑
球衣顏色 2	球褲顏色 2	球襪顏色 2	GK 球衣顏色 2	GK 球褲顏色 2	GK 球襪顏色 2
藍紫	藍	黃	藍紫	藍	黃

姓名：古文威 球衣號碼：42	姓名：胡翰宇 球衣號碼：20	姓名：吳昱政 球衣號碼：21	姓名：宋子軒 球衣號碼：14	姓名：徐羽柔 球衣號碼：38
姓名：林辰昕 球衣號碼：23	姓名：徐天莘 球衣號碼：27	姓名：曾靚 球衣號碼：70	姓名：卓祈睿 球衣號碼：24	姓名：邱星睿 球衣號碼：28
姓名：胡鈞皓 球衣號碼：19	姓名：吳心雅 球衣號碼：45	姓名：夏庭妮 球衣號碼：32	姓名：洪鳳 球衣號碼：31	姓名：方依恩 球衣號碼：36
姓名：徐天軍 球衣號碼：18				

2023 年全國少年盃足球錦標賽參賽隊伍名錄

女子六年級

隊名：Girls Power FC	教練：3 人	隊員：9 人
領隊：徐發斌	總教練：陳昭憲	
聯絡人：徐發斌	助理教練：	
電話：0916752579	助理教練：	
電子信箱：ncyubadboy@gmail.com	管理：吳欣怡	
地址：302 新竹縣竹北市莊敬北路 66 號		

球衣顏色 1	球褲顏色 1	球襪顏色 1	GK 球衣顏色 1	GK 球褲顏色 1	GK 球襪顏色 1
紅綠	深藍	紅	藍紅	黑	黃
球衣顏色 2	球褲顏色 2	球襪顏色 2	GK 球衣顏色 2	GK 球褲顏色 2	GK 球襪顏色 2
藍紅	黑	黑	紅綠	深藍	紅

姓名：柯淳芸 球衣號碼：2	姓名：莊晴彤 球衣號碼：6	姓名：林嘉珮 球衣號碼：10	姓名：施書雅 球衣號碼：5	姓名：林亭妤 球衣號碼：14
姓名：鄭毓芸 球衣號碼：19	姓名：羅翊萌 球衣號碼：30	姓名：湯思緯 球衣號碼：1	姓名：楊苡琿 球衣號碼：7	

2023 年全國少年盃足球錦標賽參賽隊伍名錄

女子六年級

隊名：台東成功國小	教練：5 人	隊員：11 人
領隊：	總教練：簡嘉弘	
聯絡人：簡嘉弘	助理教練：陳淑芬	
電話：0937478944	助理教練：曾靜怡	
電子信箱：nakata_fu@yahoo.com.tw	助理教練：楊謹蓮	
地址：961 台東縣成功鎮太平路 28 號	管理：王唯陵	

球衣顏色 1	球褲顏色 1	球襪顏色 1	GK 球衣顏色 1	GK 球褲顏色 1	GK 球襪顏色 1
橘	黑	紅	藍	藍	黃
球衣顏色 2	球褲顏色 2	球襪顏色 2	GK 球衣顏色 2	GK 球褲顏色 2	GK 球襪顏色 2
藍	藍	黃	橘	黑	紅

姓名：簡渝宸 球衣號碼：19	姓名：吳知欣 球衣號碼：16	姓名：葉育綺 球衣號碼：18	姓名：潘林宣 球衣號碼：24	姓名：倪秭芃 球衣號碼：27
姓名：林語韶 球衣號碼：20	姓名：王甯筑 球衣號碼：22	姓名：馬稚甯 球衣號碼：25	姓名：邱于恩 球衣號碼：29	姓名：葉婕妤 球衣號碼：30
姓名：孫晨芯 球衣號碼：21				

2023 年全國少年盃足球錦標賽參賽隊伍名錄

女子六年級

隊名：新北市淡水區新市國小	教練：3 人	隊員：18 人
領隊：陳佩芝	總教練：張志全	
聯絡人：張志全（體育組長）	助理教練：李定隆	
電話：0956285892	助理教練：林雨潼	
電子信箱：chihchuan16@gmail.com	管理：陳亭伊、潘秋君	
地址：251 新北市淡水區中山北路二段 200 號		

球衣顏色 1	球褲顏色 1	球襪顏色 1	GK 球衣顏色 1	GK 球褲顏色 1	GK 球襪顏色 1
黃	黑	黃	藍	粉	白
球衣顏色 2	球褲顏色 2	球襪顏色 2	GK 球衣顏色 2	GK 球褲顏色 2	GK 球襪顏色 2
藍	粉	白	黃	黑	黃

姓名：鄭宇晴 球衣號碼：19	姓名：蕭語馨 球衣號碼：53	姓名：麥心蕊 球衣號碼：47	姓名：葉楚愛 球衣號碼：52	姓名：周杓瑩 球衣號碼：33
姓名：林妤蓁 球衣號碼：59	姓名：陳昀萱 球衣號碼：64	姓名：黃品嘉 球衣號碼：6	姓名：鄭宇喬 球衣號碼：24	姓名：洪子晴 球衣號碼：61
姓名：溫家潔 球衣號碼：42	姓名：林均蔚 球衣號碼：41	姓名：梁宜涵 球衣號碼：67	姓名：曾郁璇 球衣號碼：14	姓名：黃子綺 球衣號碼：68
姓名：蔡玥昀 球衣號碼：56	姓名：徐千惠 球衣號碼：18	姓名：徐子澄 球衣號碼：30		

2023 年全國少年盃足球錦標賽參賽隊伍名錄

女子六年級

隊名：TGU 台北女子聯隊	教練：4 人	隊員：11 人
領隊：張朝翰	總教練：朱芳儀	
聯絡人：張朝翰	助理教練：江佩凌	
電話：0928536316	助理教練：	
電子信箱：denchang@gmail.com	管理：陳泗華	
地址：11493 臺北市內湖區洲子街 12 號 3 樓 (奈堤)		

球衣顏色 1	球褲顏色 1	球襪顏色 1	GK 球衣顏色 1	GK 球褲顏色 1	GK 球襪顏色 1
紅	藍綠	黑	白	藍綠	灰
球衣顏色 2	球褲顏色 2	球襪顏色 2	GK 球衣顏色 2	GK 球褲顏色 2	GK 球襪顏色 2
白	藍綠	灰	紅	藍綠	黑

姓名：沈毓棠 球衣號碼：6	姓名：林奕萌 球衣號碼：9	姓名：洪宇晨 球衣號碼：17	姓名：陳品璇 球衣號碼：11	姓名：鄭羽喬 球衣號碼：10
姓名：張瓏晴 球衣號碼：33	姓名：蘇子恩 球衣號碼：22	姓名：楊晏瑄 球衣號碼：18	姓名：李又青 球衣號碼：7	姓名：胡瑀桐 球衣號碼：2
姓名：馮若蓀 球衣號碼：5				

2023 年全國少年盃足球錦標賽參賽隊伍名錄

女子六年級

隊名：彰化縣彰化市東芳國民小學	教練：4 人	隊員：11 人
領隊：陳錦廣	總教練：呂文豪	
聯絡人：陳錦廣（校長）	助理教練：王世閔	
電話：0932530230	助理教練：	
電子信箱：cmj@tfps.chc.edu.tw	管理：詹明融	
地址：500 彰化縣彰化市彰馬路 45 號		

球衣顏色 1	球褲顏色 1	球襪顏色 1	GK 球衣顏色 1	GK 球褲顏色 1	GK 球襪顏色 1
紫	紫	黃	藍	藍	藍
球衣顏色 2	球褲顏色 2	球襪顏色 2	GK 球衣顏色 2	GK 球褲顏色 2	GK 球襪顏色 2
藍	藍	藍	紫	紫	黃

姓名：呂綵璇 球衣號碼：10	姓名：謝明蓁 球衣號碼：12	姓名：呂芯慧 球衣號碼：13	姓名：古慧心 球衣號碼：4	姓名：謝侑芯 球衣號碼：16
姓名：陳羿君 球衣號碼：15	姓名：莊康妮 球衣號碼：3	姓名：廖婉伊 球衣號碼：6	姓名：陳玟妤 球衣號碼：11	姓名：楊詠晴 球衣號碼：14
姓名：許維芯 球衣號碼：2				

2023 年全國少年盃足球錦標賽參賽隊伍名錄

女子六年級

隊名：富世崇德	教練：2 人	隊員：13 人
領隊：鄭嘉毅	總教練：蘇宛菁	
聯絡人：蘇宛菁	助理教練：	
電話：0921728174	助理教練：	
電子信箱：s751006@yahoo.com.tw	管理：	
地址：972 花蓮縣秀林鄉富世村 127 號		

球衣顏色 1	球褲顏色 1	球襪顏色 1	GK 球衣顏色 1	GK 球褲顏色 1	GK 球襪顏色 1
紅	藍	藍	藍	藍	藍
球衣顏色 2	球褲顏色 2	球襪顏色 2	GK 球衣顏色 2	GK 球褲顏色 2	GK 球襪顏色 2
黃	藍	黃	紅	紅	紅

姓名：尤昕 球衣號碼：1	姓名：吳宣允 球衣號碼：2	姓名：林子薰 球衣號碼：3	姓名：簡韻萱 球衣號碼：4	姓名：許心怡 球衣號碼：5
姓名：簡芷萱 球衣號碼：6	姓名：田笠姪 球衣號碼：7	姓名：李子萱 球衣號碼：8	姓名：陳語恩 球衣號碼：9	姓名：吳思允 球衣號碼：10
姓名：蘇雪兒 球衣號碼：11	姓名：陳郁晴 球衣號碼：13	姓名：吳郁晨 球衣號碼：14		

2023 年全國少年盃足球錦標賽參賽隊伍名錄

女子六年級

隊名：花蓮新城國小	教練：5 人	隊員：16 人
領隊：黃麗花	總教練：孟煒傑	
聯絡人：孟煒傑	助理教練：林驍城	
電話：0915002237	助理教練：田強易	
電子信箱：m790922@gmail.com	管理：謝佩娟	
地址：971 花蓮縣新城鄉新城村博愛路 30 號		

球衣顏色 1	球褲顏色 1	球襪顏色 1	GK 球衣顏色 1	GK 球褲顏色 1	GK 球襪顏色 1
紅藍格	紅	藍	黃藍灰	黃藍	黑
球衣顏色 2	球褲顏色 2	球襪顏色 2	GK 球衣顏色 2	GK 球褲顏色 2	GK 球襪顏色 2
黃藍灰	黃藍	黑	紅藍格	紅	藍

姓名：張緯安 球衣號碼：3	姓名：潘謝雅煊 球衣號碼：1	姓名：李芯潔 球衣號碼：14	姓名：周承芯 球衣號碼：6	姓名：張羽忻 球衣號碼：10
姓名：盧筱芮 球衣號碼：9	姓名：林依晨 球衣號碼：11	姓名：杜昕濤 球衣號碼：19	姓名：杜佳琳 球衣號碼：20	姓名：鄭暄凝 球衣號碼：12
姓名：林劉芷菡 球衣號碼：8	姓名：柳芯翎 球衣號碼：16	姓名：游恩琦 球衣號碼：2	姓名：邱雯芯 球衣號碼：7	姓名：江昕潔 球衣號碼：13
姓名：龍品萱 球衣號碼：5				

2023 年全國少年盃足球錦標賽參賽隊伍名錄

女子六年級

隊名：新竹縣興隆國小	教練：5 人	隊員：14 人
領隊：葉瑞珠	總教練：余杰霖	
聯絡人：葉瑞珠	助理教練：楊振艷	
電話：0988189129	助理教練：王宇翔	
電子信箱：chiehlin0426@gmail.com	助理教練：陳旭凱、許邱理揚	
地址：302 新竹縣竹北市莊敬北路 108 號 3 樓		

球衣顏色 1	球褲顏色 1	球襪顏色 1	GK 球衣顏色 1	GK 球褲顏色 1	GK 球襪顏色 1
黃	黑	黑	綠	黑	藍
球衣顏色 2	球褲顏色 2	球襪顏色 2	GK 球衣顏色 2	GK 球褲顏色 2	GK 球襪顏色 2
藍	藍	藍	黃	黑	黑

姓名：陳湘昀 球衣號碼：22	姓名：王忻榆 球衣號碼：16	姓名：王婷語 球衣號碼：17	姓名：范瑀芯 球衣號碼：21	姓名：陳玥彤 球衣號碼：10
姓名：鄭彙廷 球衣號碼：1	姓名：蘇芯恬 球衣號碼：8	姓名：李夏樂 球衣號碼：24	姓名：趙家嫻 球衣號碼：39	姓名：洪廷瑀 球衣號碼：15
姓名：王羽晴 球衣號碼：2	姓名：洪欣瑀 球衣號碼：30	姓名：林函霏 球衣號碼：32	姓名：劉侑昕 球衣號碼：26	

2023 年全國少年盃足球錦標賽參賽隊伍名錄

女子六年級

隊名：新北市自強國小	教練：4 人	隊員：15 人
領隊：許以平	總教練：黃義翔	
聯絡人：陳惠玫	助理教練：陳惠玫	
電話：0922971232	助理教練：李玖瑛、唐儷文	
電子信箱：a0922971232@gmail.com	管理：陳裕宗	
地址：235 新北市中和區莒光路 200 號		

球衣顏色 1	球褲顏色 1	球襪顏色 1	GK 球衣顏色 1	GK 球褲顏色 1	GK 球襪顏色 1
黃	黑	黃	紅	紅	藍
球衣顏色 2	球褲顏色 2	球襪顏色 2	GK 球衣顏色 2	GK 球褲顏色 2	GK 球襪顏色 2
黑紅	黑	藍	黃	黑	黃

姓名：王芷好 球衣號碼：1	姓名：蕭郁芊 球衣號碼：2	姓名：蕭郁卉 球衣號碼：3	姓名：蕭又瑄 球衣號碼：5	姓名：張舒涵 球衣號碼：6
姓名：張珺蓁 球衣號碼：7	姓名：張喜絨 球衣號碼：8	姓名：林妍芝 球衣號碼：9	姓名：吳宥橙 球衣號碼：10	姓名：許芷瑄 球衣號碼：11
姓名：林亞澄 球衣號碼：12	姓名：張倚瑄 球衣號碼：13	姓名：李蘊凌 球衣號碼：14	姓名：鄒晨莘 球衣號碼：15	姓名：彭文伶 球衣號碼：4

2023 年全國少年盃足球錦標賽參賽隊伍名錄

女子五年級

隊名：南投縣水里國小	教練：4 人	隊員：10 人
領隊：	總教練：顧見福	
聯絡人：莊凱成（體衛組長）	助理教練：莊凱成	
電話：0911855840	助理教練：張季蘭	
電子信箱：kc154585@gmail.com	管理：杜興孟	
地址：553 南投縣水里鄉南光村民族路 151 號		

球衣顏色 1	球褲顏色 1	球襪顏色 1	GK 球衣顏色 1	GK 球褲顏色 1	GK 球襪顏色 1
紅藍條紋	藍	黑	藍白	藍	藍
球衣顏色 2	球褲顏色 2	球襪顏色 2	GK 球衣顏色 2	GK 球褲顏色 2	GK 球襪顏色 2
白	黑	白	白粉	粉	白

姓名：莊采儒 球衣號碼：16	姓名：陳予絮 球衣號碼：18	姓名：蔡秀如 球衣號碼：21	姓名：古涵暄 球衣號碼：22	姓名：詹于婕 球衣號碼：23
姓名：谷恩蒞 球衣號碼：24	姓名：林霏珊 球衣號碼：25	姓名：邱昶鍵 球衣號碼：26	姓名：吳念芷 球衣號碼：27	姓名：李侑潔 球衣號碼：6

2023 年全國少年盃足球錦標賽參賽隊伍名錄

女子五年級

隊名：台東太平聯隊	教練：5 人	隊員：17 人
領隊：高彩珍	總教練：曾靜怡	
聯絡人：曾靜怡	助理教練：陳淑芬	
電話：0928203865	助理教練：謝承雅	
電子信箱：a0920457558@yahoo.com.tw	管理：王唯陵	
地址：954 台東縣卑南鄉泰安村 6 號		

球衣顏色 1	球褲顏色 1	球襪顏色 1	GK 球衣顏色 1	GK 球褲顏色 1	GK 球襪顏色 1
藍	藍	藍	紅	黑	紅
球衣顏色 2	球褲顏色 2	球襪顏色 2	GK 球衣顏色 2	GK 球褲顏色 2	GK 球襪顏色 2
紅	黑	紅	藍	藍	藍

姓名：邱齊玥 球衣號碼：1	姓名：周羿辰 球衣號碼：2	姓名：張育僑 球衣號碼：6	姓名：羅舒文 球衣號碼：11	姓名：黃品樺 球衣號碼：12
姓名：謝辰浙 球衣號碼：13	姓名：胡彥廷 球衣號碼：14	姓名：許晴瑜 球衣號碼：15	姓名：周艾真 球衣號碼：22	姓名：黃郁絜 球衣號碼：23
姓名：林語晴 球衣號碼：24	姓名：林苡芯 球衣號碼：25	姓名：林妍伊 球衣號碼：26	姓名：孫晨菱 球衣號碼：28	姓名：林柔伊 球衣號碼：32
姓名：劉詩瑜 球衣號碼：33	姓名：張宣儀 球衣號碼：34			

2023 年全國少年盃足球錦標賽參賽隊伍名錄

女子五年級

隊名：彰化縣永靖國小	教練：3 人	隊員：16 人
領隊：蘇月妙	總教練：洪乙玉	
聯絡人：蘇月妙	助理教練：羅永伸	
電話：0926240206	助理教練：陳明全	
電子信箱：iyiu2008@gmail.com	管理：邱沛樺、邱宗緯	
地址：512 彰化縣永靖鄉中山路二段 65 號		

球衣顏色 1	球褲顏色 1	球襪顏色 1	GK 球衣顏色 1	GK 球褲顏色 1	GK 球襪顏色 1
紅白條紋	深藍	紅	白藍	藍	藍
球衣顏色 2	球褲顏色 2	球襪顏色 2	GK 球衣顏色 2	GK 球褲顏色 2	GK 球襪顏色 2
白藍	藍	藍	紅白條紋	深藍	紅

姓名：詹雨珊 球衣號碼：1	姓名：賴琪蕙 球衣號碼：2	姓名：李祉儀 球衣號碼：3	姓名：蘇品嘉 球衣號碼：5	姓名：周珮筵 球衣號碼：7
姓名：詹思容 球衣號碼：8	姓名：詹雨蓉 球衣號碼：9	姓名：朱晴瑀 球衣號碼：10	姓名：傅惠瑜 球衣號碼：11	姓名：邱品榛 球衣號碼：12
姓名：黃可昫 球衣號碼：13	姓名：詹芸佳 球衣號碼：14	姓名：胡允濤 球衣號碼：15	姓名：何佩萱 球衣號碼：16	姓名：張好瑄 球衣號碼：17
姓名：蔡旻融 球衣號碼：18				

2023 年全國少年盃足球錦標賽參賽隊伍名錄

女子五年級

隊名：苗栗縣錦水象鼻聯隊	教練：3 人	隊員：13 人
領隊：	總教練：葉惠如	
聯絡人：黃俊硯	助理教練：黃俊硯	
電話：0921151546	助理教練：昌捷	
電子信箱：yan623113@yahoo.com.tw	管理：	
地址：361 苗栗縣造橋鄉大西村大中街 68 號(錦水國小)		

球衣顏色 1	球褲顏色 1	球襪顏色 1	GK 球衣顏色 1	GK 球褲顏色 1	GK 球襪顏色 1
藍	黑	藍	紅	黑	黑
球衣顏色 2	球褲顏色 2	球襪顏色 2	GK 球衣顏色 2	GK 球褲顏色 2	GK 球襪顏色 2
白藍	黑	白	藍	黑	藍

姓名：彭詩媛 球衣號碼：21	姓名：陳悅安 球衣號碼：10	姓名：賴星靜 球衣號碼：7	姓名：楊苡翎 球衣號碼：8	姓名：詹千沛 球衣號碼：11
姓名：謝采妍 球衣號碼：22	姓名：彭詩涵 球衣號碼：3	姓名：莊侑芯 球衣號碼：28	姓名：黃寶誼 球衣號碼：1	姓名：陳星妤 球衣號碼：17
姓名：洪子甯 球衣號碼：13	姓名：鍾雅筑 球衣號碼：4	姓名：鍾依璇 球衣號碼：2		

2023 年全國少年盃足球錦標賽參賽隊伍名錄

女子五年級

隊名：新竹縣松林宇宙	教練：4 人	隊員：12 人
領隊：陳智華	總教練：謝松哲	
聯絡人：陳智華	助理教練：徐安邦	
電話：0972848449	助理教練：	
電子信箱：joy41405@gmail.com	管理：林聖傑	
地址：304 新竹縣新豐鄉松林村松林街 33 鄰 99 號		

球衣顏色 1	球褲顏色 1	球襪顏色 1	GK 球衣顏色 1	GK 球褲顏色 1	GK 球襪顏色 1
白	白	白	白	白	白
球衣顏色 2	球褲顏色 2	球襪顏色 2	GK 球衣顏色 2	GK 球褲顏色 2	GK 球襪顏色 2
綠	黑	黑	綠	黑	黑

姓名：李昫熹 球衣號碼：101	姓名：權奕潔 球衣號碼：102	姓名：劉品妤 球衣號碼：103	姓名：李梓鍵 球衣號碼：104	姓名：王昱心 球衣號碼：105
姓名：王詩晴 球衣號碼：19	姓名：陳彥霓 球衣號碼：26	姓名：林紫玄 球衣號碼：29	姓名：吳昫庭 球衣號碼：30	姓名：陳妍霏 球衣號碼：20
姓名：管家瑄 球衣號碼：28	姓名：鄭苡彤 球衣號碼：107			

2023 年全國少年盃足球錦標賽參賽隊伍名錄

女子五年級

隊名：桃園自強 FCU11f	教練：2 人	隊員：9 人
領隊：	總教練：朱彥豪	
聯絡人：朱彥豪	助理教練：朱宥勳	
電話：0980997825	助理教練：	
電子信箱：yenhao_chu@yahoo.com.tw	管理：	
地址：333 桃園市龜山區自強東路 269 號		

球衣顏色 1	球褲顏色 1	球襪顏色 1	GK 球衣顏色 1	GK 球褲顏色 1	GK 球襪顏色 1
白	白	白	桃	黑	黑
球衣顏色 2	球褲顏色 2	球襪顏色 2	GK 球衣顏色 2	GK 球褲顏色 2	GK 球襪顏色 2
藍	藍	藍	藍白條紋	藍	紅

姓名：李允錚 球衣號碼：28	姓名：謝雨晴 球衣號碼：38	姓名：吳翎璇 球衣號碼：68	姓名：楊智婷 球衣號碼：8	姓名：范宣祺 球衣號碼：88
姓名：廖芷怡 球衣號碼：98	姓名：張可靜 球衣號碼：96	姓名：蔡容軒 球衣號碼：95	姓名：林雨潼 球衣號碼：18	

2023 年全國少年盃足球錦標賽參賽隊伍名錄

女子五年級

隊名：台中市南屯國小	教練：4 人	隊員：17 人
領隊：蔡承憲	總教練：莊淑美	
聯絡人：莊淑美	助理教練：莊宜澄	
電話：0913853875	助理教練：李若淳	
電子信箱：y1234859@yahoo.com.tw	助理教練：張哲鳴	
助理教練：周禹丞	管理：李宛玲	
地址：408 台中市南屯區黎明路一段 968 號		

球衣顏色 1	球褲顏色 1	球襪顏色 1	GK 球衣顏色 1	GK 球褲顏色 1	GK 球襪顏色 1
紅黃	黑	黃	藍	藍	黑
球衣顏色 2	球褲顏色 2	球襪顏色 2	GK 球衣顏色 2	GK 球褲顏色 2	GK 球襪顏色 2
藍	藍	黑	紅黃	黑	黃

姓名：黃丞熙 球衣號碼：6	姓名：劉忻 球衣號碼：15	姓名：曾盈環 球衣號碼：18	姓名：張雅琦 球衣號碼：38	姓名：陳芷甯 球衣號碼：12
姓名：林宜萱 球衣號碼：13	姓名：黃芷萱 球衣號碼：17	姓名：劉馨晴 球衣號碼：7	姓名：蔡承慧 球衣號碼：33	姓名：劉悅 球衣號碼：32
姓名：徐靜 球衣號碼：16	姓名：涂立薇 球衣號碼：37	姓名：廖芯彤 球衣號碼：39	姓名：劉懿萱 球衣號碼：27	姓名：廖悅珊 球衣號碼：47
姓名：翁郁甯 球衣號碼：3	姓名：張旃瑀 球衣號碼：2			

2023 年全國少年盃足球錦標賽參賽隊伍名錄

女子四年級

隊名：足夢蜻蜓	教練：5 人	隊員：13 人
領隊：古欣卉	總教練：陳彥任	
聯絡人：陳彥任	助理教練：蔡政廷	
電話：0961365762	助理教練：柯競雄	
電子信箱：yjenchen@gmail.com	管理：施廷潔	
地址：433 臺中市沙鹿區北勢里北英路 85 號		

球衣顏色 1	球褲顏色 1	球襪顏色 1	GK 球衣顏色 1	GK 球褲顏色 1	GK 球襪顏色 1
螢光黃	藍	黃	橘	橘	橘
球衣顏色 2	球褲顏色 2	球襪顏色 2	GK 球衣顏色 2	GK 球褲顏色 2	GK 球襪顏色 2
橘	橘	橘	螢光黃	藍	黃

姓名：陳昕彤 球衣號碼：4	姓名：何晨好 球衣號碼：12	姓名：陳貞辰 球衣號碼：15	姓名：蔡沛澄 球衣號碼：18	姓名：黃祺晏 球衣號碼：39
姓名：蔡旻臻 球衣號碼：40	姓名：曾子寬 球衣號碼：80	姓名：曾亭蓓 球衣號碼：98	姓名：蔡紫韶 球衣號碼：100	姓名：陳心平 球衣號碼：5
姓名：湯芷妍 球衣號碼：19	姓名：何采婕 球衣號碼：92	姓名：黃郁甄 球衣號碼：21		

2023 年全國少年盃足球錦標賽參賽隊伍名錄

女子四年級

隊名：南投縣水里國小	教練：4 人	隊員：13 人
領隊：	總教練：張季蘭	
聯絡人：莊凱成（體衛組長）	助理教練：莊凱成	
電話：0911855840	助理教練：顧見福	
電子信箱：kc154585@gmail.com	管理：杜興孟	
地址：553 南投縣水里鄉南光村民族路 151 號		

球衣顏色 1	球褲顏色 1	球襪顏色 1	GK 球衣顏色 1	GK 球褲顏色 1	GK 球襪顏色 1
藍紅條紋	藍	黑	藍	藍	藍
球衣顏色 2	球褲顏色 2	球襪顏色 2	GK 球衣顏色 2	GK 球褲顏色 2	GK 球襪顏色 2
白	黑	白	橘	橘	白

姓名：陳奕翎 球衣號碼：28	姓名：蘇煜晴 球衣號碼：29	姓名：陳愈心 球衣號碼：30	姓名：林珈吟 球衣號碼：31	姓名：谷彤 球衣號碼：32
姓名：黃又心 球衣號碼：33	姓名：谷恩棋 球衣號碼：34	姓名：陳羿蕚 球衣號碼：35	姓名：高芷晴 球衣號碼：36	姓名：蘇妤軒 球衣號碼：37
姓名：邱于珊 球衣號碼：38	姓名：陳品卉 球衣號碼：39	姓名：李祐欣 球衣號碼：40		

2023 年全國少年盃足球錦標賽參賽隊伍名錄

女子四年級

隊名：彰化縣大興國小	教練：5 人	隊員：10 人
領隊：梁瑞祺	總教練：梁璋祝	
聯絡人：梁瑞祺	助理教練：洪文龍	
電話：0988533822	助理教練：劉汶溥	
電子信箱：soccer_one5@yahoo.com.tw	管理：黃景治	
地址：506 彰化縣福興鄉外埔村復興路 15 號		

球衣顏色 1	球褲顏色 1	球襪顏色 1	GK 球衣顏色 1	GK 球褲顏色 1	GK 球襪顏色 1
紅	紅	紅	黃	黃	黑
球衣顏色 2	球褲顏色 2	球襪顏色 2	GK 球衣顏色 2	GK 球褲顏色 2	GK 球襪顏色 2
藍	藍	藍	藍	藍	藍

姓名：許丞妤 球衣號碼：20	姓名：梁育綺 球衣號碼：4	姓名：施庭愉 球衣號碼：19	姓名：梁芸甄 球衣號碼：30	姓名：陳顛巨 球衣號碼：1
姓名：張語洛 球衣號碼：37	姓名：梁晴惟 球衣號碼：21	姓名：薛婉婷 球衣號碼：34	姓名：梁晴詠 球衣號碼：3	姓名：梁丞妍 球衣號碼：2

2023 年全國少年盃足球錦標賽參賽隊伍名錄

女子四年級

隊名：北新國小	教練：5 人	隊員：9 人
領隊：	總教練：陳俊兆	
聯絡人：陳俊兆	助理教練：盧家駒	
電話：0970093158	助理教練：許馨文	
電子信箱：gn01244115@gmail.com	助理教練：黃偵置	
地址：231 新北市新店區寶橋路 8 號	管理：李俊瑋	

球衣顏色 1	球褲顏色 1	球襪顏色 1	GK 球衣顏色 1	GK 球褲顏色 1	GK 球襪顏色 1
藍	藍	黑	黃	黃	黃
球衣顏色 2	球褲顏色 2	球襪顏色 2	GK 球衣顏色 2	GK 球褲顏色 2	GK 球襪顏色 2
黃	黃	黃	藍	藍	黑

姓名：金杭媛 球衣號碼：6	姓名：陳虹 球衣號碼：1	姓名：蔣采柔 球衣號碼：5	姓名：蔣多荼 球衣號碼：62	姓名：陳怡蓁 球衣號碼：29
姓名：蘇恩晴 球衣號碼：11	姓名：謝名怡 球衣號碼：41	姓名：潘祐晴 球衣號碼：28	姓名：卓映辰 球衣號碼：9	

2023 年全國少年盃足球錦標賽參賽隊伍名錄

女子四年級

隊名：新竹縣興隆國小	教練：5 人	隊員：13 人
領隊：葉瑞珠	總教練：余杰霖	
聯絡人：葉瑞珠	助理教練：楊振艷	
電話：0988189129	助理教練：王宇翔	
電子信箱：chiehlin0426@gmail.com	助理教練：陳旭凱、許邱理揚	
地址：302 新竹縣竹北市莊敬北路 108 號 3 樓		

球衣顏色 1	球褲顏色 1	球襪顏色 1	GK 球衣顏色 1	GK 球褲顏色 1	GK 球襪顏色 1
黃	黑	黑	綠	黑	藍
球衣顏色 2	球褲顏色 2	球襪顏色 2	GK 球衣顏色 2	GK 球褲顏色 2	GK 球襪顏色 2
藍	藍	藍	黃	黑	黑

姓名：何昀珊 球衣號碼：33	姓名：莊巧誼 球衣號碼：13	姓名：郭妍萱 球衣號碼：9	姓名：劉康媿 球衣號碼：12	姓名：陳思維 球衣號碼：20
姓名：趙芝羚 球衣號碼：41	姓名：閔馨蒂 球衣號碼：35	姓名：周以歆 球衣號碼：11	姓名：江靖瑩 球衣號碼：28	姓名：許芳綺 球衣號碼：18
姓名：周昕禾 球衣號碼：7	姓名：范育蔭 球衣號碼：5	姓名：林誼芊 球衣號碼：4		

2023 年全國少年盃足球錦標賽參賽隊伍名錄

女子四年級

隊名：Young girl	教練：3 人	隊員：10 人
領隊：李賢宗	總教練：陳誠	
聯絡人：陳美英	助理教練：	
電話：0985040257	助理教練：	
電子信箱：torero1011116@gmail.com	管理：陳美英	
地址：220 新北市板橋區文化路一段 188 巷 9 弄 33 號 1 樓		

球衣顏色 1	球褲顏色 1	球襪顏色 1	GK 球衣顏色 1	GK 球褲顏色 1	GK 球襪顏色 1
紅	藍	藍	黃	黑	黑
球衣顏色 2	球褲顏色 2	球襪顏色 2	GK 球衣顏色 2	GK 球褲顏色 2	GK 球襪顏色 2
黃	黑	黑	紅	藍	藍

姓名：林沁璿 球衣號碼：5	姓名：林炯妍 球衣號碼：6	姓名：李沛 球衣號碼：7	姓名：林青穎 球衣號碼：9	姓名：曾茹玟 球衣號碼：10
姓名：賴采婕 球衣號碼：11	姓名：周意璇 球衣號碼：12	姓名：詹予晴 球衣號碼：13	姓名：陳沛雨 球衣號碼：15	姓名：詹予真 球衣號碼：14

附件一：

2023 豐米全國少年盃足球錦標賽 競賽事項抗議書

抗議理由			
糾紛發生時間		糾紛發生地點	
抗議事實			
物證或人證			
抗議單位	單位名稱 領隊或（總）教練（簽名）	年 月 日 時 分	
裁判考核員意見			簽名：
保證金	<input type="checkbox"/> 已繳交五千元	競賽官簽名：	
競賽委員會決議			

※任何抗議事項，均須繳交抗議行政費每項 5,000 元，若抗議事實成立，將退還此費用。

※裁定抗議事實不成立時，可向申訴委員會提出申訴 1 次，申訴行政費用 1 萬元。若裁定申訴事實成立，將退還費用 1 萬 5,000 元。

2023 豐米全國少年盃足球錦標賽 球員資格抗議書

被抗議者 所屬單位		被抗議者 出賽組別	
被抗議者 姓名			
抗議事由			
物證或人證			
抗議單位	單位名稱 領隊或（總）教練 （簽名）	年 月 日 時 分	
競賽官意見	簽名：		
保證金	<input type="checkbox"/> 已繳交五千元		收取人簽名：
競賽委員會 決議			

※任何抗議事項，均須繳交抗議行政費每項 5,000 元，若抗議事實成立，將退還此費用。
 ※裁定抗議事實不成立時，可向申訴委員會提出申訴 1 次，申訴行政費用 1 萬元。若裁定申訴事實成立，將退還費用 1 萬 5,000 元。

中華民國足球協會 「性侵害、性騷擾或性霸凌事件」通報處理流程

聯絡人：秘書處

通報電話：(02)2596-1185#238、239

傳真：(02)2592-1592

電子信箱：ctfa.secretary@gmail.com

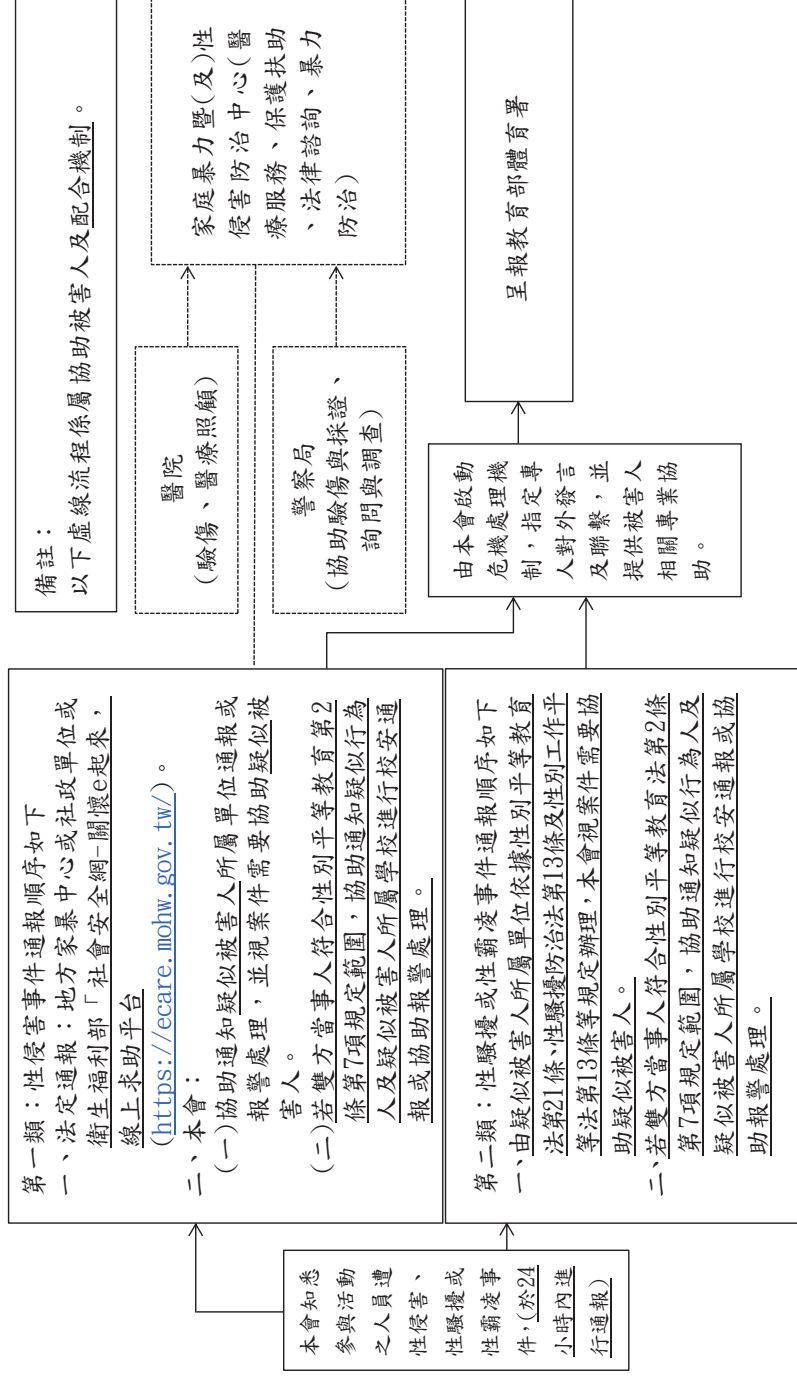



相信育樂

beU SPORTS & ENTERTAINMENT

結合運動、媒體、品牌以及財金專業人士以人本為核心，

落實理念提升台灣育樂產業致力發展菁英經紀、運動教育、社會公益等三大事業體。

相信育樂，相信每個人都可以成為最好的自己！

 <https://www.be-u.com.tw/>

 beU.SportsEntertainment

 beU.SportsEntertainment

Tel_03-6580790

Add_新竹縣竹北市興隆路五段39號

NO. 39, SEC. 5, XINGLONG RD., ZHUBEI CITY, HSINCHU COUNTY 302053,
TAIWAN (R.O.C.)

ZUYI
SPORTS



足翼運動



我們灑下的苗 有一天會茁壯
永遠不要害怕 你的夢想太大

新竹銀河射手足球俱樂部

— 足翼運動管理行銷 —

- 專業賽事承辦 •
- 賽務規劃執行 •
- 活動視覺設計 •
- 活動報名系統 •
- 足球運動推動 •



千山萬水一粒米

米食專家的第一選擇

人是鐵，飯是鋼，吃好、吃飽、有力量！

山水米為您 加油！



泉順食品企業股份有限公司
山水米實業股份有限公司

地址：苗栗縣苑裡鎮玉田里91-1號
網址：<http://www.ssv.com.tw>
電話：037-743616 傳真：037-742556

西班牙研發設計安全球門

[SAFE GOAL][®]



- 來自西班牙
- 擁有專門技術
- 通過安全實驗
- 回彈力專業測試



LEGACY
熱昇華球衣
團體服 專業團隊

Dazzle 台灣總經銷
Products TWN 為焱國際有限公司

柯朝文 0923-920730 LINE-手機門號搜尋

SHERATON
Hsinchu Hotel
新竹豐邑喜來登大飯店



大會指定住宿飯店

新竹喜來登 為選手加油

Marriott.com/TPEHS

新竹豐邑喜來登大飯店

新竹縣竹北市光明六路東一段265號

Sheraton Hsinchu Hotel

No.265, Dong Sec. 1, Guangming 6th Rd.,

Zhubei City, Hsinchu County, Taiwan

T 03 620 6000



高輝營造工程股份有限公司
KAO-HUI CONSTRUCTION CO.,LTD.

強勢回歸

2023 - 2024 年全國青少年盃足球錦標賽指定用球

2023 - 2024 年全國青少年盃足球錦標賽指定用球

4號鏡面抗刮頂級TPU車縫足球

S5000-4-Y

買10顆送網眼大球袋

(A2600售價1450)

洽全國配合經銷商





ADVENTVIBES

憧憬音樂



光群雷射科技

光群雷射科技股份有限公司自1988年成立以來，
致力投入雷射全息影像專業領域，為全球技術領先全像材料供應商。

全球裝飾性材料領導供應商



光群廣泛提供各式雷射圖紋和透鏡效果之雷射膜、冷熱燙箔與紙類產品。
我們的產品協助廠商提升品牌價值，同時強化品牌包裝之獨特性及防偽性。
室內裝飾膜用於打造空間美學，輕鬆呈現品味風格的完美色調。

了解更多，請至官網：

www.klasergroup.com



東佑包裝企業有限公司

服務項目經營理念

現今，世界各國的環保意識不斷增強，如何讓現有的污染及可能製造污染的來源減少，儼然已成為21世紀大家所最關心的課題。

在包裝減量及資源回收再利用的重要思維下，配合世界各國不斷提出的環保政策，並且為產業界開永續經營的新商機，成為東佑最積極面對的問題。

服務項目

- 鐵箱、木箱之設計製作，裝箱及捆包工程承攬
- 無塵室精密機台包裝
- 機器設備裝箱拆箱
- 料架設計、承製
- 裝櫃、卸櫃
- 拖(貨)車運輸

總公司 大園一廠 東佑包裝企業有限公司

桃園市中園區中正東路二段611號

Tel : 886-3-381-1111 Fax : 886-3-381-2556 Email : timber@tuyou.com.tw

莊園伴隨著寬廣的開放式花園步道、室內儀式堂以及大型停車場空間，
打造全新的完美場地。

我們堅持所有配備採用最好的品質，就是要提供新人擁有最夢幻的婚禮，
留下幸福最美好的回憶，更要帶給所有賓客尊榮般的禮遇。

花田盛事築夢莊園就是您最好的選擇，因為您值得擁有最高品質的享受！

Tel : 03-463-1188 Fax : 03-463-9777

桃園市中壢區普忠路618號

No.618 Puzhong Rd., Zhongli Dist., Taoyuan City 320, Taiwan



花田盛事

ROYAL PALACE



世延生醫
Se-T BioMed Co., Ltd.

Tel. : 03-6688458 Fax. : 03-6688459

新竹生醫園區新竹縣竹北市生醫五路66號8樓之7

8F.-7, No. 66, Shengyi 5th Rd., Zhubei City,

Hsinchu County 302041, Taiwan (R.O.C.)

關於世延

世延生醫，期望透過非侵入式生物標誌檢測服務平台，針對癌進行簡單、迅速且準確的檢驗，有效病情管理，以謀國人與世人健康的最大福祉。

公司的宗旨

世延團隊積極與其他各學研單位密切合作，共同推動癌症快篩及其他癌症篩檢技術朝創新醫療器材產品化實現；並將努力推廣該產品進入衛生福利部國民健康署之計畫，提供未來精準之診斷與治療最佳方案，以謀國人與世人健康的最大福祉。

公司的目標

現階段主力開發口腔癌生物標誌體外檢測試劑產品，亦陸續針對胰臟癌與新冠肺炎等重大疾病開發相關精準篩檢技術與產品，為產品實現而努力，期望達成「預防醫學」與精準醫療之「終極目標」。

合作夥伴



蔣道設計



中悅建設機構 · 八京 ♥ 好建築



綠色環境 · 永續社會
Green Environment, Sustainable Society.

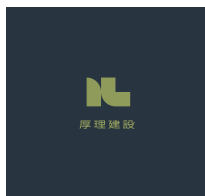

由衷感謝您的支持與參與！

是時候按下
▶ **PLAY** 鍵

EVA AIR
長榮航空



A STAR ALLIANCE MEMBER 

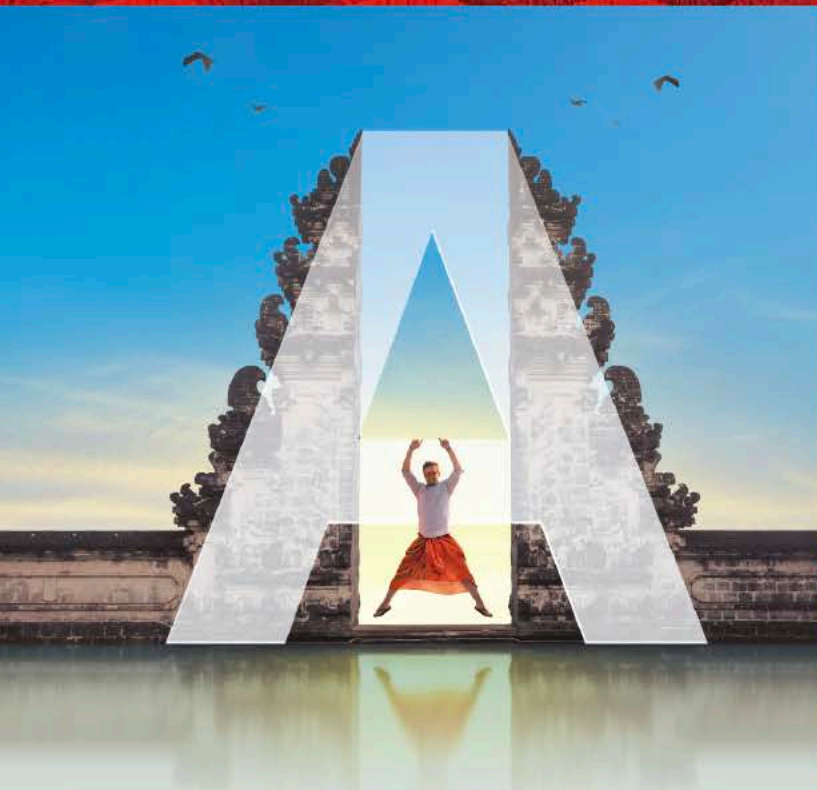

人生的旅程
未玩 待續

K E E P I N F A I T H



沛
那
の
美
好
時
光



一個屬於速食人的便當店

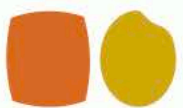

豐米便當
ForMe bentō

2.0

豐米便當讓你吃出你付出的每一分錢，
都吃進你的味蕾，
每一道都溫暖你的胃。

FOR ME, FOR YOU, FOREVER BENTO!