

2023豐米全國少年盃足球錦標賽 學校六年級組

臺北市天母國小

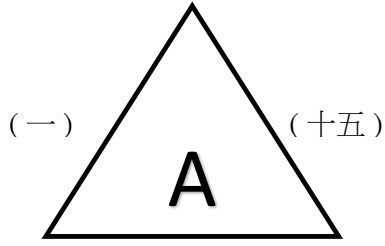

新北市蘆洲國小

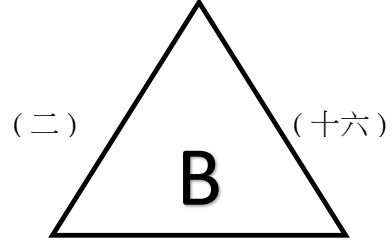

臺北市士東國小 (八) 新北市北新國小

苗栗縣錦水國小 (九) 花蓮縣化仁國小

桃園市中原國小

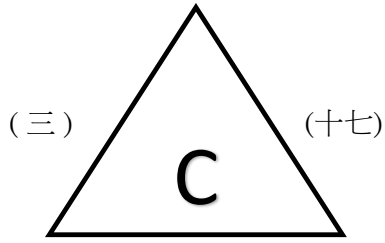

新北市板橋國小

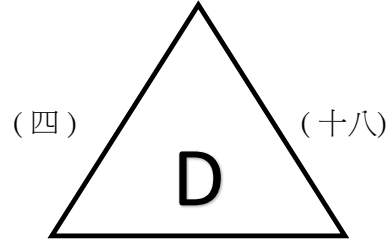

臺北市大安國小 (十) 臺北市石牌國小

新北市安和國小 (十一) 宜蘭縣凱旋國小

臺北市幸安國小

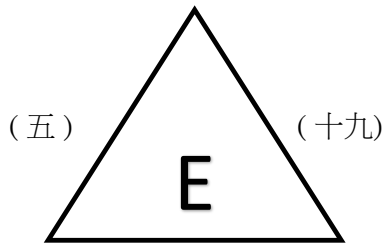

彰化縣南郭國小

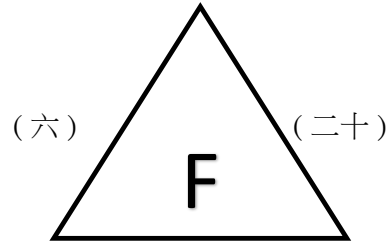

臺南市佳里國小 (十二) 高雄市瑞興國小

新竹縣興隆國小 (十三) 新北市莒光國小

新北市新市國小

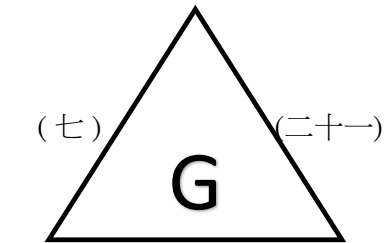

臺北市明道國小 (十四) 臺中市永隆國小

2023豐米全國少年盃足球錦標賽 學校六年級組

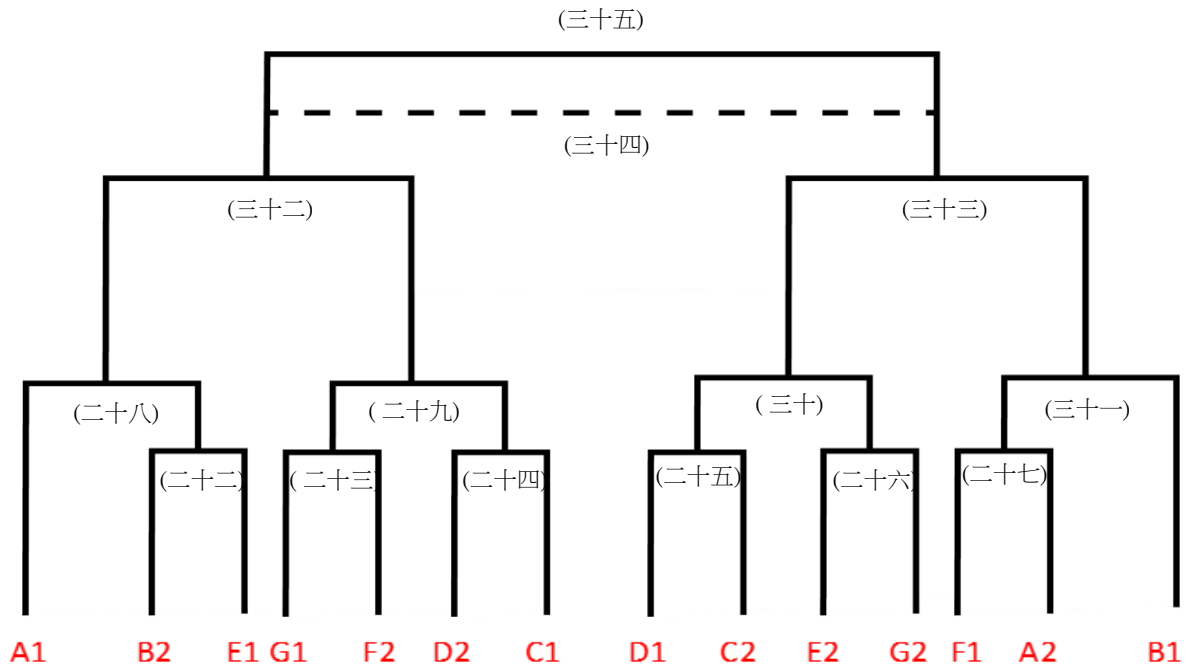

2023豐米全國少年盃足球錦標賽 學校六年級組

日期	時間	場次	數字籤	隊名	成績	數字籤	隊名	場地
6月26日 (一)	1100-1200	(一)	1	臺北市天母國小		2	臺北市士東國小	竹縣體育場A
	1100-1200	(二)	4	新北市蘆洲國小		5	苗栗縣錦水國小	竹縣體育場B
	1100-1200	(三)	7	桃園市中原國小		8	臺北市大安國小	竹縣第二A
	1100-1200	(四)	10	新北市板橋國小		11	新北市安和國小	竹縣第二B
	1300-1400	(五)	13	臺北市幸安國小		14	臺南市佳里國小	竹縣體育場A
	1300-1400	(六)	16	彰化縣南郭國小		17	新竹縣興隆國小	竹縣體育場B
	1300-1400	(七)	19	新北市新市國小		20	臺北市明道國小	竹縣第二A
	1800-1900	(八)	2	臺北市士東國小		3	新北市北新國小	竹縣體育場B
	1800-1900	(九)	5	苗栗縣錦水國小		6	花蓮縣化仁國小	竹縣第二A
	1800-1900	(十)	8	臺北市大安國小		9	臺北市石牌國小	竹縣第二B
6月27日 (二)	0800-0900	(十一)	11	新北市安和國小		12	宜蘭縣凱旋國小	竹縣體育場A
	0800-0900	(十二)	14	臺南市佳里國小		15	高雄市瑞興國小	竹縣體育場B
	0800-0900	(十三)	17	新竹縣興隆國小		18	新北市莒光國小	竹縣第二A
	0800-0900	(十四)	20	臺北市明道國小		21	臺中市永隆國小	竹縣第二B
	1600-1700	(十五)	3	新北市北新國小		1	臺北市天母國小	竹縣第二A
	1600-1700	(十六)	6	花蓮縣化仁國小		4	新北市蘆洲國小	竹縣第二B
	1700-1800	(十七)	9	臺北市石牌國小		7	桃園市中原國小	竹縣體育場A
	1700-1800	(十八)	12	宜蘭縣凱旋國小		10	新北市板橋國小	竹縣體育場B
	1700-1800	(十九)	15	高雄市瑞興國小		13	臺北市幸安國小	竹縣第二A
	1700-1800	(二十)	18	新北市莒光國小		16	彰化縣南郭國小	竹縣第二B
	1800-1900	(二十一)	21	臺中市永隆國小		19	新北市新市國小	竹縣體育場A

2023豐米全國少年盃足球錦標賽 學校六年級組

日期	時間	場次	隊名	成績	隊名	場地
6月28日 (三)	1300-1400	(二十二)	B2		E1	竹縣體育場A
	1300-1400	(二十三)	G1		F2	竹縣體育場B
	1300-1400	(二十四)	D2		C1	竹縣第二A
	1300-1400	(二十五)	D1		C2	竹縣第二B
	1400-1500	(二十六)	E2		G2	竹縣體育場A
	1400-1500	(二十七)	F1		A2	竹縣體育場B
6月29日 (四)	1100-1200	(二十八)	A1		(二十二)勝	竹縣體育場A
	1100-1200	(二十九)	(二十三)勝		(二十四)勝	竹縣體育場B
	1100-1200	(三十)	(二十五)勝		(二十六)勝	竹縣第二A
	1100-1200	(三十一)	(二十七)勝		B1	竹縣第二B
	1600-1700	(三十二)	(二十八)勝		(二十九)勝	竹縣第二A
	1600-1700	(三十三)	(三十)勝		(三十一)勝	竹縣第二B
6月30日 (五)	1600-1700	(三十四)	(三十二)敗		(三十三)敗	竹縣體育場A
	1600-1700	(三十五)	(三十二)勝		(三十三)勝	竹縣體育場B

2023豐米全國少年盃足球錦標賽 學校五年級組

臺中市國安國小

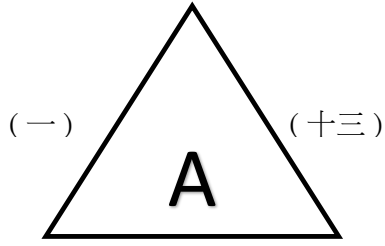

臺北市百齡國小 (七) 宜蘭縣南屏國小

臺中市清水國小

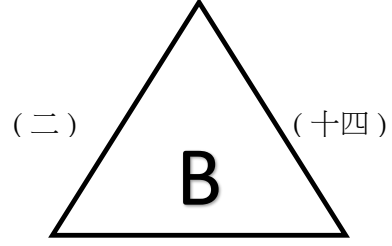

臺南市文化國小 (八) 臺北市幸安國小

臺北市士東國小

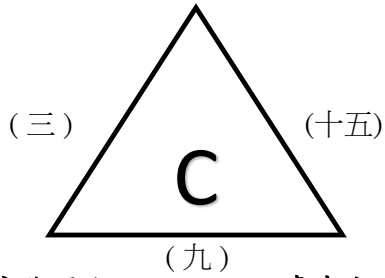

臺中市永隆國小 (九) 臺中市南屯國小

新北市海山國小

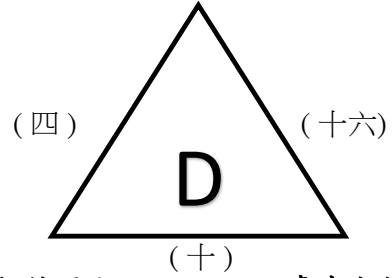

新竹縣松林國小 (十) 臺南市佳里國小

新北市榮富國小

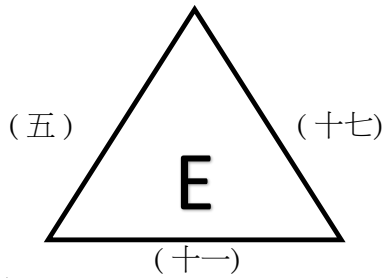

臺中市協和國小 (十一) 新北市光興國小

桃園市同安國小

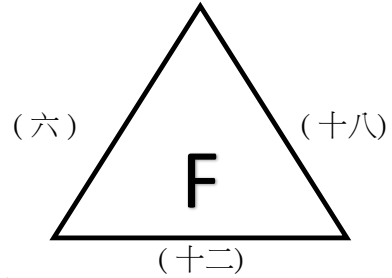

新北市自強國小 (十二) 新北市北新國小

2023豐米全國少年盃足球錦標賽 學校五年級組

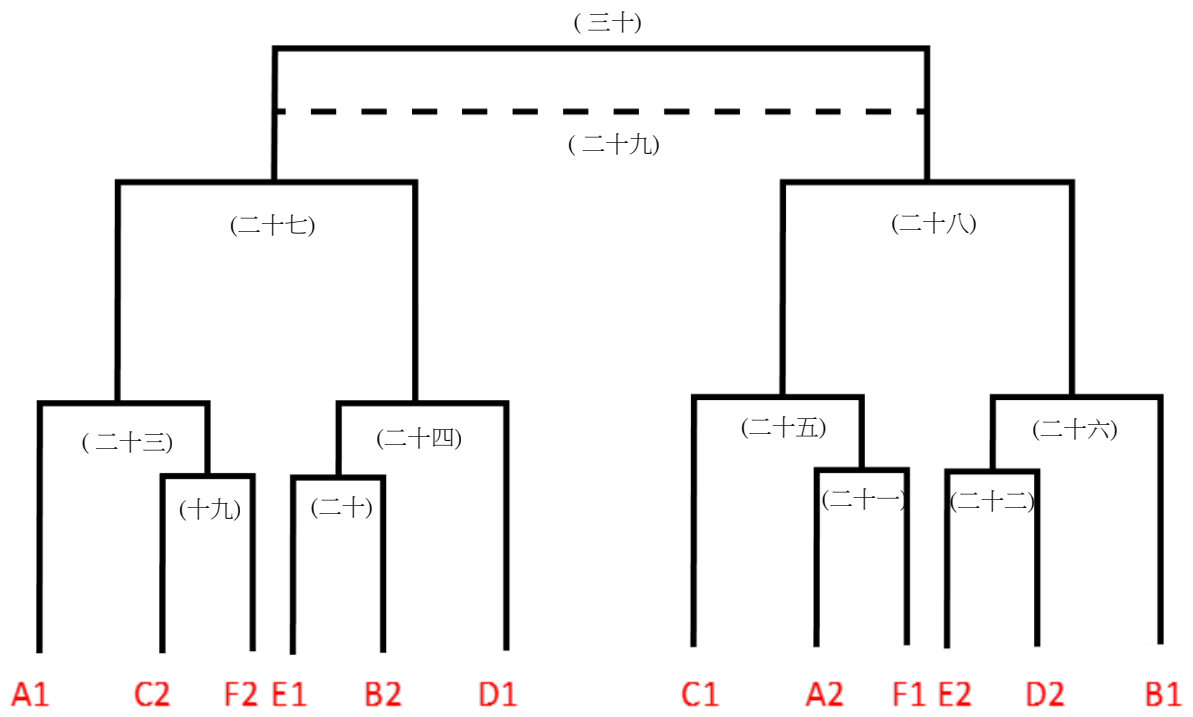

2023豐米全國少年盃足球錦標賽 學校五年級組

日期	時間	場次	數字籤	隊名	成績	數字籤	隊名	場地
6月26日 (一)	1300-1400	(一)	1	臺中市國安國小		2	臺北市百齡國小	竹縣第二B
	1400-1500	(二)	4	臺中市清水國小		5	臺南市文化國小	竹縣體育場A
	1400-1500	(三)	7	臺北市士東國小		8	臺中市永隆國小	竹縣體育場B
	1400-1500	(四)	10	新北市海山國小		11	新竹縣松林國小	竹縣第二A
	1400-1500	(五)	13	新北市榮富國小		14	臺中市協和國小	竹縣第二B
	1500-1600	(六)	16	桃園市同安國小		17	新北市自強國小	竹縣體育場A
6月27日 (二)	0900-1000	(七)	2	臺北市百齡國小		3	宜蘭縣南屏國小	竹縣體育場A
	0900-1000	(八)	5	臺南市文化國小		6	臺北市幸安國小	竹縣體育場B
	0900-1000	(九)	8	臺中市永隆國小		9	臺中市南屯國小	竹縣第二A
	0900-1000	(十)	11	新竹縣松林國小		12	臺南市佳里國小	竹縣第二B
	1000-1100	(十一)	14	臺中市協和國小		15	新北市光興國小	竹縣體育場A
	1000-1100	(十二)	17	新北市自強國小		18	新北市北新國小	竹縣體育場B
6月28日 (三)	0800-0900	(十三)	3	宜蘭縣南屏國小		1	臺中市國安國小	竹縣體育場A
	0800-0900	(十四)	6	臺北市幸安國小		4	臺中市清水國小	竹縣體育場B
	0800-0900	(十五)	9	臺中市南屯國小		7	臺北市士東國小	竹縣第二A
	0800-0900	(十六)	12	臺南市佳里國小		10	新北市海山國小	竹縣第二B
	0900-1000	(十七)	15	新北市光興國小		13	新北市榮富國小	竹縣體育場A
	0900-1000	(十八)	18	新北市北新國小		16	桃園市同安國小	竹縣體育場B
	1700-1800	(十九)		C2			F2	竹縣體育場A
	1700-1800	(二十)		E1			B2	竹縣體育場B
	1800-1900	(二十一)		A2			F1	竹縣體育場A
	1800-1900	(二十二)		E2			D2	竹縣體育場B

2023豐米全國少年盃足球錦標賽 學校五年級組

日期	時間	場次	隊名	成績	隊名	場地
6月29日 (四)	1000-1100	(二十三)	A1		(十九)勝	竹縣體育場A
	1000-1100	(二十四)	(二十)勝		D1	竹縣體育場B
	1000-1100	(二十五)	C1		(二十一)勝	竹縣第二A
	1000-1100	(二十六)	(二十二)勝		B1	竹縣第二B
	1500-1600	(二十七)	(二十三)勝		(二十四)勝	竹縣第二A
	1500-1600	(二十八)	(二十五)勝		(二十六)勝	竹縣第二B
6月30日 (五)	1400-1500	(二十九)	(二十七)敗		(二十八)敗	竹縣體育場A
	1400-1500	(三十)	(二十七)勝		(二十八)勝	竹縣體育場B

2023豐米全國少年盃足球錦標賽 學校四年級組

桃園市同德國小 (一) 新北市安和國小

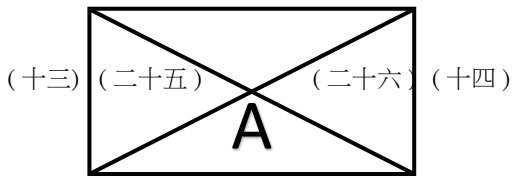

新竹縣松林國小 (二) 屏東縣潮昇國小

臺東縣豐里國小

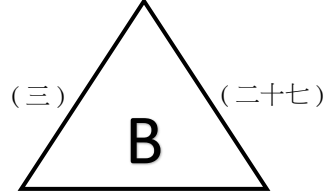

新北市板橋國小 (十五) 新北市海山國小

臺中市國安國小

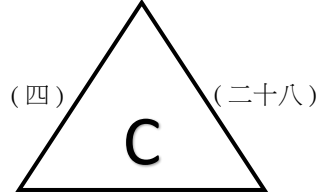

新北市新市國小 (十六) 新北市蘆洲國小

桃園市中原國小

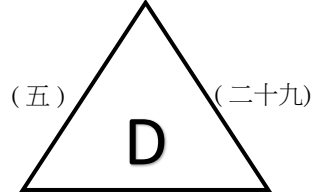

臺北市天母國小 (十七) 新竹縣興隆國小

南投縣鳳凰國小

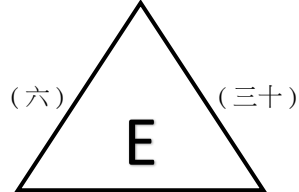

臺北市士東國小 (十八) 臺中市清水國小

新北市北新國小

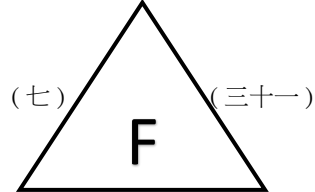

彰化縣永靖國小 (十九) 臺北市幸安國小

花蓮縣崇德國小

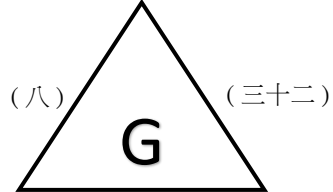

花蓮縣北埔國小 (二十) 彰化縣大興國小

桃園市西門國小

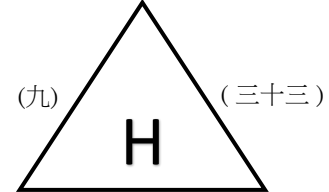

桃園市同安國小 (二十一) 新北市莒光國小

2023豐米全國少年盃足球錦標賽 學校四年級組

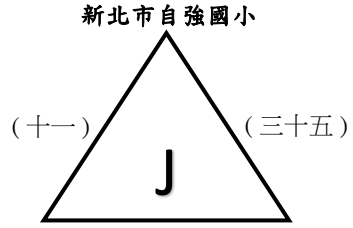
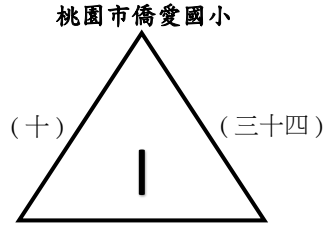

臺北市石牌國小 (二十二) 彰化縣新庄國小 宜蘭縣員山國小 (二十三) 臺中市西屯國小

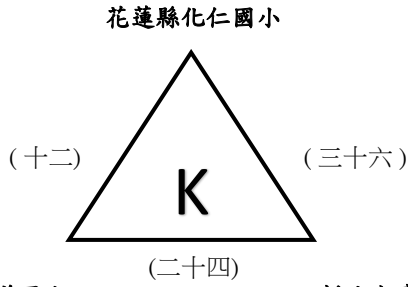

臺北市明道國小 新北市廣福國小

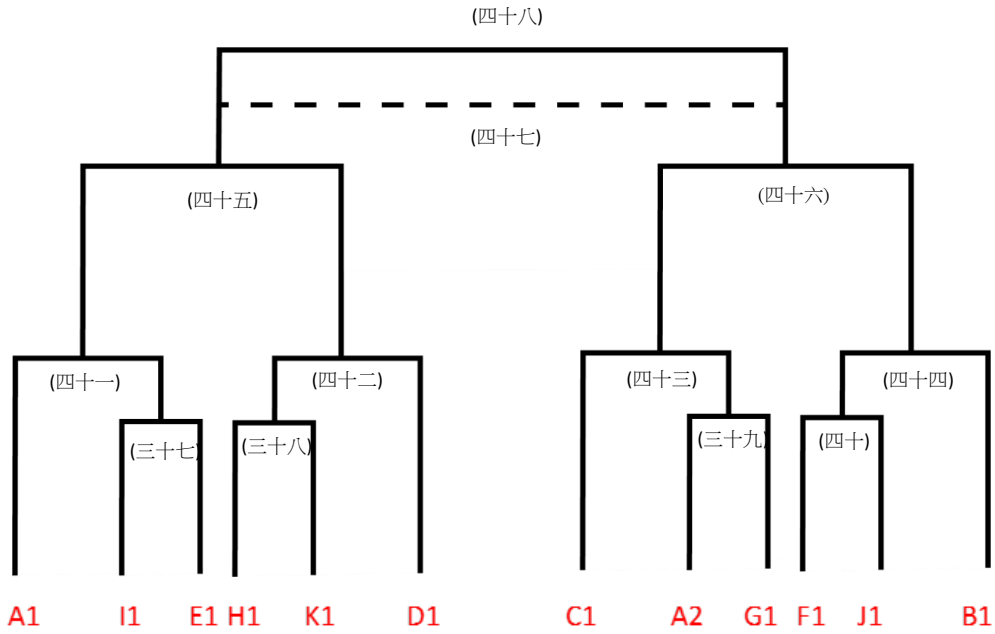

2023豐米全國少年盃足球錦標賽 學校四年級組

日期	時間	場次	數字籤	隊名	成績	數字籤	隊名	場地
6月26日 (一)	0800-0900	(一)	1	桃園市同德國小		4	新北市安和國小	竹縣體育場A
	0800-0900	(二)	2	新竹縣松林國小		3	屏東縣潮昇國小	竹縣體育場B
	0800-0900	(三)	5	臺東縣豐里國小		6	新北市板橋國小	竹縣第二A
	0800-0900	(四)	8	臺中市國安國小		9	新北市新市國小	竹縣第二B
	0900-1000	(五)	11	桃園市中原國小		12	臺北市天母國小	竹縣體育場A
	0900-1000	(六)	14	南投縣鳳凰國小		15	臺北市士東國小	竹縣體育場B
	0900-1000	(七)	17	新北市北新國小		18	彰化縣永靖國小	竹縣第二A
	0900-1000	(八)	20	花蓮縣崇德國小		21	花蓮縣北埔國小	竹縣第二B
	1000-1100	(九)	23	桃園市西門國小		24	桃園市同安國小	竹縣體育場A
	1000-1100	(十)	26	桃園市僑愛國小		27	臺北市石牌國小	竹縣體育場B
	1000-1100	(十一)	29	新北市自強國小		30	宜蘭縣員山國小	竹縣第二A
	1000-1100	(十二)	32	花蓮縣化仁國小		33	臺北市明道國小	竹縣第二B
	1500-1600	(十三)	2	新竹縣松林國小		1	桃園市同德國小	竹縣體育場B
	1500-1600	(十四)	4	新北市安和國小		3	屏東縣潮昇國小	竹縣第二A
	1500-1600	(十五)	6	新北市板橋國小		7	新北市海山國小	竹縣第二B
	1600-1700	(十六)	9	新北市新市國小		10	新北市蘆洲國小	竹縣體育場A
	1600-1700	(十七)	12	臺北市天母國小		13	新竹縣興隆國小	竹縣體育場B
	1600-1700	(十八)	15	臺北市士東國小		16	臺中市清水國小	竹縣第二A
	1600-1700	(十九)	18	彰化縣永靖國小		19	臺北市幸安國小	竹縣第二B
	1700-1800	(二十)	21	花蓮縣北埔國小		22	彰化縣大興國小	竹縣體育場A
	1700-1800	(二十一)	24	桃園市同安國小		25	新北市莒光國小	竹縣體育場B
	1700-1800	(二十二)	27	臺北市石牌國小		28	彰化縣新庄國小	竹縣第二A
	1700-1800	(二十三)	30	宜蘭縣員山國小		31	臺中市西屯國小	竹縣第二B
	1800-1900	(二十四)	33	臺北市明道國小		34	新北市廣福國小	竹縣體育場A

2023豐米全國少年盃足球錦標賽 學校四年級組

日期	時間	場次	數字籤	隊名	成績	數字籤	隊名	場地
6月27日 (二)	1300-1400	(二十五)	3	屏東縣潮昇國小		1	桃園市同德國小	竹縣第二A
	1300-1400	(二十六)	4	新北市安和國小		2	新竹縣松林國小	竹縣第二B
	1400-1500	(二十七)	7	新北市海山國小		5	臺東縣豐里國小	竹縣體育場A
	1400-1500	(二十八)	10	新北市蘆洲國小		8	臺中市國安國小	竹縣體育場B
	1400-1500	(二十九)	13	新竹縣興隆國小		11	桃園市中原國小	竹縣第二A
	1400-1500	(三十)	16	臺中市清水國小		14	南投縣鳳凰國小	竹縣第二B
	1500-1600	(三十一)	19	臺北市幸安國小		17	新北市北新國小	竹縣體育場A
	1500-1600	(三十二)	22	彰化縣大興國小		20	花蓮縣崇德國小	竹縣體育場B
	1500-1600	(三十三)	25	新北市莒光國小		23	桃園市西門國小	竹縣第二A
	1500-1600	(三十四)	28	彰化縣新庄國小		26	桃園市僑愛國小	竹縣第二B
	1600-1700	(三十五)	31	臺中市西屯國小		29	新北市自強國小	竹縣體育場A
	1600-1700	(三十六)	34	新北市廣福國小		32	花蓮縣化仁國小	竹縣體育場B
6月28日 (三)	1600-1700	(三十七)		I1			E1	竹縣第二A
	1600-1700	(三十八)		H1			K1	竹縣第二B
	1700-1800	(三十九)		A2			G1	竹縣第二A
	1700-1800	(四十)		F1			J1	竹縣第二B
6月29日 (四)	0900-1000	(四十一)		A1			(三十七)勝	竹縣體育場A
	0900-1000	(四十二)		(三十八)勝			D1	竹縣體育場B
	0900-1000	(四十三)		C1			(三十九)勝	竹縣第二A
	0900-1000	(四十四)		(四十)勝			B1	竹縣第二B
	1400-1500	(四十五)		(四十一)勝			(四十二)勝	竹縣第二A
	1400-1500	(四十六)		(四十三)勝			(四十四)勝	竹縣第二B
6月30日 (五)	1000-1100	(四十七)		(四十五)敗			(四十六)敗	竹縣體育場A
	1000-1100	(四十八)		(四十五)勝			(四十六)勝	竹縣體育場B

2023豐米全國少年盃足球錦標賽 公開六年級組

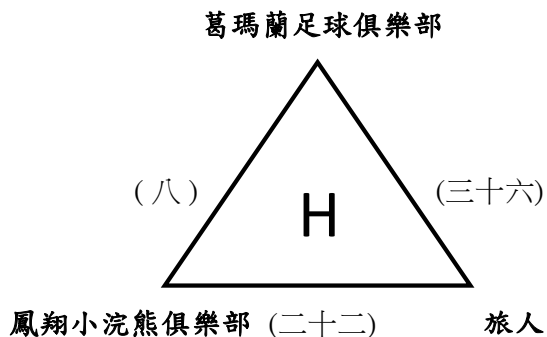
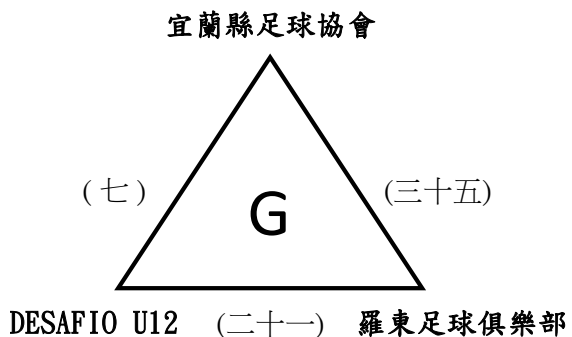
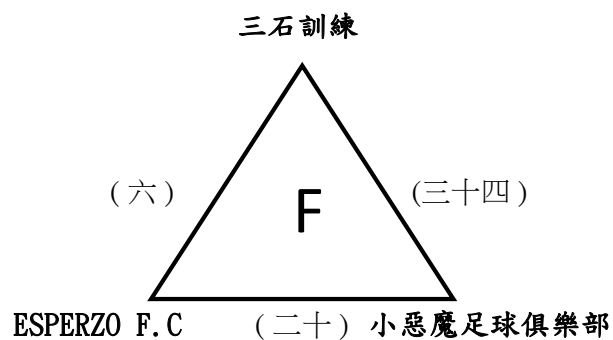
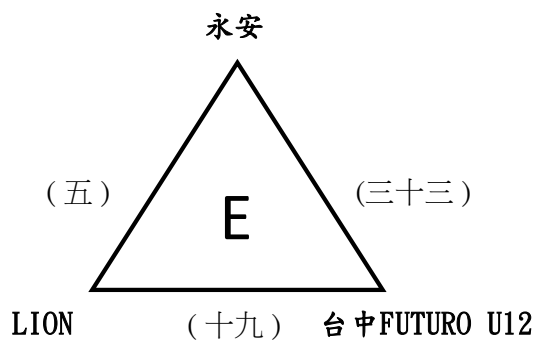
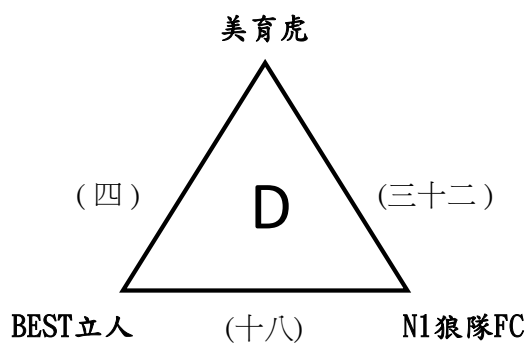
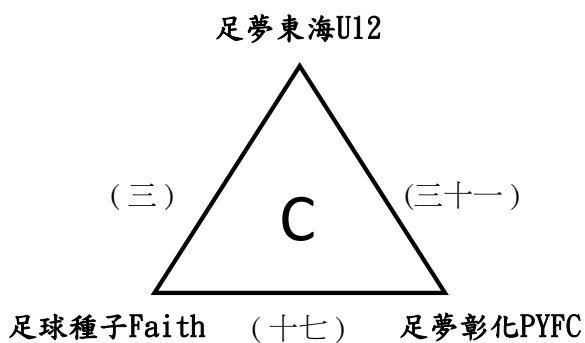
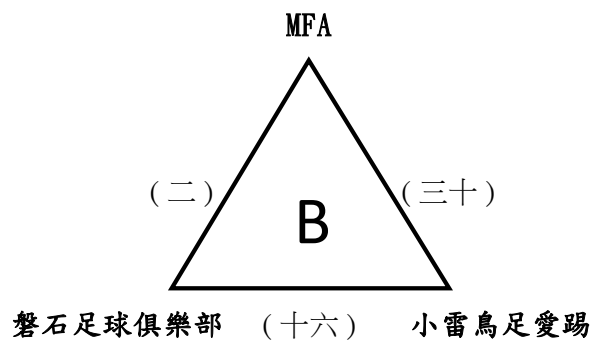
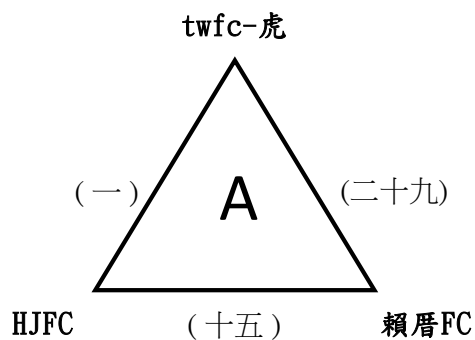

2023豐米全國少年盃足球錦標賽 公開六年級組

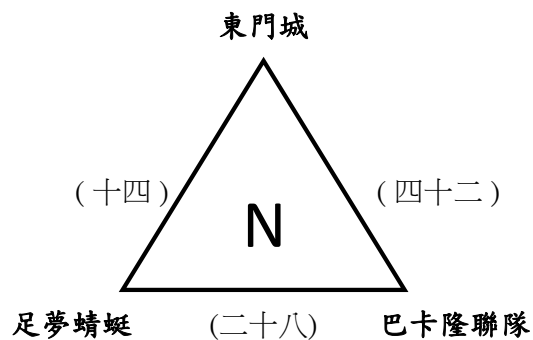
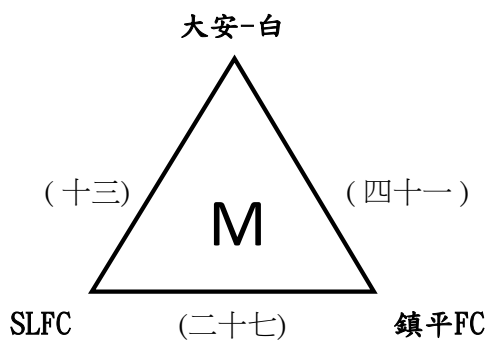
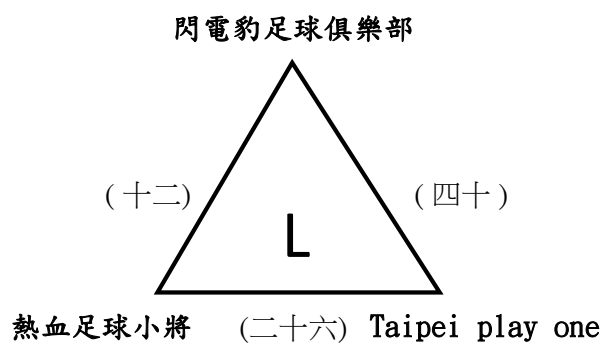
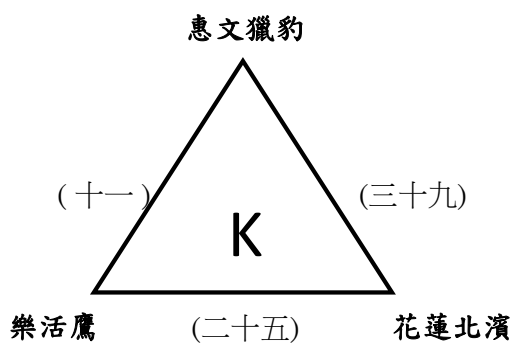
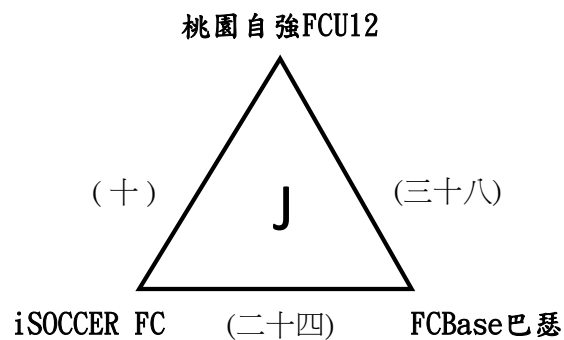
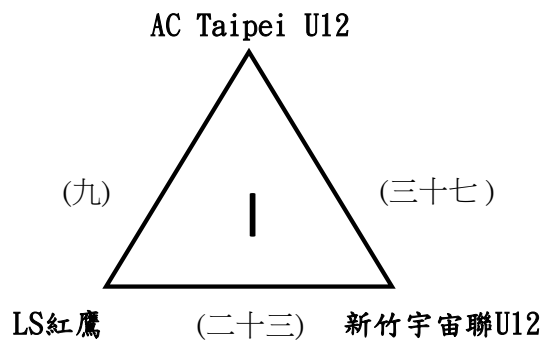

2023豐米全國少年盃足球錦標賽 公開六年級組

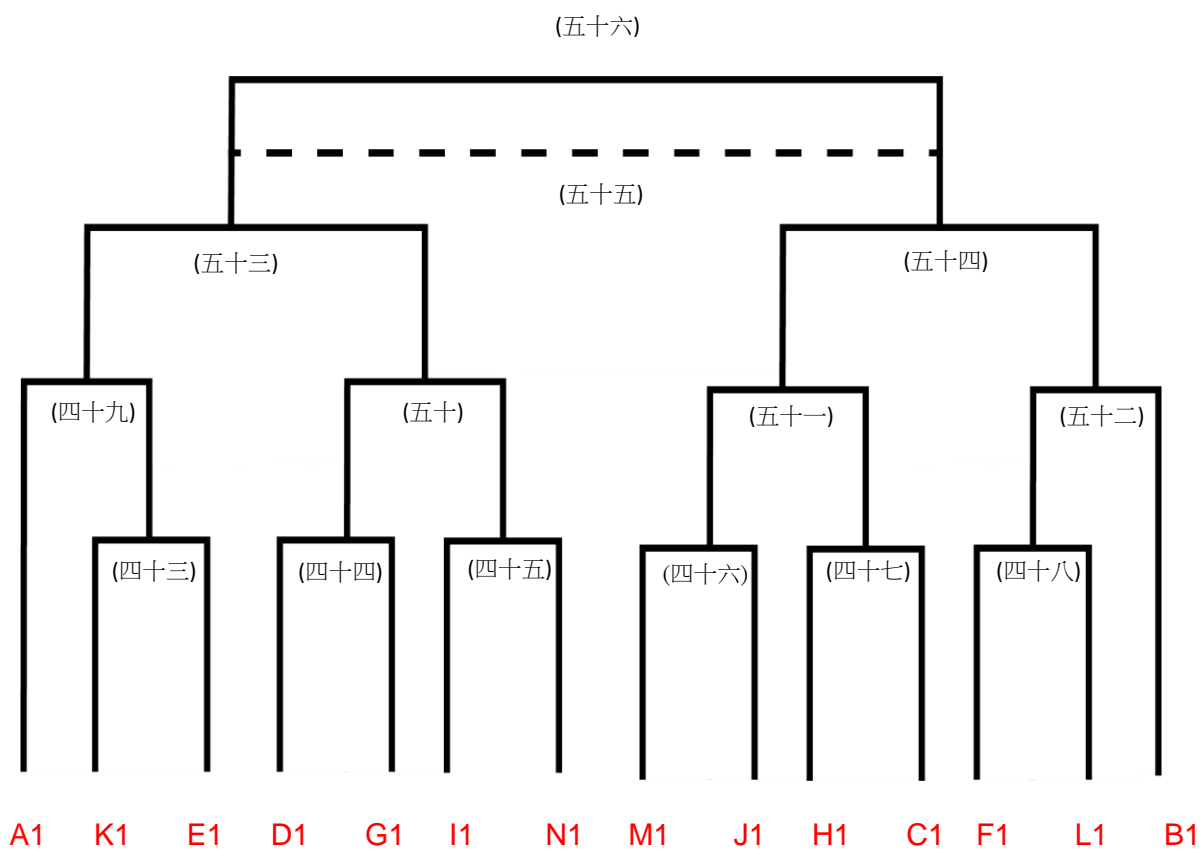

2023豐米全國少年盃足球錦標賽 公開六年級組

日期	時間	場次	數字籤	隊名	成績	數字籤	隊名	場地
6月22日 (四)	1100-1200	(一)	1	twfc-虎		2	HJFC	台大竹北A
	1100-1200	(二)	4	MFA		5	磐石足球俱樂部	台大竹北B
	1200-1300	(三)	7	足夢東海U12		8	足球種子Faith	竹縣體育場A
	1200-1300	(四)	10	美育虎		11	BEST立人	竹縣體育場B
	1200-1300	(五)	13	永安		14	LION	竹縣第二A
	1200-1300	(六)	16	三石訓練		17	ESPERZO F.C	竹縣第二B
	1200-1300	(七)	19	宜蘭縣足球協會		20	DESAFIO U12	台大竹北A
	1200-1300	(八)	22	葛瑪蘭足球俱樂部		23	鳳翔小浣熊俱樂部	台大竹北B
	1300-1400	(九)	25	AC Taipei U12		26	LS紅鷹	竹縣體育場A
	1300-1400	(十)	28	桃園自強FCU12		29	iSOCCER FC	竹縣體育場B
	1300-1400	(十一)	31	惠文獵豹		32	樂活鷹	竹縣第二A
	1300-1400	(十二)	34	閃電豹足球俱樂部		35	熱血足球小將	竹縣第二B
	1300-1400	(十三)	37	大安-白		38	SLFC	台大竹北A
	1300-1400	(十四)	40	東門城		41	足夢蜻蜓	台大竹北B
6月23日 (五)	1100-1200	(十五)	2	HJFC		3	賴厝FC	台大竹北A
	1100-1200	(十六)	5	磐石足球俱樂部		6	小雷鳥足愛踢	台大竹北B
	1200-1300	(十七)	8	足球種子Faith		9	足夢彰化PYFC	竹縣體育場A
	1200-1300	(十八)	11	BEST立人		12	N1狼隊FC	竹縣體育場B
	1200-1300	(十九)	14	LION		15	台中FUTURO U12	竹縣第二A
	1200-1300	(二十)	17	ESPERZO F.C		18	小惡魔足球俱樂部	竹縣第二B
	1200-1300	(二十一)	20	DESAFIO U12		21	羅東足球俱樂部	台大竹北A
	1200-1300	(二十二)	23	鳳翔小浣熊俱樂部		24	旅人	台大竹北B
	1300-1400	(二十三)	26	LS紅鷹		27	新竹宇宙聯U12	竹縣體育場A
	1300-1400	(二十四)	29	iSOCCER FC		30	FCBase巴瑟	竹縣體育場B
	1300-1400	(二十五)	32	樂活鷹		33	花蓮北濱	竹縣第二A
	1300-1400	(二十六)	35	熱血足球小將		36	Taipei play one	竹縣第二B
	1300-1400	(二十七)	38	SLFC		39	鎮平FC	台大竹北A
	1300-1400	(二十八)	41	足夢蜻蜓		42	巴卡隆聯隊	台大竹北B

2023豐米全國少年盃足球錦標賽 公開六年級組

日期	時間	場次	數字籤	隊名	成績	數字籤	隊名	場地
6月23日 (五)	1600-1700	(二十九)	3	賴厝FC		1	twfc-虎	台大竹北A
	1600-1700	(三十)	6	小雷鳥足愛踢		4	MFA	台大竹北B
	1700-1800	(三十一)	9	足夢彰化PYFC		7	足夢東海U12	竹縣體育場A
	1700-1800	(三十二)	12	N1狼隊FC		10	美育虎	竹縣體育場B
	1700-1800	(三十三)	15	台中FUTURO U12		13	永安	竹縣第二A
	1700-1800	(三十四)	18	小惡魔足球俱樂部		16	三石訓練	竹縣第二B
	1700-1800	(三十五)	21	羅東足球俱樂部		19	宜蘭縣足球協會	台大竹北A
	1700-1800	(三十六)	24	旅人		22	葛瑪蘭足球俱樂部	台大竹北B
	1800-1900	(三十七)	27	新竹宇宙聯U12		25	AC Taipei U12	竹縣體育場A
	1800-1900	(三十八)	30	FCBase巴瑟		28	桃園自強FCU12	竹縣體育場B
	1800-1900	(三十九)	33	花蓮北濱		31	惠文獵豹	竹縣第二A
	1800-1900	(四十)	36	Taipei play one		34	閃電豹足球俱樂部	竹縣第二B
	1900-2000	(四十一)	39	鎮平FC		37	大安-白	竹縣第二A
	1900-2000	(四十二)	42	巴卡隆聯隊		40	東門城	竹縣第二B
6月24日 (六)	1100-1200	(四十三)		K1			E1	竹縣體育場A
	1100-1200	(四十四)		D1			G1	竹縣體育場B
	1100-1200	(四十五)		I1			N1	竹縣第二A
	1100-1200	(四十六)		M1			J1	竹縣第二B
	1100-1200	(四十七)		H1			C1	台大竹北A
	1100-1200	(四十八)		F1			L1	台大竹北B
	1500-1600	(四十九)		A1			(四十三)勝	竹縣體育場A
	1500-1600	(五十)		(四十四)勝			(四十五)勝	竹縣體育場B
	1500-1600	(五十一)		(四十六)勝			(四十七)勝	竹縣第二A
	1500-1600	(五十二)		(四十八)勝			B1	竹縣第二B
6月25日 (日)	1000-1100	(五十三)		(四十九)勝			(五十)勝	竹縣體育場A
	1000-1100	(五十四)		(五十一)勝			(五十二)勝	竹縣體育場B
	1600-1700	(五十五)		(五十三)敗			(五十四)敗	竹縣體育場A
	1600-1700	(五十六)		(五十三)勝			(五十四)勝	竹縣體育場B

2023豐米全國少年盃足球錦標賽 公開五年級組

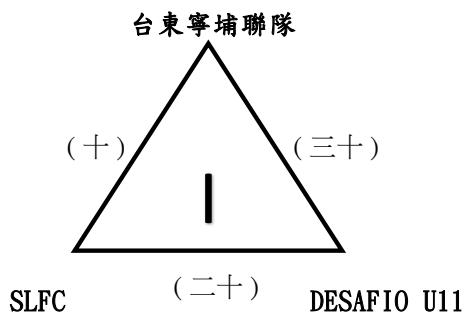
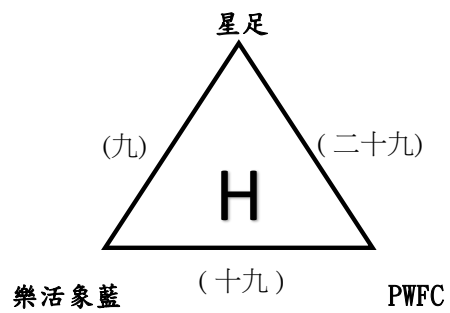
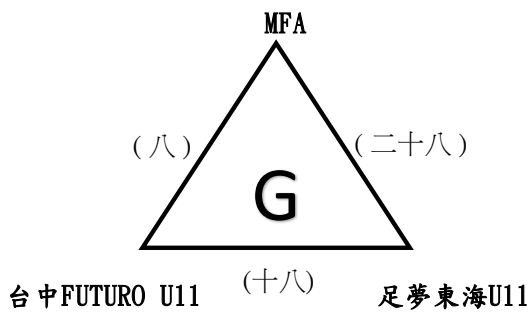
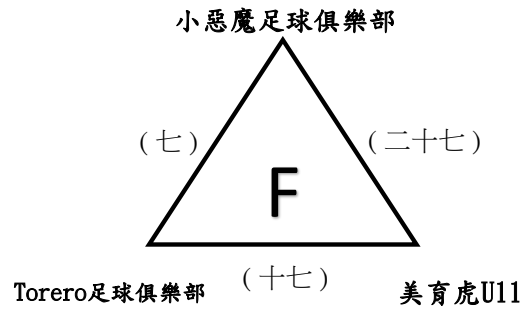
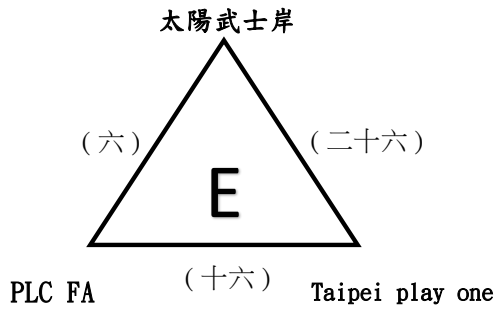
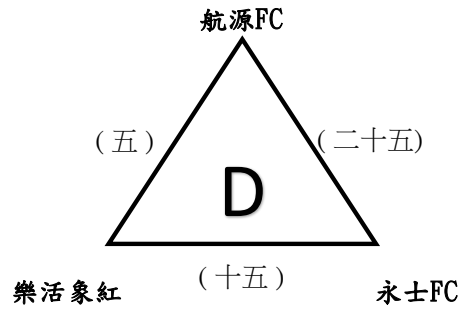
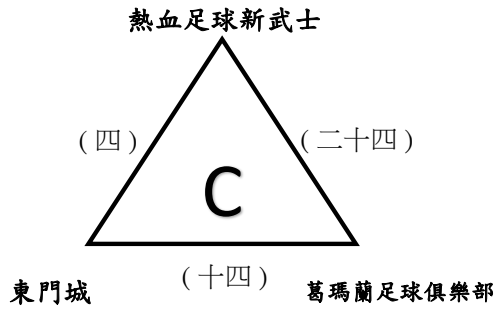
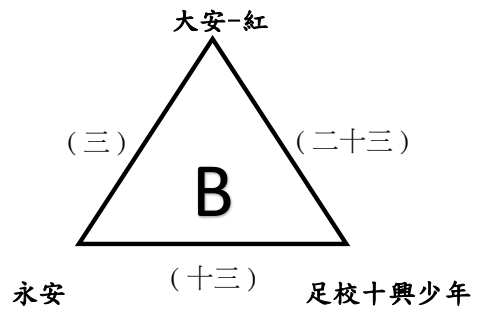
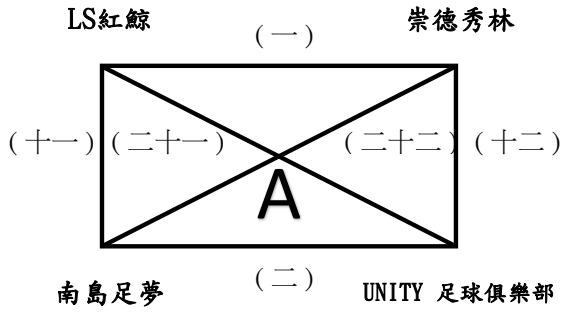

2023豐米全國少年盃足球錦標賽 公開五年級組

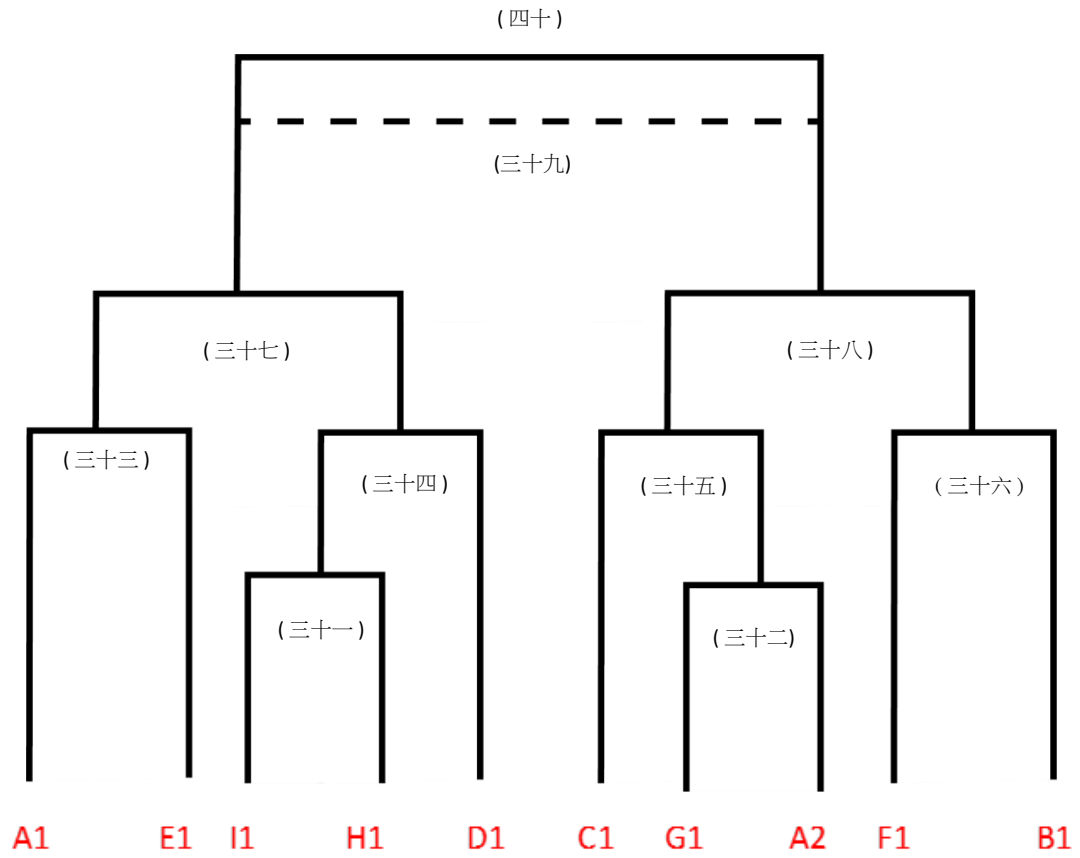

2023豐米全國少年盃足球錦標賽 公開五年級組

日期	時間	場次	數字籤	隊名	成績	數字籤	隊名	場地
6月22日 (四)	1400-1500	(一)	1	LS紅鯨		4	崇德秀林	竹縣體育場A
	1400-1500	(二)	2	南島足夢		3	UNITY 足球俱樂部	竹縣體育場B
	1400-1500	(三)	5	大安-紅		6	永安	竹縣第二A
	1400-1500	(四)	8	熱血足球新武士		9	東門城	竹縣第二B
	1400-1500	(五)	11	航源FC		12	樂活象紅	台大竹北A
	1400-1500	(六)	14	太陽武士岸		15	PLC FA	台大竹北B
	1500-1600	(七)	17	小惡魔足球俱樂部		18	Torero足球俱樂部	竹縣體育場A
	1500-1600	(八)	20	MFA		21	台中FUTURO U11	竹縣體育場B
	1500-1600	(九)	23	星足		24	樂活象藍	竹縣第二A
	1500-1600	(十)	26	台東寧埔聯隊		27	SLFC	竹縣第二B
6月23日 (五)	1400-1500	(十一)	2	南島足夢		1	LS紅鯨	竹縣體育場A
	1400-1500	(十二)	4	崇德秀林		3	UNITY 足球俱樂部	竹縣體育場B
	1400-1500	(十三)	6	永安		7	足校十興少年	竹縣第二A
	1400-1500	(十四)	9	東門城		10	葛瑪蘭足球俱樂部	竹縣第二B
	1400-1500	(十五)	12	樂活象紅		13	永士FC	台大竹北A
	1400-1500	(十六)	15	PLC FA		16	Taipei play one	台大竹北B
	1500-1600	(十七)	18	Torero足球俱樂部		19	美育虎U11	竹縣體育場A
	1500-1600	(十八)	21	台中FUTURO U11		22	足夢東海U11	竹縣體育場B
	1500-1600	(十九)	24	樂活象藍		25	PWFC	竹縣第二A
	1500-1600	(二十)	27	SLFC		28	DESAFIO U11	竹縣第二B

2023豐米全國少年盃足球錦標賽 公開五年級組

日期	時間	場次	數字籤	隊名	成績	數字籤	隊名	場地
6月24日 (六)	0800-0900	(二十一)	3	UNITY 足球俱樂部		1	LS紅鯨	竹縣體育場A
	0800-0900	(二十二)	4	崇德秀林		2	南島足夢	竹縣體育場B
	0800-0900	(二十三)	7	足校十興少年		5	大安-紅	竹縣第二A
	0800-0900	(二十四)	10	葛瑪蘭足球俱樂部		8	熱血足球新武士	竹縣第二B
	0800-0900	(二十五)	13	永士FC		11	航源FC	台大竹北A
	0800-0900	(二十六)	16	Taipei play one		14	太陽武士岸	台大竹北B
	0900-1000	(二十七)	19	美育虎U11		17	小惡魔足球俱樂部	竹縣體育場A
	0900-1000	(二十八)	22	足夢東海U11		20	MFA	竹縣體育場B
	0900-1000	(二十九)	25	PWFC		23	星足	竹縣第二A
	0900-1000	(三十)	28	DESAFIO U11		26	台東寧埔聯隊	竹縣第二B
	1300-1400	(三十一)		I1			H1	竹縣第二A
	1300-1400	(三十二)		G1			A2	竹縣第二B
	1600-1700	(三十三)		A1			E1	竹縣第二A
	1600-1700	(三十六)		F1			B1	竹縣第二B
	1700-1800	(三十四)		(三十一)勝			D1	竹縣第二A
1700-1800	(三十五)		C1			(三十二)勝	竹縣第二B	
6月25日 (日)	0900-1000	(三十七)		(三十三)勝			(三十四)勝	竹縣體育場A
	0900-1000	(三十八)		(三十五)勝			(三十六)勝	竹縣體育場B
	1500-1600	(三十九)		(三十七)敗			(三十八)敗	竹縣體育場A
	1500-1600	(四十)		(三十七)勝			(三十八)勝	竹縣體育場B

2023豐米全國少年盃足球錦標賽 公開四年級組

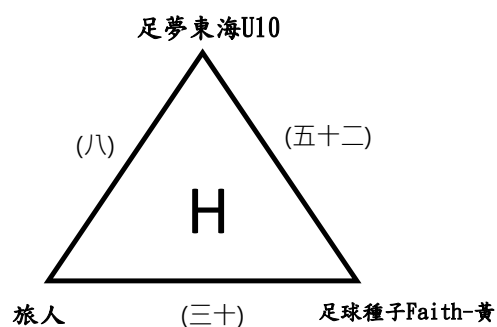
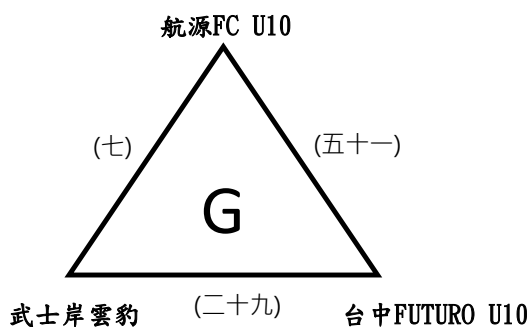
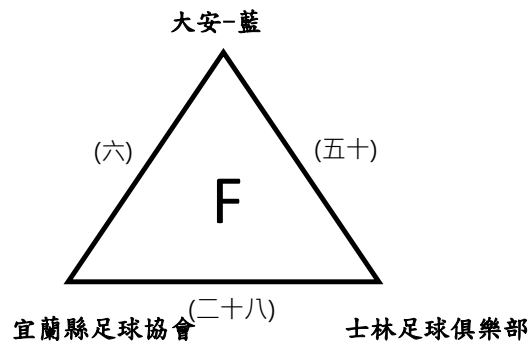
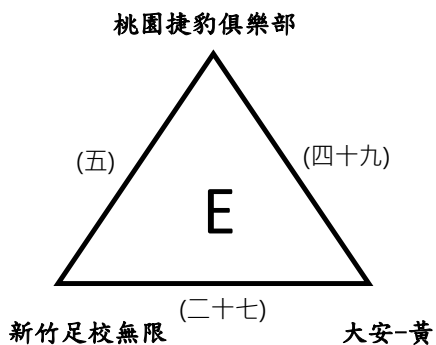
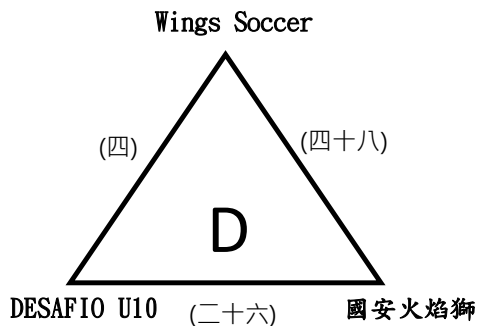
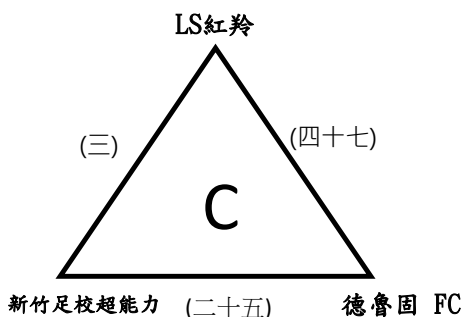
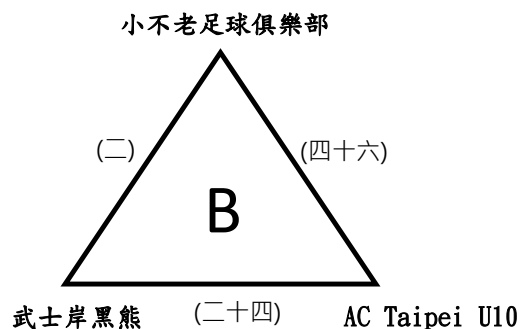
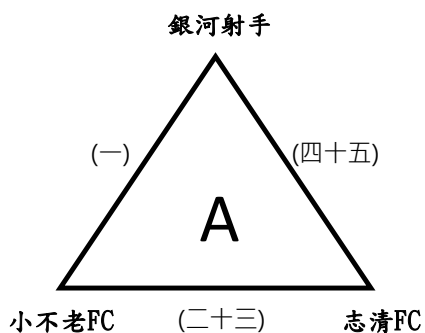

2023豐米全國少年盃足球錦標賽 公開四年級組

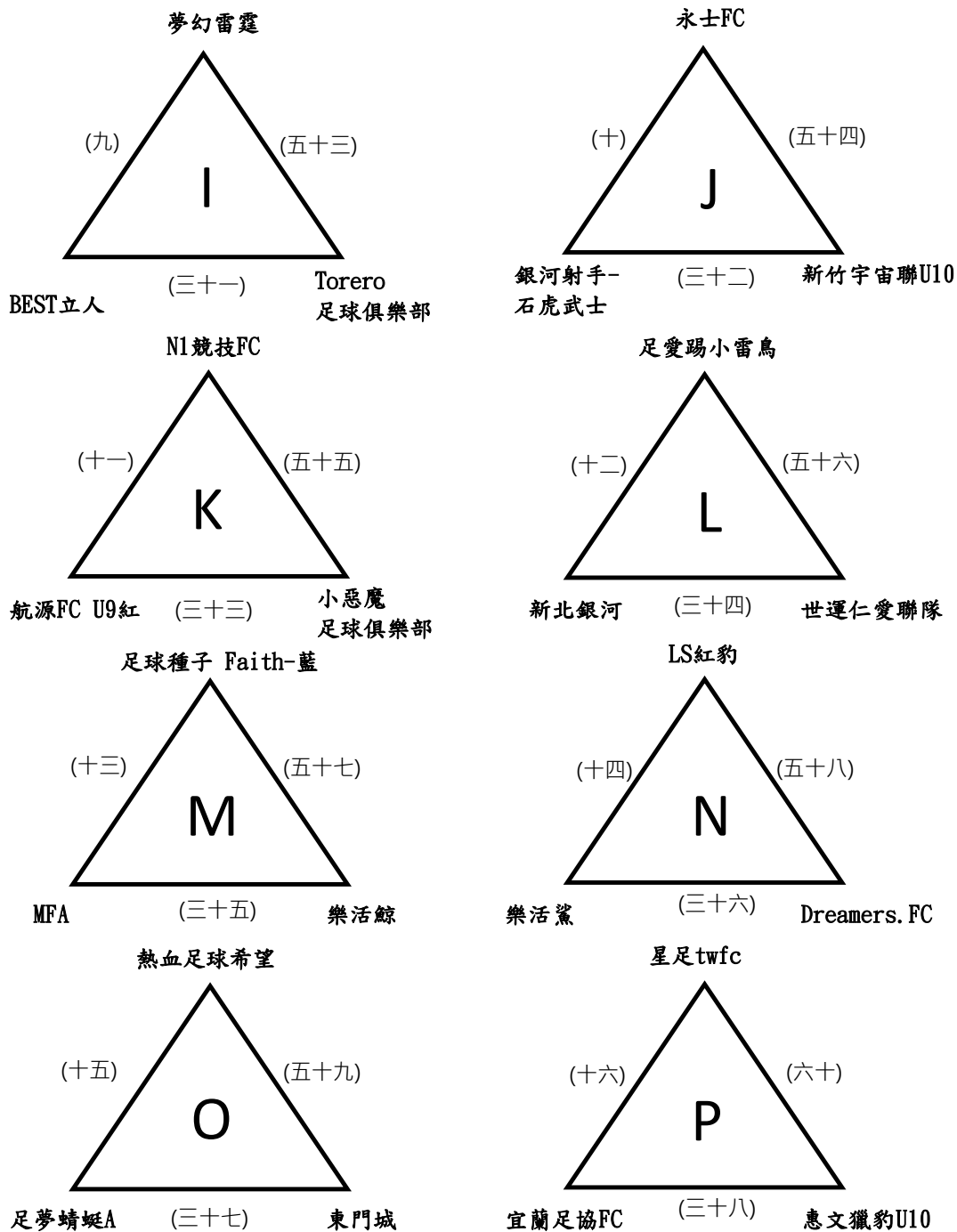

2023豐米全國少年盃足球錦標賽 公開四年級組

新竹足校飛躍

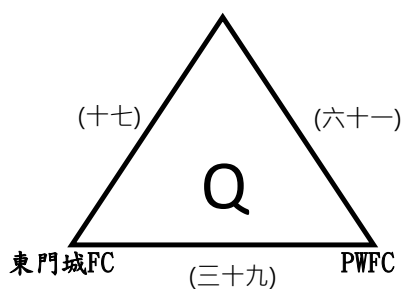

足夢蜻蜓S

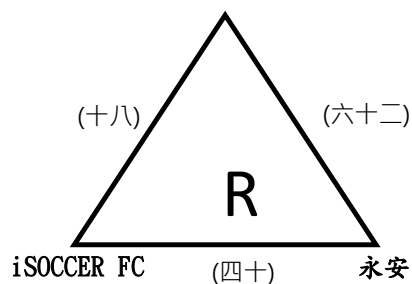

三石訓練

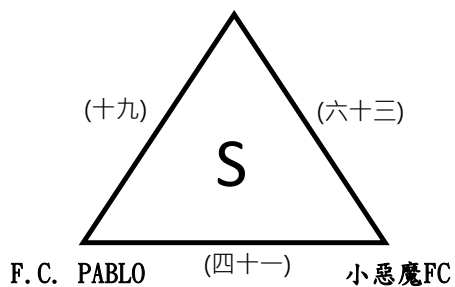

葛瑪蘭足球俱樂部

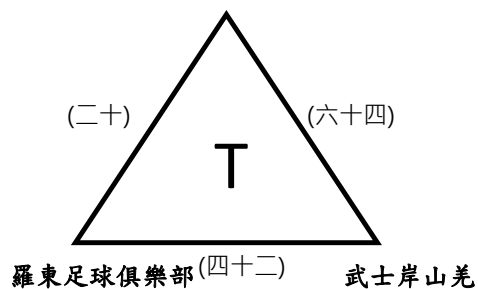

HIKARI光之足球FC

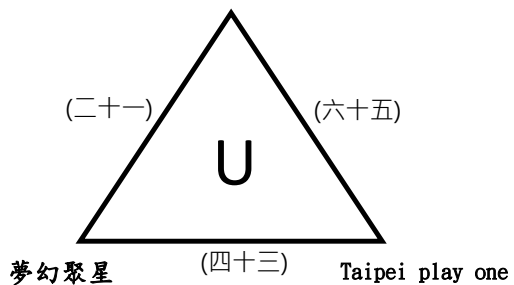

航源FC U9藍

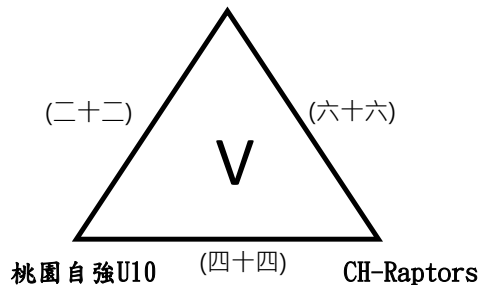

2023豐米全國少年盃足球錦標賽 公開四年級組

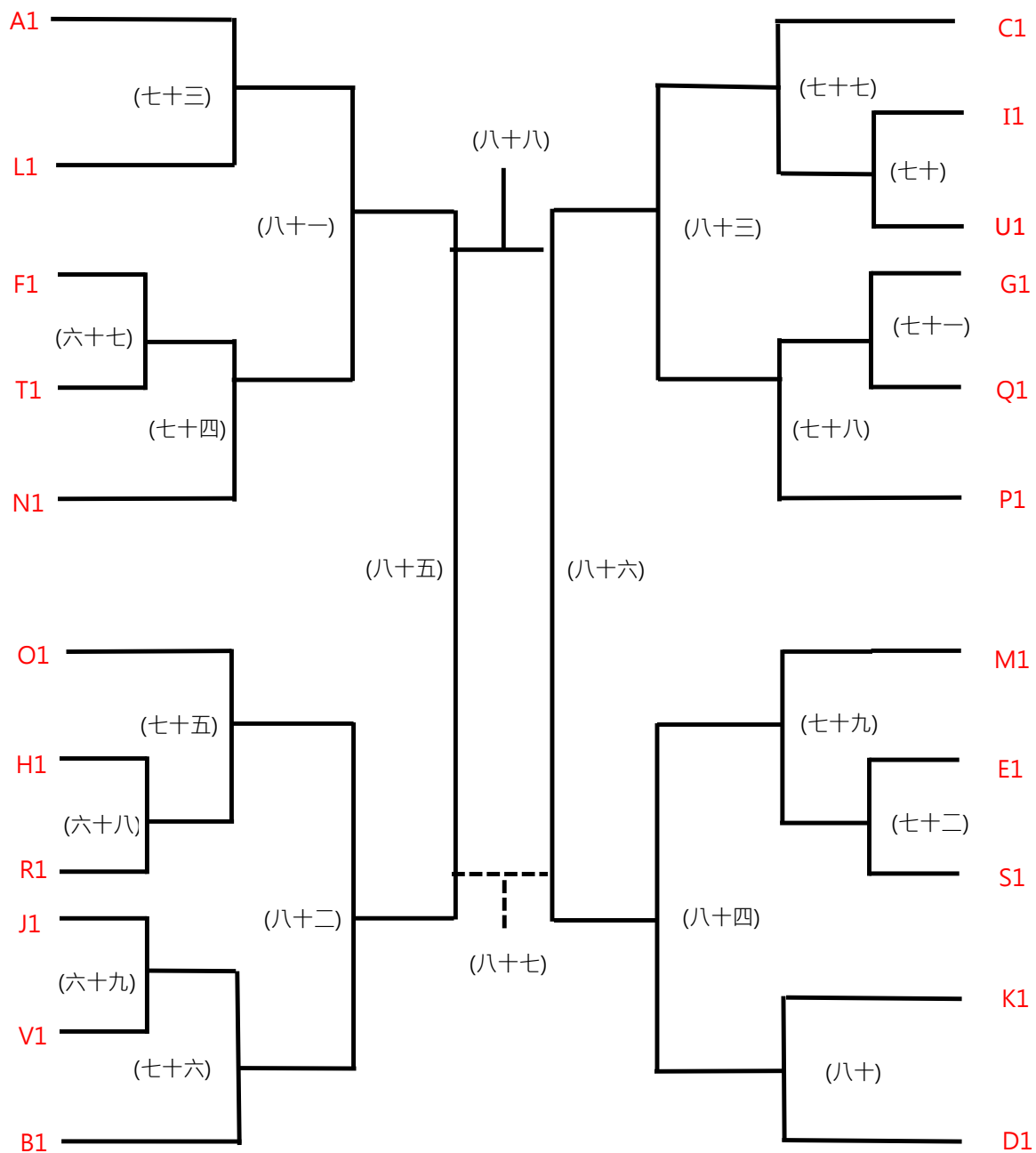

2023豐米全國少年盃足球錦標賽 公開四年級組

日期	時間	場次	數字籤	隊名	成績	數字籤	隊名	場地
6月22日 (四)	0800-0900	(一)	1	銀河射手		2	小不老FC	竹縣體育場A
	0800-0900	(二)	4	小不老足球俱樂部		5	武士岸黑熊	竹縣體育場B
	0800-0900	(三)	7	LS紅羚		8	新竹足校超能力	竹縣第二A
	0800-0900	(四)	10	Wings Soccer		11	DESAFIO U10	竹縣第二B
	0800-0900	(五)	13	桃園捷豹俱樂部		14	新竹足校無限	台大竹北A
	0800-0900	(六)	16	大安-藍		17	宜蘭縣足球協會	台大竹北B
	0900-1000	(七)	19	航源FC U10		20	武士岸雲豹	竹縣體育場A
	0900-1000	(八)	22	足夢東海U10		23	旅人	竹縣體育場B
	0900-1000	(九)	25	夢幻雷霆		26	BEST立人	竹縣第二A
	0900-1000	(十)	28	永士FC		29	銀河射手-石虎武士	竹縣第二B
	0900-1000	(十一)	31	NI競技FC		32	航源FC U9紅	台大竹北A
	0900-1000	(十二)	34	足愛踢小雷鳥		35	新北銀河	台大竹北B
	1000-1100	(十三)	37	足球種子 Faith-藍		38	MFA	竹縣體育場A
	1000-1100	(十四)	40	LS紅豹		41	樂活鯊	竹縣體育場B
	1000-1100	(十五)	43	熱血足球希望		44	足夢蜻蜓A	竹縣第二A
	1000-1100	(十六)	46	星足twfc		47	宜蘭足協FC	竹縣第二B
	1000-1100	(十七)	49	新竹足校飛躍		50	東門城FC	台大竹北A
	1000-1100	(十八)	52	足夢蜻蜓S		53	iSOCCER FC	台大竹北B
	1100-1200	(十九)	55	三石訓練		56	F.C. PABLO	竹縣體育場A
	1100-1200	(二十)	58	葛瑪蘭足球俱樂部		59	羅東足球俱樂部	竹縣體育場B
	1100-1200	(二十一)	61	HIKARI光之足球FC		62	夢幻聚星	竹縣第二A
	1100-1200	(二十二)	64	航源FC U9藍		65	桃園自強U10	竹縣第二B

2023豐米全國少年盃足球錦標賽 公開四年級組

日期	時間	場次	數字籤	隊名	成績	數字籤	隊名	場地
6月22日 (四)	1500-1600	(二十三)	2	小不老FC		3	志清FC	台大竹北A
	1500-1600	(二十四)	5	武士岸黑熊		6	AC Taipei U10	台大竹北B
	1600-1700	(二十五)	8	新竹足校超能力		9	德魯固 FC	竹縣體育場A
	1600-1700	(二十六)	11	DESAFIO U10		12	國安火焰獅	竹縣體育場B
	1600-1700	(二十七)	14	新竹足校無限		15	大安-黃	竹縣第二A
	1600-1700	(二十八)	17	宜蘭縣足球協會		18	士林足球俱樂部	竹縣第二B
	1600-1700	(二十九)	20	武士岸雲豹		21	台中FUTURO U10	台大竹北A
	1600-1700	(三十)	23	旅人		24	足球種子 Faith-黃	台大竹北B
	1700-1800	(三十一)	26	BEST立人		27	Torero 足球俱樂部	竹縣體育場A
	1700-1800	(三十二)	29	銀河射手-石虎武士		30	新竹宇宙聯U10	竹縣體育場B
	1700-1800	(三十三)	32	航源FC U9紅		33	小惡魔足球俱樂部	竹縣第二A
	1700-1800	(三十四)	35	新北銀河		36	世運仁愛聯隊	竹縣第二B
	1700-1800	(三十五)	38	MFA		39	樂活鯨	台大竹北A
	1700-1800	(三十六)	41	樂活鯊		42	Dreamers. FC	台大竹北B
	1800-1900	(三十七)	44	足夢蜻蜓A		45	東門城	竹縣體育場A
	1800-1900	(三十八)	47	宜蘭足協FC		48	惠文獵豹U10	竹縣體育場B
	1800-1900	(三十九)	50	東門城FC		51	PWFC	竹縣第二A
	1800-1900	(四十)	53	iSOCCER FC		54	永安	竹縣第二B
	1900-2000	(四十一)	56	F. C. PABLO		57	小惡魔FC	竹縣體育場A
	1900-2000	(四十二)	59	羅東足球俱樂部		60	武士岸山羌	竹縣體育場B
1900-2000	(四十三)	62	夢幻聚星		63	Taipei play one	竹縣第二A	
1900-2000	(四十四)	65	桃園自強U10		66	CH-Raptors	竹縣第二B	

2023豐米全國少年盃足球錦標賽 公開四年級組

日期	時間	場次	數字籤	隊名	成績	數字籤	隊名	場地
6月23日 (五)	0800-0900	(四十五)	3	志清FC		1	銀河射手	竹縣體育場A
	0800-0900	(四十六)	6	AC Taipei U10		4	小不老足球俱樂部	竹縣體育場B
	0800-0900	(四十七)	9	德魯固 FC		7	LS紅羚	竹縣第二A
	0800-0900	(四十八)	12	國安火焰獅		10	Wings Soccer	竹縣第二B
	0800-0900	(四十九)	15	大安-黃		13	桃園捷豹俱樂部	台大竹北A
	0800-0900	(五十)	18	士林足球俱樂部		16	大安-藍	台大竹北B
	0900-1000	(五十一)	21	台中FUTURO U10		19	航源FC U10	竹縣體育場A
	0900-1000	(五十二)	24	足球種子 Faith-黃		22	足夢東海U10	竹縣體育場B
	0900-1000	(五十三)	27	Torero 足球俱樂部		25	夢幻雷霆	竹縣第二A
	0900-1000	(五十四)	30	新竹宇宙聯U10		28	永士FC	竹縣第二B
	0900-1000	(五十五)	33	小惡魔足球俱樂部		31	N1競技FC	台大竹北A
	0900-1000	(五十六)	36	世運仁愛聯隊		34	足愛踢小雷鳥	台大竹北B
	1000-1100	(五十七)	39	樂活鯨		37	足球種子 Faith-藍	竹縣體育場A
	1000-1100	(五十八)	42	Dreamers. FC		40	LS紅豹	竹縣體育場B
	1000-1100	(五十九)	45	東門城		43	熱血足球希望	竹縣第二A
	1000-1100	(六十)	48	惠文獵豹U10		46	星足twfc	竹縣第二B
	1000-1100	(六十一)	51	PWFC		49	新竹足校飛躍	台大竹北A
	1000-1100	(六十二)	54	永安		52	足夢蜻蜓S	台大竹北B
	1100-1200	(六十三)	57	小惡魔FC		55	三石訓練	竹縣體育場A
	1100-1200	(六十四)	60	武士岸山羌		58	葛瑪蘭足球俱樂部	竹縣體育場B
1100-1200	(六十五)	63	Taipei play one		61	HIKARI光之足球FC	竹縣第二A	
1100-1200	(六十六)	66	CH-Raptors		64	航源FC U9藍	竹縣第二B	

2023豐米全國少年盃足球錦標賽 公開四年級組

日期	時間	場次	隊名	成績	隊名	場地
6月23日 (五)	1500-1600	(六十七)	F1		T1	台大竹北A
	1500-1600	(六十八)	H1		R1	台大竹北B
	1600-1700	(六十九)	J1		V1	竹縣體育場A
	1600-1700	(七十)	U1		I1	竹縣體育場B
	1600-1700	(七十一)	Q1		G1	竹縣第二A
	1600-1700	(七十二)	S1		E1	竹縣第二B
6月24日 (六)	0900-1000	(七十三)	A1		L1	台大竹北A
	0900-1000	(七十四)	(六十七)勝		N1	台大竹北B
	1000-1100	(七十五)	O1		(六十八)勝	竹縣體育場A
	1000-1100	(七十六)	(六十九)勝		B1	竹縣體育場B
	1000-1100	(七十七)	C1		(七十)勝	竹縣第二A
	1000-1100	(七十八)	(七十一)勝		P1	竹縣第二B
	1000-1100	(七十九)	M1		(七十二)勝	台大竹北A
	1000-1100	(八十)	K1		D1	台大竹北B
	1400-1500	(八十一)	(七十三)勝		(七十四)勝	竹縣體育場A
	1400-1500	(八十二)	(七十五)勝		(七十六)勝	竹縣體育場B
	1400-1500	(八十三)	(七十七)勝		(七十八)勝	竹縣第二A
	1400-1500	(八十四)	(七十九)勝		(八十)勝	竹縣第二B
6月25日 (日)	0800-0900	(八十五)	(八十一)勝		(八十二)勝	竹縣體育場A
	0800-0900	(八十六)	(八十三)勝		(八十四)勝	竹縣體育場B
	1400-1500	(八十七)	(八十五)敗		(八十六)敗	竹縣體育場A
	1400-1500	(八十八)	(八十五)勝		(八十六)勝	竹縣體育場B

2023豐米全國少年盃足球錦標賽 女子六年級組

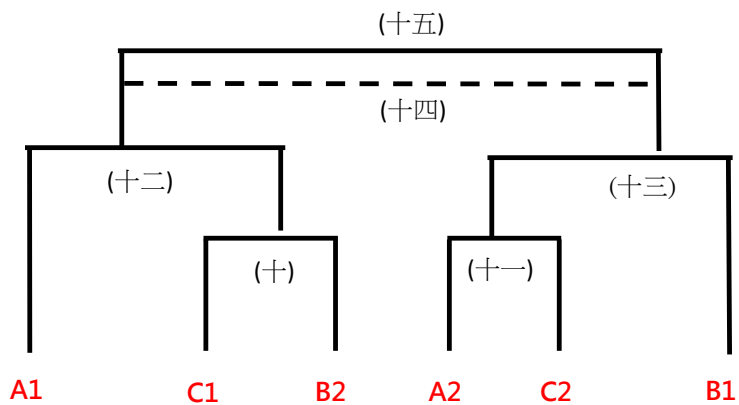
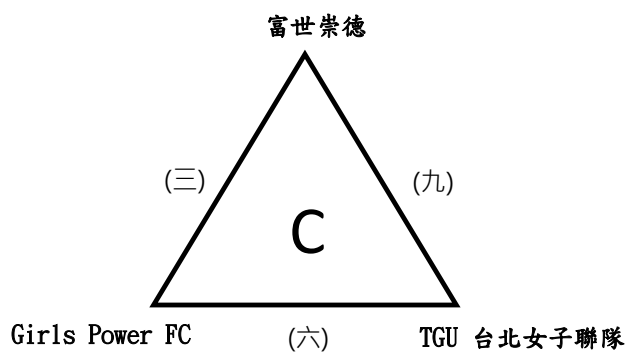
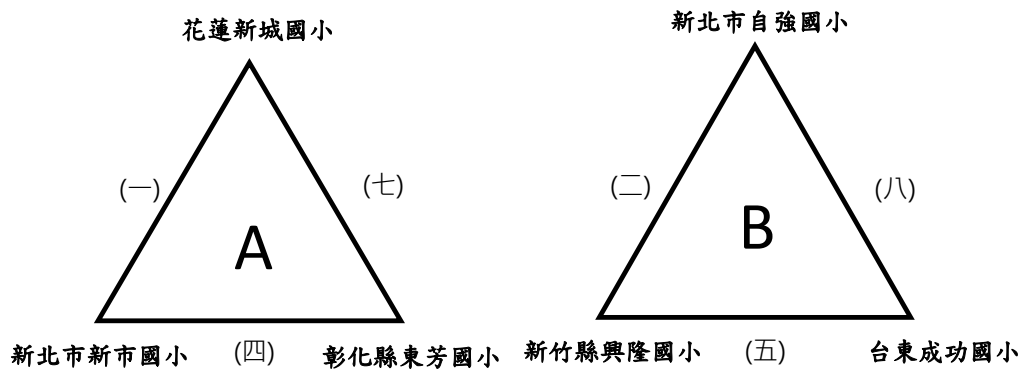

2023豐米全國少年盃足球錦標賽 女子六年級組

日期	時間	場次	數字籤	隊名	成績	數字籤	隊名	場地
6月27日 (二)	1000-1100	(一)	1	花蓮新城國小		2	新北市新市國小	竹縣第二A
	1000-1100	(二)	4	新北市自強國小		5	新竹縣興隆國小	竹縣第二B
	1100-1200	(三)	7	富世崇德		8	Girls Power FC	竹縣體育場A
	1800-1900	(四)	2	新北市新市國小		3	彰化縣東芳國小	竹縣體育場B
	1800-1900	(五)	5	新竹縣興隆國小		6	台東成功國小	竹縣第二A
	1800-1900	(六)	8	Girls Power FC		9	TGU 台北女子聯隊	竹縣第二B
6月28日 (三)	1100-1200	(七)	3	彰化縣東芳國小		1	花蓮新城國小	竹縣體育場A
	1100-1200	(八)	6	台東成功國小		4	新北市自強國小	竹縣體育場B
	1100-1200	(九)	9	TGU 台北女子聯隊		7	富世崇德	竹縣第二A
	1600-1700	(十)		C1			B2	竹縣體育場A
	1600-1700	(十一)		A2			C2	竹縣體育場B
6月29日 (四)	1600-1700	(十二)		A1			(十)勝	竹縣體育場A
	1600-1700	(十三)		(十一)勝			B1	竹縣體育場B
6月30日 (五)	1500-1600	(十四)		(十二)敗			(十三)敗	竹縣體育場A
	1500-1600	(十五)		(十二)勝			(十三)勝	竹縣體育場B

2023豐米全國少年盃足球錦標賽 女子五年級組

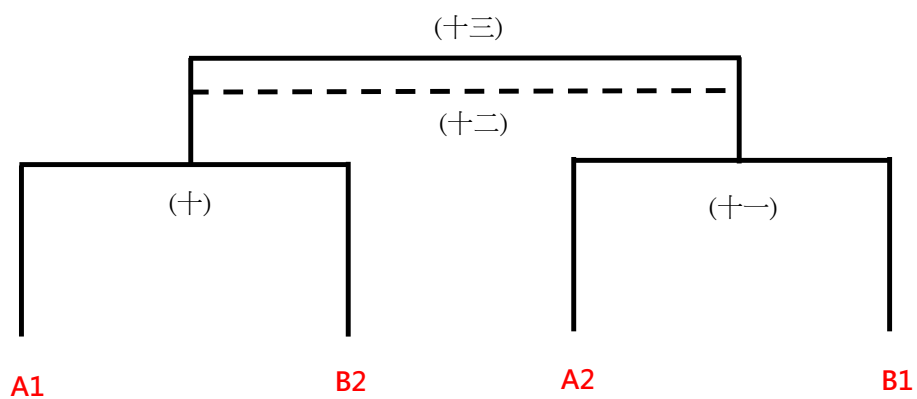
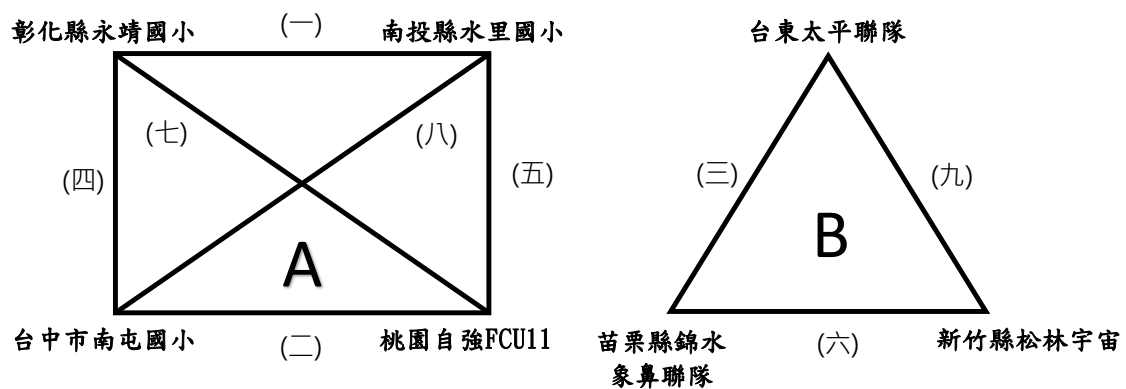

2023豐米全國少年盃足球錦標賽 女子五年級組

日期	時間	場次	數字籤	隊名	成績	數字籤	隊名	場地
6月27日 (二)	1100-1200	(一)	1	彰化縣永靖國小		4	南投縣水里國小	竹縣體育場B
	1100-1200	(二)	2	台中市南屯國小		3	桃園自強FCU11	竹縣第二A
	1100-1200	(三)	5	台東太平聯隊		6	苗栗縣錦水象鼻聯隊	竹縣第二B
6月28日 (三)	1000-1100	(四)	2	台中市南屯國小		1	彰化縣永靖國小	竹縣體育場A
	1000-1100	(五)	4	南投縣水里國小		3	桃園自強FCU11	竹縣體育場B
	1000-1100	(六)	6	苗栗縣錦水象鼻聯隊		7	新竹縣松林宇宙	竹縣第二A
	1500-1600	(七)	3	桃園自強FCU11		1	彰化縣永靖國小	竹縣體育場A
	1500-1600	(八)	4	南投縣水里國小		2	台中市南屯國小	竹縣體育場B
	1500-1600	(九)	7	新竹縣松林宇宙		5	台東太平聯隊	竹縣第二A
6月29日 (四)	1500-1600	(十)		A1			B2	竹縣體育場A
	1500-1600	(十一)		A2			B1	竹縣體育場B
6月30日 (五)	1100-1200	(十二)		(十)敗			(十一)敗	竹縣體育場A
	1100-1200	(十三)		(十)勝			(十一)勝	竹縣體育場B

2023豐米全國少年盃足球錦標賽 女子四年級組

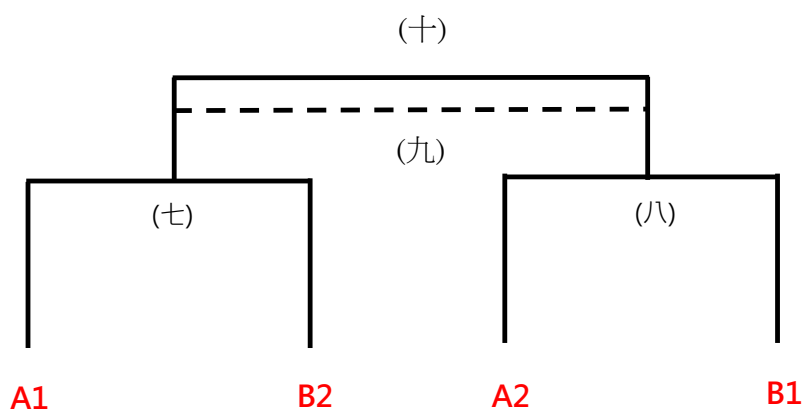
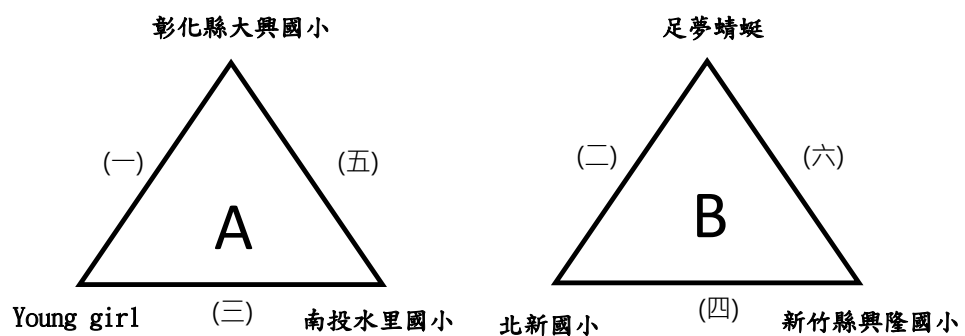

2023豐米全國少年盃足球錦標賽 女子四年級組

日期	時間	場次	數字籤	隊名	成績	數字籤	隊名	場地
6月27日 (二)	1300-1400	(一)	1	彰化縣大興國小		2	Young girl	竹縣體育場A
	1300-1400	(二)	4	足夢蜻蜓		5	北新國小	竹縣體育場B
6月28日 (三)	0900-1000	(三)	2	Young girl		3	南投水里國小	竹縣第二A
	0900-1000	(四)	5	北新國小		6	新竹縣興隆國小	竹縣第二B
	1400-1500	(五)	3	南投水里國小		1	彰化縣大興國小	竹縣第二A
	1400-1500	(六)	6	新竹縣興隆國小		4	足夢蜻蜓	竹縣第二B
6月29日 (四)	1400-1500	(七)		A1			B2	竹縣體育場A
	1400-1500	(八)		A2			B1	竹縣體育場B
6月30日 (五)	0900-1000	(九)		(七)敗			(八)敗	竹縣體育場A
	0900-1000	(十)		(七)勝			(八)勝	竹縣體育場B