



# 2023 全國協會盃 FUTSAL 足球錦標賽

2023年02月01日-02月27日

指導單位 |  教育部體育署

贊助單位 |  ENTES

主辦單位 |  中華民國足球協會

共同主辦 | 國立臺東大學

國立臺東大學附屬體育高級中學

臺東縣體育會足球委員會

協辦單位 | 國立臺東大學 運動競技學士學位學程

體育學系 身心整合與運動休閒產業學系

國立臺東大學足球校隊

2023 CTR FUTSAL CHAMPIONSHIP

2023 CTR FUTSAL CHAMPIONSHIP

# 2023 全國協會盃 FUTSAL 足球錦標賽

## 目錄

一. 2023 年全國協會盃 FUTSAL 足球錦標賽大會組織名錄·····	1
二. 2023 年全國協會盃 FUTSAL 足球錦標賽競賽規程·····	4
三. 2023 年全國協會盃 FUTSAL 足球錦標賽賽程·····	16
四. 2023 年全國協會盃 FUTSAL 足球錦標賽參賽名錄·····	33
五. 競賽事項抗議書·····	63
六. 球員資格抗議書·····	64
七. 性侵害、性騷擾或性霸凌事件通報流程·····	65



## **指導單位**

教育部體育署

署長：林騰蛟（代理）

## **主辦單位**

中華民國足球協會

理事長：蕭永福（代理）

副理事長：蕭永福、王筱薰、趙榮瑞

## **共同主辦單位**

國立臺東大學、國立臺東大學附屬體育高級中學、臺東縣體育會足球委員會

## **協辦單位**

國立臺東大學運動競技學士學位學程、體育學系、身心整合與運動休閒產業學系、國立臺東大學足球校隊

## **理事**

郭志恆、鄭家興、方錦龍、羅建輝、曾維廣、陳雙全、蔡尚明

## **監事**

李永山、彭臺臨、林德嘉

## 協會

秘書長：鄭世忠

副秘書長：黃宥嘉、蔡鴻義

秘書處：林珮雯、李正德、林彤涓

技術部：徐美華、鄭理元、馬楷鈞、胡智堯、李名宥、林哲宇

競賽部：林正倫、鄭惠云、吳俐瑩、卞其磊、高豪傑、葉潤澤、林志嘉、邱冠璋

國際競賽組：楊子嫻

行銷媒體組：林宗憲、陳馨怡

資訊組：林詠晨

國際組：廖婉汝

裁判組：劉松和、莊恩懿

財務部：林修義、陳美貞、張文娟

## 臨場競賽委員名單

謝正宗、李翊岐、林正倫、鄭惠云、吳俐瑩、楊子嫻、卞其磊、高豪傑、葉潤澤、

林志嘉、邱冠璋

## 防護員及救護技術員

陳秀亭、劉彥宏、黃珮祺、馬煜翔、李蕙亭

# 裁判名單

裁判長

劉松和

裁判考核員

李承霖、李麒祿、楊勝苑、蔡正雄、劉松和

裁判

陳昱憲、邱凱文、林遠廷、溫文龍、陳心善、詹永儒、鄭雅文、陳培宸、王士豪

許博淵、黃姝瑜、王蒞勛、陳孟廷、林祐億、林竑緯、沈祐樂、曾裕翔、凌政勛

張琮威、葉居政、郭展佑、陳曉恩、洪至誠、洪有義、黃健榮

# 2023 全國協會盃 FUTSAL 足球錦標賽競賽規程

壹、【宗旨】：配合教育部體育署發展全民運動，倡導正當體育活動，推展五人制足球，促增足球運動人口，提升足球技術水準並增進國民身心健康。

貳、【奉准文號】：臺教體署競(一)字第 1110049152 號。

參、【指導單位】：教育部體育署

肆、【主辦單位】：中華民國足球協會（以下簡稱本會）

伍、【共同主辦單位】：國立臺東大學、國立臺東大學附屬體育高級中學、  
臺東縣體育會足球委員會

陸、【協辦單位】：國立臺東大學運動競技學士學位學程、體育學系、身心整合與運動休閒  
產業學系、國立臺東大學足球校隊

柒、【比賽日期】：

一、U13 男子組：2023 年 2 月 6 日(星期一)至 2 月 10 日(星期五)。

二、U13 女子組：2023 年 2 月 8 日(星期三)至 2 月 10 日(星期五)。

三、U16 男子組：2023 年 2 月 1 日(星期三)至 2 月 6 日(星期一)。

四、U16 女子組：2023 年 2 月 1 日(星期三)至 2 月 3 日(星期五)。

五、U19 男子組：2023 年 2 月 1 日(星期三)至 2 月 5 日(星期日)。

六、U19 女子組：2023 年 2 月 25 日(星期六)至 2 月 27 日(星期一)。

七、本會將依實際報名情況調整賽程日期；賽程依據領隊會議結論擬定，除遇不可抗力之因素，否則不允以更動。

捌、【比賽地點】：

一、國立臺東大學：U19 男。

二、國立臺東大學附屬體育高級中學：U13 男、U13 女、U16 男、U16 女、U19 女。

玖、【比賽分組】：

- 一、U13 男子組：西元 2010 年(民國 99 年)9 月 1 日(含)以後出生者得自由組隊參加。
- 二、U13 女子組：西元 2010 年(民國 99 年)9 月 1 日(含)以後出生者得自由組隊參加。
- 三、U16 男子組：西元 2007 年(民國 96 年)9 月 1 日(含)以後出生者得自由組隊參加。
- 四、U16 女子組：西元 2007 年(民國 96 年)9 月 1 日(含)以後出生者得自由組隊參加。
- 五、U19 男子組：西元 2004 年(民國 93 年)9 月 1 日(含)以後出生者得自由組隊參加。
- 六、U19 女子組：西元 2004 年(民國 93 年)9 月 1 日(含)以後出生者得自由組隊參加。

\* 年齡不足該歲組時可跨組參加比賽，每人限報一隊(如參加 U13 男子組比賽就不得跨級參加其他組別比賽)。

\* 各組報名未滿 4 隊則取消辦理該組別。

壹拾、【報名規定】：

- 一、凡經判處停止比賽權之球員及相關隊職員，尚未恢復其權利者，不得報名參賽。
- 二、每位球員僅能參加一支隊伍，並須完成註冊且登錄於所屬之俱樂部之下，且符合比賽分組(詳第捌條比賽分組)之年齡。如有發現重覆報名，經本會查證屬實，將取消該選手參賽資格。

\* 所有報名球員如參與本會辦理之任一進行中賽事，則該員須於本賽事隸屬相同俱樂部參賽。

\* 倘若出賽時被發現重複之情節，本會則取消兩隊繼續參賽之資格(相關球隊與該隊已賽成績及積分不予計算)，並將該員及兩隊之職員，移送本會進行事件之審定，且以移送本會相關委員會之判決為最終決，如有發現重覆報名經查證屬實取消該選手參賽資格。如有選手出賽兩個組別以上(含)則以冒名頂替處理取消該球員及兩球隊參賽資格(詳比賽須知第十三項)。

- 三、參賽球隊職員、球員不得兼任同組其他球隊之任何職務，如同單位於同組別報名兩隊以上僅領隊不在此限。
- 四、隊內職員除助理教練外，不得由球員兼任。
- 五、女子球員得報名於男子組，惟男子球員不得報名於女子組。
- 六、報名日期：即日起至 2023 年 1 月 4 日(星期三)中午 12 時止，逾時不予受理。



七、競賽活動費：新臺幣(以下同)2,500元整。

\*於報名系統按下『送出報名表』後，將會收到繳費通知郵件，請於72小時內完成繳費，以免報名資料失效；如1月3日送出報名表，最終繳費期限仍將依報名截止時間為主。

八、聯絡方式：

(一)地 址：中華民國足球協會(242030 新北市新莊區中央路730號2樓)。

(二)註冊及報名系統連絡人：林詠晨(分機207)。

(三)賽務連絡人：葉潤澤(分機225)。

(四)電 話：【02】2596-1185。

(五)傳 真：【02】2595-1592。

(六)官 網：<http://www.ctfa.com.tw>

(七)E-mail：[ctfa.id@gmail.com](mailto:ctfa.id@gmail.com)(註冊/報名)、

[futsal.fa.cup.winter@gmail.com](mailto:futsal.fa.cup.winter@gmail.com) (賽務)

九、報名手續：(系統連絡人：【02】2596-1185 林詠晨 分機207)

(一) 參賽隊伍須於中華民國足球協會註冊系統(以下簡稱CTFA註冊系統)完成①2023年俱樂部註冊身份及每位隊職員②2023年的個人註冊加上登錄至報名隊伍

1. 系統網址：<https://ctfaid.ctfa.com.tw/>

2. 系統註冊教學：<https://youtu.be/PiPMNuHCoVY>

3. 若未完成2023年俱樂部註冊，則整隊無法參賽。

4. 若未完成2023年個人註冊及未登錄至報名隊伍，則該隊職員將無法出賽並無法獲得獎項。

5. 領隊可不需註冊，每隊僅限一名；請直接於報名系統聯絡人欄位中填寫資料，並將職稱填寫為領隊。

(二) 報名系統完成報名手續

1. 報名系統流程教學：<https://reurl.cc/zMbQM0>

十、報名表可登錄人數及規範：

- (一) 職員 6 名(領隊、管理、總教練、助理教練等職稱)。
- (二) 球員 16 名。
- (三) 每支隊伍必須含有總教練。
- (四) 總教練必須擁有 CTFA D(含)以上之教練證證照，並需於中華民國足球協會註冊系統完成教練註冊。

\*如註冊身份不符合教練資格，協會將視同無此教練證級別，並直接更換職務為管理。

十一、各隊報名前請自行前往健檢，並詳細評估是否適合出賽；若患有心臟病等相關疾病或不適宜劇烈運動者，應審慎評估且理解參加本賽事的潛在風險，以確保自身安全。

壹拾壹、【競賽抽籤暨領隊會議】：

- 一、時間：2023 年 1 月 10 日 (星期二)，上午 11 時。(不另行通知)
- 二、地點：本會會議室。
- 三、賽程公告：於會議後一週內公告於本會官網，國內賽事協會盃。
- 四、抽籤規則：原則不採過去五人制賽事成績優秀隊伍為種子籤，且如遇同單位於同組別報名有兩隊以上參賽時，將避免循環賽分於同一小組；實際仍依各組別報名隊伍數為主。
- 五、各參賽球隊務必派代表準時出席，如未派代表參加，將由本會代為抽籤並排定賽程，不得異議。

壹拾貳、【競賽制度】：原則採先分組循環後單淘汰，惟主辦單位可視實際報名隊數更改賽制。

壹拾參、【比賽用球】：ENTES 環彩低彈足球(GSRING4-W)。

壹拾肆、【名次判別】：

一、循環賽：勝一場得 3 分，和一場各得 1 分，敗一場得 0 分。以積分多寡判定名次。

(一) 如兩隊(含)以上積分相同時，依據下列順序判別名次。

- 1. 相關球隊勝負關係。
- 2. 相關球隊比賽之正負球差多者佔先。
- 3. 相關球隊比賽之進球數多者佔先。
- 4. 全部球隊比賽之正負球差多者佔先。
- 5. 全部球隊比賽之進球數多者佔先。

6. 直接紅牌較少者佔先。

7. 抽籤決定。

## 二、淘汰賽：

### (一) 一般場次(非準決賽)：

兩隊比賽結束為和局時，則不延長加時比賽，並立即比踢罰球點球 5 球決勝負。若平手再各派球員一名比踢罰球點球，以此類推直到分出勝負為止。

### (二) 特定場次(準決賽、決賽及 3-4 名之排名賽)：

若遇和局時，則進行加時比賽(上、下半場各 5 分鐘)，若仍平手立即比踢罰球點球 5 球決勝負，若平手再各派球員一名比踢罰球點球，以此類推直到分出勝負為止

### (三) 本會可視實際情況，保有最終決定權利。

## 壹拾伍、【比賽須知】：

一、採用國際足球總會頒布，中華民國足球協會公布之最新五人制足球規則。

二、隊伍出賽時必需有報名表上其中一位職員在現場，方可進行賽事。

三、每場比賽時間為 40 分鐘(上下半場各 20 分鐘)，中間休息 5 分鐘，半場結束前 3 分鐘停錶計時(含延長賽)，以裁判計時為準。

四、U13、U16 之比賽，比賽中守門員不得於擲球門球時直接將球擲過半場。

五、球隊球衣、球褲、長襪須為明顯可辨別深淺之顏色，且應遵循下列條例辦理：

1. 一般球員須備有 2 套不同顏色之球衣、球褲、球襪，並於出賽時攜帶。
2. 守門球員須備有不同於一般球員 2 套不同顏色之球衣、球褲、球襪，並於出賽時攜帶。
3. 球隊須備有 2 套數量充足且不同顏色之背心，並於出賽時攜帶。
4. 守門員於比賽中轉為普通球員時，須穿著與比賽球員相同之上衣，且須與原號碼相同，普通球員轉為守門員時亦同。

六、各球隊須穿著於報名表登錄之球衣顏色出賽，且在未註明球衣、褲、襪顏色時，應遵循下列條例辦理：

1. 賽程表之對戰組合排在前之隊伍穿著報名登錄之第一套球隊服裝，排後者之隊伍穿著報名登錄之第二套球隊服裝。

2. 請各參賽隊伍應先行就出賽服裝顏色進行協調。
  3. 如球隊服裝顏色經裁判認定為無法辨別時，得當場協調兩隊更換為得以辨別之球隊服裝，球隊應配合更換，不得異議。
  4. 參賽球員必須穿著配有本球隊代表名稱或標誌之球衣，並嚴禁穿著印有他國國旗或各國職業隊隊徽之球衣。
  5. 場內隊長須配戴臂章標記，且不得以膠布黏貼取代，如未配戴則須當場提交新臺幣(以下同)300 元整後，該隊始得出賽。
  6. 球衣號碼不得以膠布黏貼或手寫填上，如發生該情節者，則須當場提交每人 300 元整後，該員得出賽，如整隊皆未遵守則須繳交下場人數費用，如先發 5 名須繳交 1,500 元，每替補 1 名球員，則再繳交 300 元，該項罰款上限為 3,000 元。
- 七、比賽時，球員務必配戴護脛；另顧及球員之安全考量，比賽時一律穿平底球鞋或膠鞋，不得穿有顆粒之球鞋出場比賽（符合五人制室內場地比賽規定）並嚴禁球員配戴護目鏡、眼鏡出賽。
- 八、在同一時間每隊最多允許五位替補球員熱身。
- 九、賽程表之對戰組合排在前之球隊，球員席位於面向球場左側，且應遵循下列條例辦理：
1. 未登錄於比賽之隊職員，不得進入球員席及技術區域。
  2. 須遵守足球規則『Law01 第九條技術區域』之規定。
  3. 隊職員須尊重裁判的判決及配合第三裁判管理，且球隊教練團應有義務協助大會共同管控該區域之秩序。
  4. 技術區域內，球員皆穿著背心，且須與場上之球衣顏色不同。
- 十、每場比賽賽前 30 分鐘需至大會檢錄處檢錄，未完成者不得出場比賽，且應遵循下列條例辦理：
1. 未領取註冊球員卡前之身分查驗，皆以球員個人證件為主，倘若大會確認無誤後將發放註冊球員卡，而後場次之身分查驗則依註冊球員卡為主，球員證件仍須攜帶供備查。
- \*為避免寄送延誤，故本次註冊球員卡將於報到首日以球隊為單位領取。

2. 球員證件：具有近兩年內照片(勿用嬰兒照)、出生年月日之相關證明文件正本、影印本或電子檔證明文件。

\*如在學證明書(含關防)、健保卡、國民身份證、護照、居留證等含有出生年月日身份證明文件其一。

\*本次賽事將不發放AD卡，以本會發行之註冊球員卡進行替代；若為持有教練證之隊職員亦可使用本會發行之教練證進行檢錄。各組別檢錄時須持有有效期限內之註冊球員卡及具有近兩年內照片(勿用嬰兒照)、出生年月日之相關證明文件進行檢錄，如遺失註冊球員卡則須向現場工作人員登記申請補發。

十一、每場比賽前30分鐘，每隊得提交至多16名球員(先發球員5名；替補球員至多11名)之名單予競賽官，且應遵循下列條例辦理：

1. 球員之背號必須與報名時之資料一致，且不得更改，倘若有特殊因素導致須要更改背號之情況發生，本會得依更改背號之人數處以每人罰款300元，該項罰款上限為3,000元。
2. 未攜帶出賽名單之隊伍，則須現場繳交300元，該隊始得出賽。
3. 未列入先發或替補名單之選手不得進入球員休息區，且須就坐於觀眾席。

十二、逾比賽規定時間10分鐘未出場比賽之球隊以棄權論，且應遵循下列條例辦理：

1. 將處以罰款25,000元(報名費10倍)，並取消其繼續比賽資格(各隊與該隊已賽成績及積分不予計算)。
2. 如遇不可抗拒因素，須以正式文件說明，由本會同意後始得更動時間補賽。

十三、如有冒名頂替參賽者，應遵循下列條例辦理：

1. 經查屬實則應判全隊棄權，且已賽成績不予計算，併處以罰款30萬元。
2. 該冒名球員得處以1至3年之處分，且相關之隊職員及該球員，將由本會相關委員會依情節大小議處。
3. 另隸屬本會之委員會，可依情節大小另案審議並執行相關之罰則。
4. 處分結果將函送予學校、教育局、教育部體育署等相關單位。

十四、凡比賽中，不服判決而被判棄權或率隊離場或沒收比賽及無故棄權之球隊，

將取消其繼續比賽之資格(各隊與該隊已賽成績及積分不予計算),並處以罰款 30 萬元,且應遵循下列條例辦理:

1. 由大會競賽委員會依情節大小議處。
2. 另隸屬本會之委員會,可依情節大小另案審議並執行相關之罰則。

十五、凡比賽中,被判處紅黃牌者,應遵循下列條例辦理:

1. 凡被判罰『直接驅逐離場』者或同一場 2 張黃牌者,應罰停賽 1 場。  
\*於懲畢後重新累計紅黃牌數量。

2. 於不同場次中,累積 3 張黃牌者,應停賽 1 場。  
\*於懲畢後重新累計紅黃牌數量。

3. 本賽事所累積之紅黃牌,不因循環賽晉級至淘汰賽而重新累計。

十六、凡比賽中,被判處『直接驅逐離場』者(含選手、教練、職員),應遵循依下列條例處份辦理:

1. 由臨場競賽委員或大會競賽委員會依據本競賽規程並依情節大小議處。
2. 如經臨場競賽委員或大會競賽委員會認定其違規事項嚴重者,得轉送本會各該委員會依情節大小另案審議並執行相關之罰則。
3. 具有雙重職務者(例:兼任助理教練及球員身分者),其一身份被禁賽,則其另一身份亦同。
4. 所有罰則皆依本會頒布之公告為主,且依本會訂定之期限內執行或繳交完畢。

十七、若遇不可抗力之因素需中斷比賽,將依下列方式進行中斷程序:

1. 裁判宣佈暫時停止比賽 30 分鐘(裁判可依當時實際允許情況下隨時恢復比賽),若是無法及時恢復正常比賽則再度引用。
2. 再度暫停 30 分鐘(裁判可依實際允許情況下隨時恢復比賽), (無論是在第一階段或是第二階段的暫時停止比賽中,球員們都必須要停留在比賽場內,倘若是暫停比賽超過時間達 20 分鐘時,球員們可以短暫熱身 5 分鐘,暫停比賽達 30 分鐘以上時,球員們可以回到更衣室,並且可以短暫熱身 10 分鐘),競賽官有權利依據比賽場地狀況實際情況下而決定熱身地點區域。
3. 若連續兩次各 30 分鐘階段宣佈後,仍是無法恢復比賽,則由裁判宣佈放棄比賽。若賽事已進行 33 分鐘(含)以上,則以當下結果為此場次結果,視為有效比賽,不另行補賽;若賽事未達 33 分鐘,則此場比賽將依規則另行重賽,

所有紀錄歸零，僅保留因紅牌及黃牌所產生之處分。

4. 不可抗力因素解釋：中華民國足球協會競賽委員會是唯一能夠宣布不可抗拒之外力因素事件的機構；例如：發生任何（人為、天災、地變）影響比賽進行中或違反任何 FIFA Futsal Laws of the Game/FIFA 比賽規則規章中的事件，源自於或歸因於超出行為，事件，遺漏或事故是超越裁判能力的合理控制範圍，包括但不限於異常惡劣的天氣、洪水、閃電、風暴、火災、爆炸、地震、結構破壞、流行病或其他自然災害破壞或電力供應短缺、戰爭、恐怖行動、軍事行動、觀眾騷亂、人群混亂及亂鬥、罷工、停工、觀眾球場的佔領、觀眾施放煙火、其他工業行為或騷亂、裁判受到觀眾恐嚇危及生命安全。

\*補賽說明：賽事陣容、比分、黃、紅牌紀錄將與暫停時之比賽狀況相同。

5. 後續賽程更動將召開臨時領隊會議，並以決議內容執行，本會保有最終異動之權利。

十八、比賽期間，倘若發生隊職員互毆、辱罵、毆打裁判等違反規章之情事，將依循下列條例辦理：

1. 由臨場競賽委員或大會競賽委員會依據本競賽規程並依情節大小議處。
2. 如經臨場競賽委員或大會競賽委員會認定其違規事項嚴重者，得轉送本會各該委員會依情節大小另案審議並執行相關之罰則。
3. 承上，若隸屬本會之委員會認為該事情節重大，可將本案移送司法機關議處。

十九、凡被判罰停賽球員如遇賽程有更動時，該球員停賽場次依下一場出賽場次辦理，不依領隊會議排定之場次影響。

二十、比賽中，凡屬裁判職權範圍之判罰，以裁判之判罰為終決，且不得異議。

二十一、各參賽球員於本賽會最後一場出賽場次(無論小組賽或淘汰賽)所產生之紅牌或累計達停賽標準之黃牌，其停賽處分應保留至下屆全國協會盃 FUTSAL 足球錦標賽執行。

二十二、如遇有放棄參賽之情形，應遵循下列條例辦理：

1. 如遇有須放棄參賽之情形，不得晚於領隊會議暨抽籤會議前 48 小時向本會提出申請文件，經本會同意後將扣除相關行政作業費(競賽活動費 15%)後，退

還贖餘之競賽活動費。

2. 如遇有須放棄參賽之情形，且提出申請之時間為前述時間(前 48 小時)之後(前 48 小時之後至領隊會議暨抽籤會議開始前)，向本會提出申請文件，經本會同意後將扣除相關行政作業費(競賽活動費 50%)後，退還贖餘之競賽活動費。
3. 倘若已於領隊會議暨抽籤會議開始後並於本會公告完整賽程之前，始向本會提出退賽申請，則不退還費用，且本會將視同惡意棄賽，並處罰參賽隊伍 10,000 元整，另前開罰款繳納完成前，該單位不得再參加本會任何足球事務。
4. 倘若於本會完成抽籤編排賽程且公告後或比賽開始後退出比賽(該項比賽第一場已經開始)或未到比賽現場參加比賽或拒絕繼續比賽(已經參加該項比賽後)或在比賽結束之前離開賽場(單一場比賽裁判尚未宣布比賽結束)，皆不退還費用，且將視同惡意棄賽，並處罰參賽隊伍罰款 25,000 元整，另前開罰款繳納完成前，該單位不得再參加本會任何足球事務。
5. 如遇特殊情形(如：新型流感等)或重大事故須放棄參賽時，須向本會提出書面申請，否則不予受理，且依本會裁定為最後終決。

壹拾陸、【獎勵辦法】：

- 一、各組球隊，由本會頒贈獎盃乙座及職隊員獎狀。
- 二、依實際參賽隊伍取優勝隊伍數：
  - (一)四隊錄取二名。
  - (二)五隊錄取三名。
  - (三)六隊至八隊錄取四名。
  - (四)九隊至十一隊錄取六名(五至六名並列為第 5 名僅頒發獎狀)。
  - (五)十二隊以上錄取八名(五至八名並列為第 5 名僅頒發獎狀)。

壹拾柒、【抗議】：

- 一、對比賽有爭議者，應依下列規定：
  - (一)規則有明文規定者，以裁判之判決為終決。



(二) 規則無明文規定者，應遵循下列條例辦理：

1. 現場召開競賽管理委員會(成員為臨場競賽委員、裁判考核員、裁判長、大會競賽人員)，依相關證據並依情節大小議處。
2. 前開委員會認定其情節嚴重者，得決議移送本會五人制足球委員會或本會紀律委員另案審議並執行相關之處置。
3. 承上，若隸屬本會之委員會認為該事件情節重大，可將本案移送司法機關議處。

二、任何賽事中爭議之抗議案件，應依據本會頒訂規則及相關規定辦理：

- (一) 若規則無明文規定者，得先以口頭提出，不影響比賽進行。並於比賽結束後 30 分鐘內由領隊或總教練簽名以書面(附件一)提出，同時繳交抗議行政費，陳現場派任競賽委員或裁判考核員，否則不予受理。申訴提供審查資料，不得晚於該場比賽終場後 48 小時提出，並隨各隊以官方文件方式送達本會(以郵戳及 email 時間為準)，逾時一概不受理。
- (二) 有關球員資格，須於賽前提出，比賽結束不得異議。如比賽中球員冒名違規之抗議，得先以口頭提出抗議，同時『拍照存證』，並於比賽結束後 30 分鐘內由該隊領隊或總教練簽名以書面(附件二)提出，同時繳交抗議行政費，並檢齊可資證明文件，陳現場派任競賽委員或裁判考核員，否則不予受理。
- (三) 任何抗議事項，均須繳交抗議行政費每項 3,000 元，若抗議事實成立，將退還此費用。
- (四) 裁定抗議事實不成立時，可向申訴委員會提出申訴 1 次，申訴行政費用 1 萬元。若裁定申訴事實成立，將退還費用 1 萬 3,000 元。
- (五) 於此抗議及申訴程序之外，任何來文一概不予受理，若隸屬本會之委員會認為該事件情節重大，可將本案移送司法機關議處。

三、本會性騷擾申訴管道：(通報流程詳附件三)

- (一) 申訴窗口：林珮雯(分機 239)、林彤涓(分機 238)
- (二) 電話：【02】2596-1185
- (三) 傳真：【02】2595-1592
- (四) e-mail：[ctfa.secretary@gmail.com](mailto:ctfa.secretary@gmail.com)

壹拾捌、【罰則】：各項罰則，皆依循本會訂定之紀律守則為準。

壹拾玖、【其他事項】：

- 一、參賽各球隊，各球隊參賽費用和飲水請自理。
- 二、主辦單位將辦理比賽場地公共意外責任險，另參賽球隊若有其他保險需求，請自行辦理。
- 三、凡排定之賽程，不得任意更改，如球隊遇不可抗拒之特殊情形(如：新型流感等)或重大事故，必須變更或無法按照既定賽程如期比賽時，須於已排定之該隊下一場比賽前提出並徵得主辦單位同意後，始得另行擇期比賽。
- 四、本會有權視天氣、場地及不可抗拒之外力因素，臨時更換比賽場地及日期之最終決策權利。
- 五、為維護本賽事之行銷相關權益及賽場秩序管理，任何非屬比賽之行為，如拍照、錄影、直播、或懸掛宣傳旗幟等事項，均須事先與本會行銷媒體組提出申請，並將申請資料寄至行銷媒體組電子信箱：[ctfa.pr@gmail.com](mailto:ctfa.pr@gmail.com)。
- 六、請各參賽隊職員積極宣導運動愛品德活動，勿口出惡言及不必要肢體動作，共創有禮貌祥和競賽環境。
- 七、比賽球場嚴禁吸煙、嚼食檳榔、亂丟垃圾等行為。
- 八、為養成球員良好品德，請各球隊於離開熱身/技術/休息區時，務必恢復場地原貌。

貳拾、本規程經教育部體育署備查後實施，修正時亦同。

# 2023全國協會盃FUTSAL足球錦標賽

## U13男生組賽程

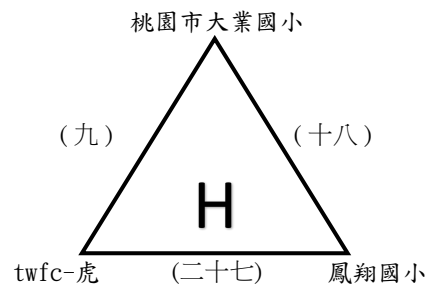
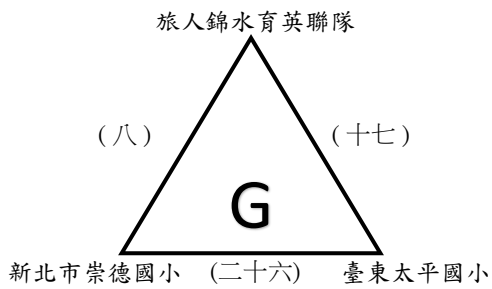
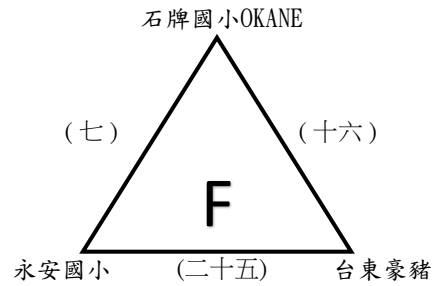
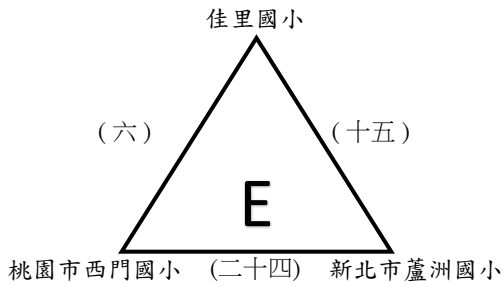
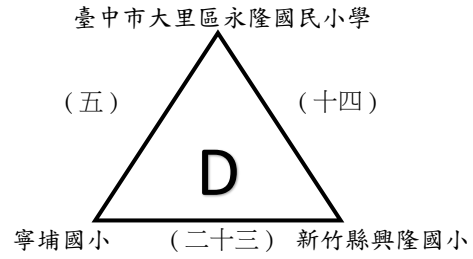
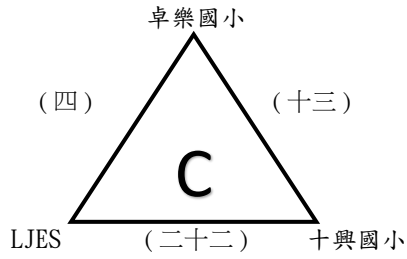
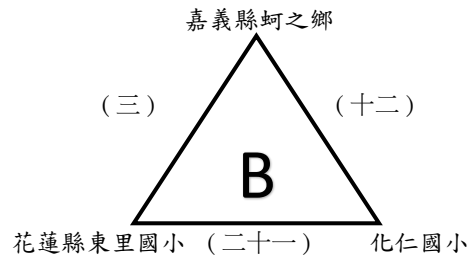
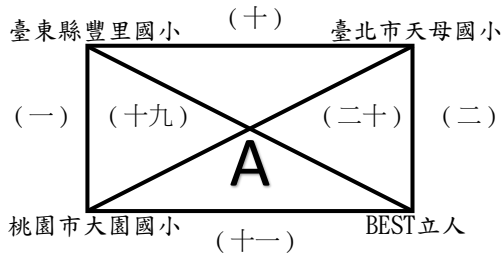

2023全國協會盃FUTSAL足球錦標賽  
U13男生組賽程

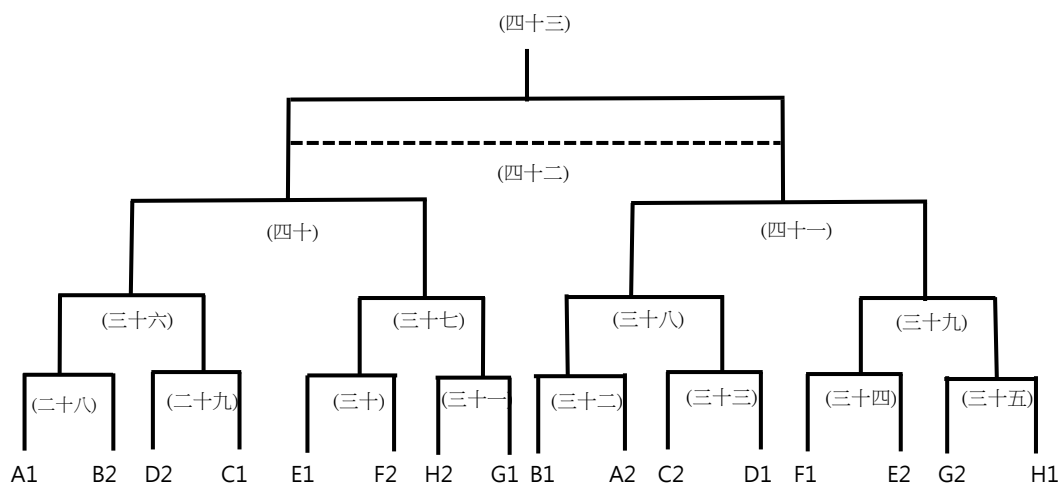

## 2023全國協會盃FUTSAL足球錦標賽

U13男生組賽程(國立臺東大學附屬體育高級中學)

日期	時間	場次	數字籤	隊名	成績	數字籤	隊名	場地
2月6日 (一)	0900-1010	(一)	1	臺東縣豐里國小		2	桃園市大園國小	場地A
		(二)	3	BEST立人		4	臺北市天母國小	場地B
	1010-1120	(三)	5	嘉義縣蚵之鄉		6	花蓮縣東里國小	場地B
	1120-1230	(四)	8	卓樂國小		9	LJES	場地B
	1230-1340	(五)	11	臺中市大里區永隆國民小學		12	寧埔國小	場地A
		(六)	14	佳里國小		15	桃園市西門國小	場地B
	1340-1450	(七)	17	石牌國小OKANE		18	永安國小	場地A
		(八)	20	旅人錦水育英聯隊		21	新北市崇德國小	場地B
	1450-1600	(九)	23	桃園市大業國小		24	twfc-虎	場地A
		(十)	4	臺北市天母國小		1	臺東縣豐里國小	場地B
	1600-1710	(十一)	2	桃園市大園國小		3	BEST立人	場地A
		(十二)	7	化仁國小		5	嘉義縣蚵之鄉	場地B
2月7日 (二)	0900-1010	(十三)	10	十興國小		8	卓樂國小	場地A
		(十四)	13	新竹縣興隆國小		11	臺中市大里區永隆國民小學	場地B
	1010-1120	(十五)	16	新竹市蘆洲國小		14	佳里國小	場地A
		(十六)	19	台東豪豬		17	石牌國小OKANE	場地B
	1120-1230	(十七)	22	臺東太平國小		20	旅人錦水育英聯隊	場地A
		(十八)	25	鳳翔國小		23	桃園市大業國小	場地B
	1230-1340	(十九)	1	臺東縣豐里國小		3	BEST立人	場地A
		(二十)	4	臺北市天母國小		2	桃園市大園國小	場地B
	1340-1450	(二十一)	6	花蓮縣東里國小		7	化仁國小	場地A
		(二十二)	9	LJES		10	十興國小	場地B
	1450-1600	(二十三)	12	寧埔國小		13	新竹縣興隆國小	場地A
		(二十四)	15	桃園市西門國小		16	新北市蘆洲國小	場地B
	1600-1710	(二十五)	18	永安國小		19	台東豪豬	場地A
		(二十六)	21	新北市崇德國小		22	臺東太平國小	場地B
	1710-1820	(二十七)	24	twfc-虎		25	鳳翔國小	場地A

2023全國協會盃FUTSAL足球錦標賽  
U13男生組賽程(國立臺東大學附屬體育高級中學)

日期	時間	場次	數字籤	隊名	成績	數字籤	隊名	場地
2月8日 (三)	1230-1340	(二十八)	A1			B2		場地A
		(二十九)	D2			C1		場地B
	1340-1450	(三十)	E1			F2		場地A
		(三十一)	H2			G1		場地B
	1450-1600	(三十二)	B1			A2		場地A
		(三十三)	C2			D1		場地B
1600-1710	(三十四)	F1			E2		場地A	
	(三十五)	G2			H1		場地B	
2月9日 (四)	1120-1230	(三十六)	二十八勝			二十九勝		場地A
		(三十七)	三十勝			三十一勝		場地B
	1230-1340	(三十八)	三十二勝			三十三勝		場地A
		(三十九)	三十四勝			三十五勝		場地B
2月10日 (五)	0900-1010	(四十)	三十六勝			三十七勝		場地A
		(四十一)	三十八勝			三十九勝		場地B
	1340-1450	(四十二)	四十敗			四十一敗		場地B
		(四十三)	四十勝			四十一勝		場地A

# 2023全國協會盃FUTSAL足球錦標賽

## U13女生組賽程

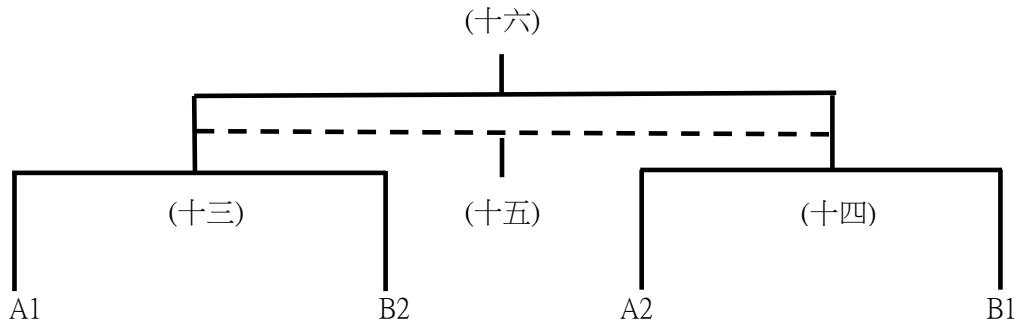
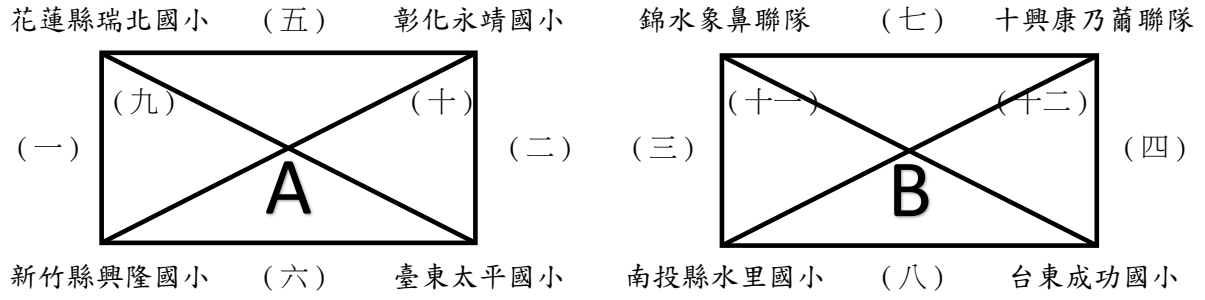

## 2023全國協會盃FUTSAL足球錦標賽

U13女生組賽程(國立臺東大學附屬體育高級中學)

日期	時間	場次	數字籤	隊名	成績	數字籤	隊名	場地
2月8日 (三)	1010-1120	(一)	1	花蓮縣瑞北國小		2	新竹縣興隆國小	場地A
		(二)	3	臺東太平國小		4	彰化永靖國小	場地B
	1120-1230	(三)	5	錦水象鼻聯隊		6	南投縣水里國小	場地A
		(四)	7	台東成功國小		8	十興康乃蘭聯隊	場地B
2月9日 (四)	0900-1010	(五)	4	彰化永靖國小		1	花蓮縣瑞北國小	場地A
		(六)	3	臺東太平國小		2	新竹縣興隆國小	場地B
	1010-1120	(七)	8	十興康乃蘭聯隊		5	錦水象鼻聯隊	場地A
		(八)	7	台東成功國小		6	南投縣水里國小	場地B
	1340-1450	(九)	1	花蓮縣瑞北國小		3	臺東太平國小	場地A
		(十)	2	新竹縣興隆國小		4	彰化永靖國小	場地B
	1450-1600	(十一)	5	錦水象鼻聯隊		7	台東成功國小	場地A
		(十二)	6	南投縣水里國小		8	十興康乃蘭聯隊	場地B
2月10日 (五)	1010-1120	(十三)	A1			B2		場地A
		(十四)	B1			A2		場地B
	1450-1600	(十五)	十三敗			十四敗		場地B
		(十六)	十三勝			十四勝		場地A



# 2023全國協會盃FUTSAL足球錦標賽

## U16男生組賽程

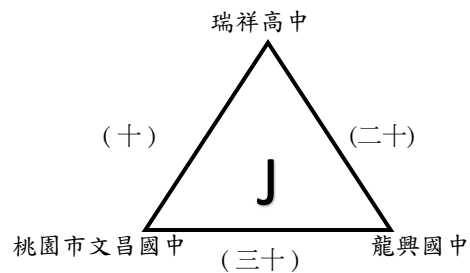
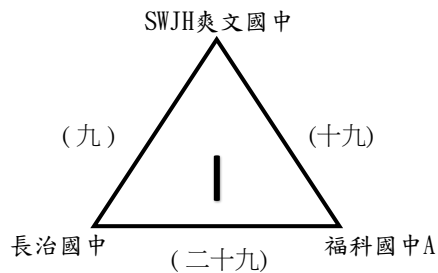
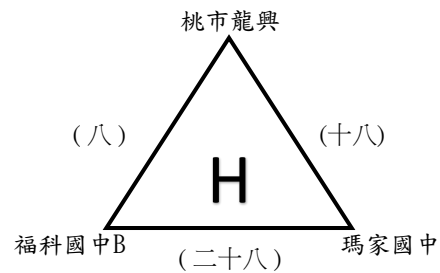
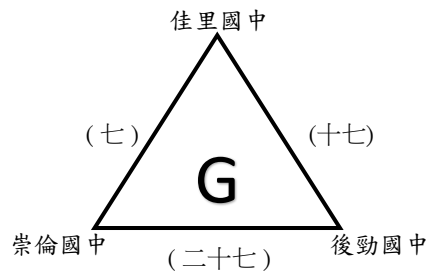
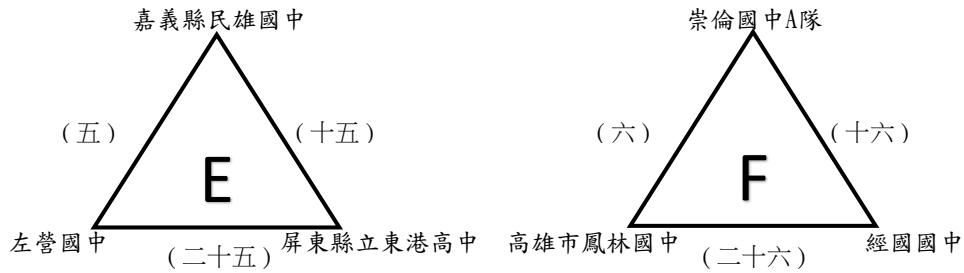
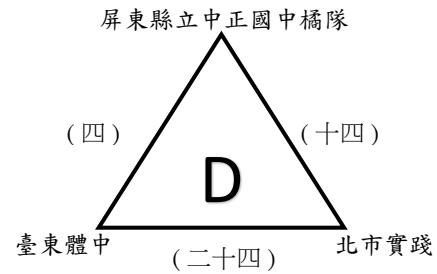
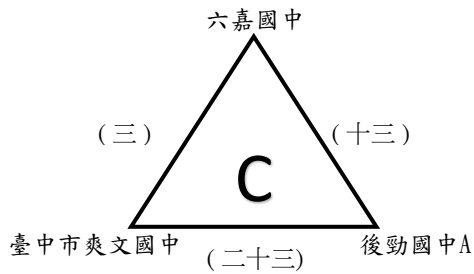
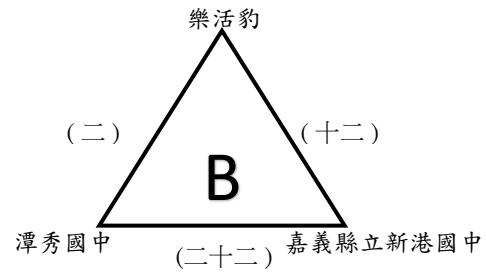
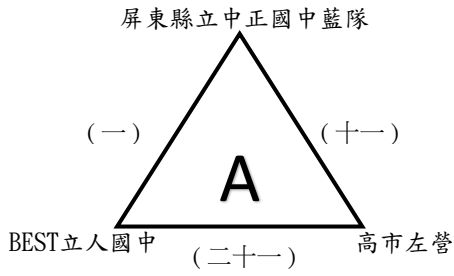

# 2023全國協會盃FUTSAL足球錦標賽

## U16男生組賽程

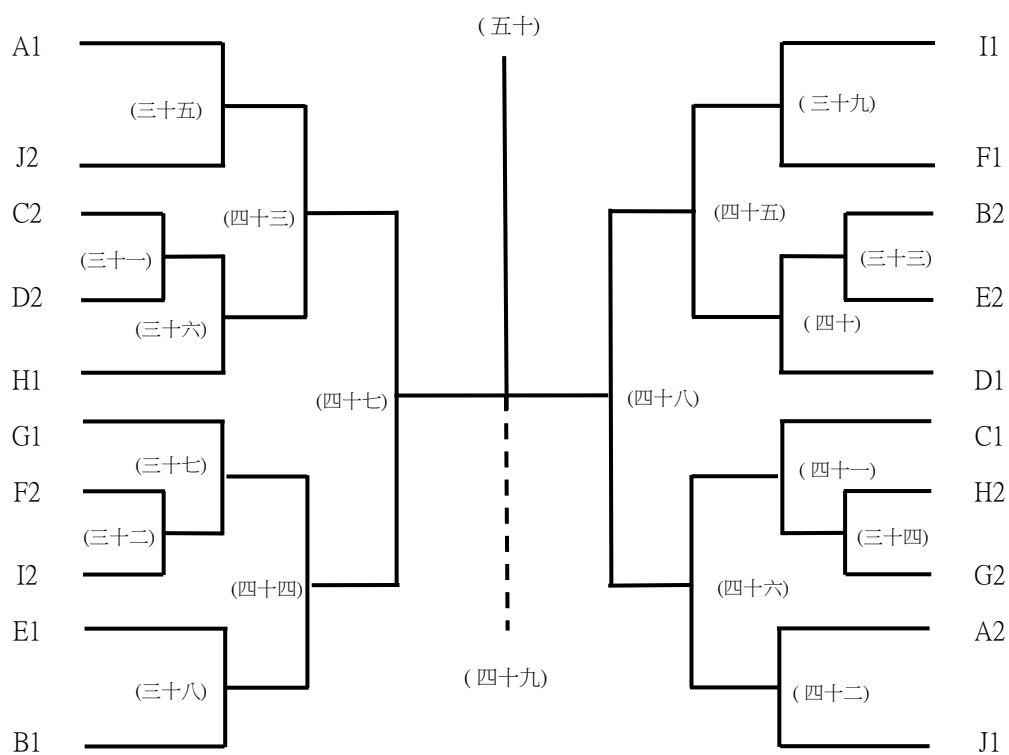

## 2023全國協會盃FUTSAL足球錦標賽

U16男生組賽程(國立臺東大學附屬體育高級中學)

日期	時間	場次	數字籤	隊名	成績	數字籤	隊名	場地
2月1日 (三)	1120-1230	(一)	1	屏東縣立中正國中藍隊		2	BEST立人國中	場地A
		(二)	4	樂活豹		5	潭秀國中	場地B
	1230-1340	(三)	7	六嘉國中		8	臺中市爽文國中	場地A
		(四)	10	屏東縣立中正國中橘隊		11	臺東體中	場地B
	1340-1450	(五)	13	嘉義縣民雄國中		14	左營國中	場地A
		(六)	16	崇倫國中A隊		17	高雄市鳳林國中	場地B
	1710-1820	(七)	19	佳里國中		20	崇倫國中	場地A
		(八)	22	桃市龍興		23	福科國中B	場地B
	1820-1930	(九)	25	SWJH爽文國中		26	長治國中	場地A
		(十)	28	瑞祥高中		29	桃園市文昌國中	場地B
2月2日 (四)	1120-1230	(十一)	3	高市左營		1	屏東縣立中正國中藍隊	場地A
		(十二)	6	嘉義縣立新港國中		4	樂活豹	場地B
	1230-1340	(十三)	9	後勁國中A		7	六嘉國中	場地A
		(十四)	12	北市實踐		10	屏東縣立中正國中橘隊	場地B
	1340-1450	(十五)	15	屏東縣立東港高中		13	嘉義縣民雄國中	場地A
		(十六)	18	經國國中		16	崇倫國中A隊	場地B
	1600-1710	(十七)	21	後勁國中		19	佳里國中	場地A
		(十八)	24	瑪家國中		22	桃市龍興	場地B
	1710-1820	(十九)	27	福科國中A		25	SWJH爽文國中	場地A
		(二十)	30	龍興國中		28	瑞祥高中	場地B

## 2023全國協會盃FUTSAL足球錦標賽

U16男生組賽程(國立臺東大學附屬體育高級中學)

日期	時間	場次	數字籤	隊名	成績	數字籤	隊名	場地
2月3日 (五)	1120-1230	(二十一)	2	BEST立人國中		3	高市左營	場地A
		(二十二)	5	潭秀國中		6	嘉義縣立新港國中	場地B
	1230-1340	(二十三)	8	臺中市爽文國中		9	後勁國中A	場地A
		(二十四)	11	臺東體中		12	北市實踐	場地B
	1340-1450	(二十五)	14	左營國中		15	屏東縣立東港高中	場地A
		(二十六)	17	高雄市鳳林國中		18	經國國中	場地B
	1450-1600	(二十七)	20	崇倫國中		21	後勁國中	場地A
		(二十八)	23	福科國中B		24	瑪家國中	場地B
	1600-1710	(二十九)	26	長治國中		27	福科國中A	場地A
		(三十)	29	桃園市文昌國中		30	龍興國中	場地B
2月4日 (六)	0900-1010	(三十一)	C2			D2		場地A
		(三十二)	F2			I2		場地B
	1010-1120	(三十三)	B2			E2		場地A
		(三十四)	H2			G2		場地B
	1120-1230	(三十五)	A1			J2		場地A
		(三十八)	E1			B1		場地B
	1230-1340	(三十九)	I1			F1		場地A
		(四十二)	J1			A2		場地B
	1340-1450	(三十六)	三十一勝			H1		場地A
		(三十七)	G1			三十二勝		場地B
	1450-1600	(四十)	三十三勝			D1		場地A
		(四十一)	C1			三十四勝		場地B

## 2023全國協會盃FUTSAL足球錦標賽

U16男生組賽程(國立臺東大學附屬體育高級中學)

日期	時間	場次	數字籤	隊名	成績	數字籤	隊名	場地
2月5日 (日)	0900-1010	(四十三)	三十五勝			三十六勝		場地A
		(四十四)	三十七勝			三十八勝		場地B
	1010-1120	(四十五)	三十九勝			四十勝		場地A
		(四十六)	四十一勝			四十二勝		場地B
	1340-1450	(四十七)	四十三勝			四十四勝		場地A
	1450-1600	(四十八)	四十五勝			四十六勝		場地A
2月6日 (一)	1010-1120	(四十九)	四十七敗			四十八敗		場地A
	1120-1230	(五十)	四十七勝			四十八勝		場地A

# 2023全國協會盃FUTSAL足球錦標賽

## U16女生組賽程

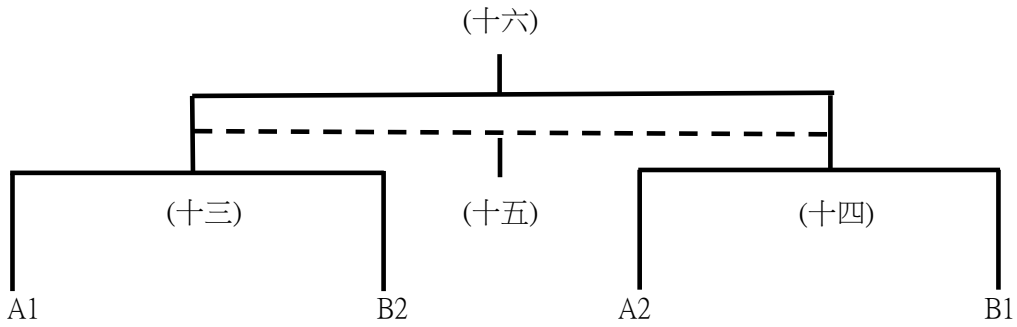
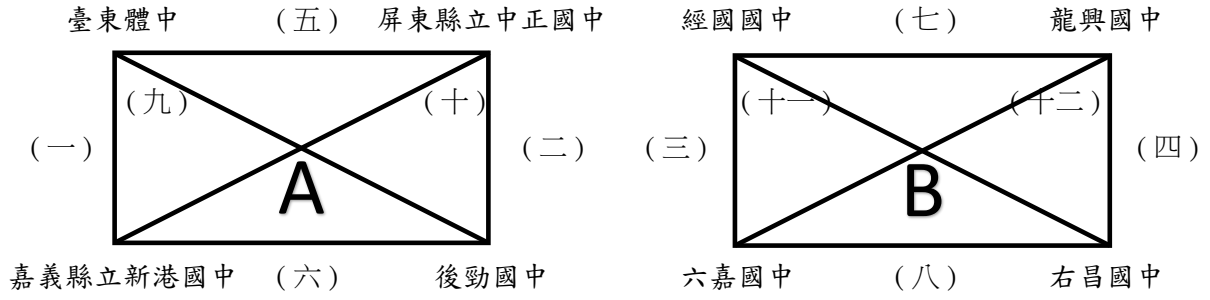

## 2023全國協會盃FUTSAL足球錦標賽

U16女生組賽程(國立臺東大學附屬體育高級中學)

日期	時間	場次	數字籤	隊名	成績	數字籤	隊名	場地
2月1日 (三)	0900-1010	(一)	1	臺東體中		2	嘉義縣立新港國中	場地A
		(二)	3	後勁國中		4	屏東縣立中正國中	場地B
	1010-1120	(三)	5	經國國中		6	六嘉國中	場地A
		(四)	7	右昌國中		8	龍興國中	場地B
	1450-1600	(五)	4	屏東縣立中正國中		1	臺東體中	場地A
		(六)	3	後勁國中		2	嘉義縣立新港國中	場地B
	1600-1710	(七)	8	龍興國中		5	經國國中	場地A
		(八)	7	右昌國中		6	六嘉國中	場地B
2月2日 (四)	0900-1010	(九)	1	臺東體中		3	後勁國中	場地A
		(十)	2	嘉義縣立新港國中		4	屏東縣立中正國中	場地B
	1010-1120	(十一)	5	經國國中		7	右昌國中	場地A
		(十二)	6	六嘉國中		8	龍興國中	場地B
	1450-1600	(十三)	A1			B2		場地A
		(十四)	B1			A2		場地B
2月3日 (五)	1010-1120	(十五)	十三敗			十四敗		場地B
		(十六)	十三勝			十四勝		場地A

# 2023全國協會盃FUTSAL足球錦標賽

## U19男生組賽程

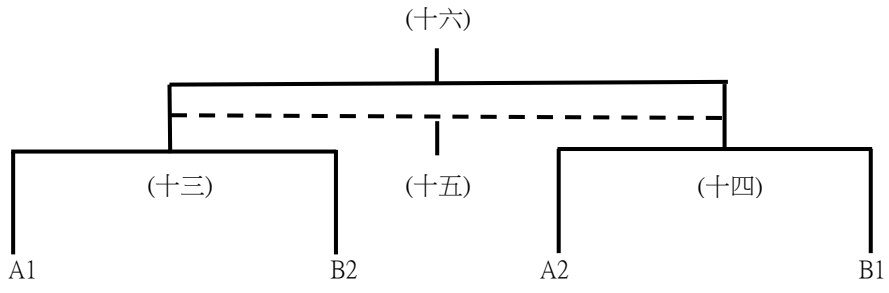
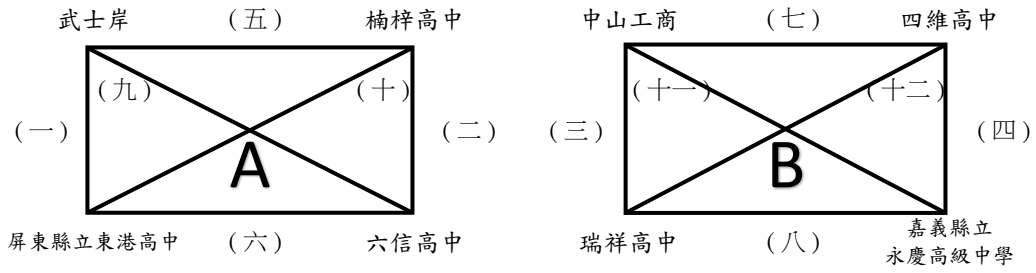



## 2023全國協會盃FUTSAL足球錦標賽

U19男生組賽程(國立臺東大學)

日期	時間	場次	數字籤	隊名	成績	數字籤	隊名	場地
2月1日 (三)	0900-1010	(一)	1	武士岸		2	屏東縣立東港高中	國立臺東大學
	1010-1120	(二)	3	六信高中		4	楠梓高中	
	1120-1230	(三)	5	中山工商		6	瑞祥高中	
	1230-1340	(四)	7	嘉義縣立永慶高級中學		8	四維高中	
2月2日 (四)	0900-1010	(五)	4	楠梓高中		1	武士岸	
	1010-1120	(六)	3	六信高中		2	屏東縣立東港高中	
	1120-1230	(七)	8	四維高中		5	中山工商	
	1230-1340	(八)	7	嘉義縣立永慶高級中學		6	瑞祥高中	
2月3日 (五)	0900-1010	(九)	1	武士岸		3	六信高中	
	1010-1120	(十)	2	屏東縣立東港高中		4	楠梓高中	
	1120-1230	(十一)	5	中山工商		7	嘉義縣立永慶高級中學	
	1230-1340	(十二)	6	瑞祥高中		8	四維高中	
2月4日 (六)	0900-1010	(十三)	A1			B2		
	1010-1120	(十四)	B1			A2		
2月5日 (日)	0900-1010	(十五)	十三敗			十四敗		
	1010-1120	(十六)	十三勝			十四勝		

# 2023全國協會盃FUTSAL足球錦標賽

## U19女生組賽程

嘉義縣立永慶高級中學

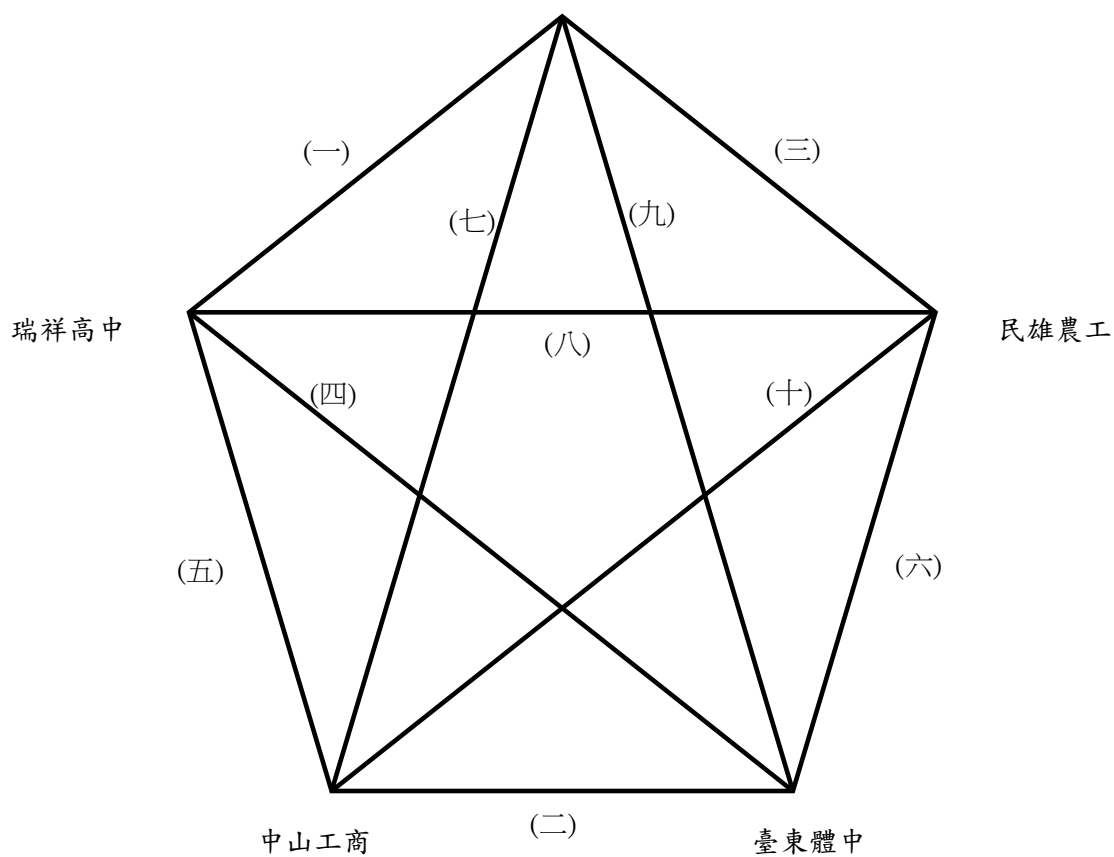

## 2023全國協會盃FUTSAL足球錦標賽

U19女生組賽程(國立臺東大學附屬體育高級中學)

日期	時間	場次	數字籤	隊名	成績	數字籤	隊名	場地		
2月25日 (六)	0900-1010	(一)	1	嘉義縣立永慶高級中學		2	瑞祥高中	國立臺東大學 附屬體育高級中學		
	1010-1120	(二)	3	中山工商		4	臺東體中			
	1340-1450	(三)	5	民雄農工		1	嘉義縣立永慶高級中學			
	1450-1600	(四)	4	臺東體中		2	瑞祥高中			
2月26日 (日)	0900-1010	(五)	2	瑞祥高中		3	中山工商		國立臺東大學 附屬體育高級中學	
	1010-1120	(六)	4	臺東體中		5	民雄農工			
	1340-1450	(七)	3	中山工商		1	嘉義縣立永慶高級中學			
	1450-1600	(八)	5	民雄農工		2	瑞祥高中			
2月27日 (一)	0900-1010	(九)	1	嘉義縣立永慶高級中學		4	臺東體中			國立臺東大學 附屬體育高級中學
	1010-1120	(十)	3	中山工商		5	民雄農工			

# 2023 年全國協會盃 FUTSAL 足球錦標賽

## U13 男生組

隊名：臺北市天母國小  
 地址：111 臺北市士林區天玉街 12 號  
 電話：0228723336#9305  
 領隊：梁俊堯  
 管理：蔡雅宜  
 球員：1 羅洋毅 3 劉昱辰 4 詹浚楷 5 張辰瑋 6 吳定禹  
 7 陳秉熙 8 鄭丞善 9 莊翔宇 10 黃宇廷 11 李念璋  
 12 胡至堯 13 曹煥晨 19 鄭之勛  
 總教練：衛懋庭  
 助理教練：陳昱任

球衣顏色 1	球褲顏色 1	球襪顏色 1	GK 球衣顏色 1	GK 球褲顏色 1	GK 球襪顏色 1
藍	藍	藍	綠	綠	藍
球衣顏色 2	球褲顏色 2	球襪顏色 2	GK 球衣顏色 2	GK 球褲顏色 2	GK 球襪顏色 2
綠	綠	藍	藍	藍	藍

隊名：寧埔國小  
 地址：962 臺東縣長濱鄉寧埔村 10 鄰 41 號  
 電話：0926047930  
 領隊：胡利明  
 球員：2 高翊程 9 邱品賢 10 張承添 11 林彥翰 12 張絨岳  
 14 胡淮智 15 李 權 18 張杰瑞 19 張博捷  
 總教練：蕭再發

球衣顏色 1	球褲顏色 1	球襪顏色 1	GK 球衣顏色 1	GK 球褲顏色 1	GK 球襪顏色 1
黑	黑	藍	螢光黃	藍	黑
球衣顏色 2	球褲顏色 2	球襪顏色 2	GK 球衣顏色 2	GK 球褲顏色 2	GK 球襪顏色 2
褐	褐	黑	白	黑	藍

隊名：BEST 立人  
 地址：404 臺中市北區北平路一段 60 號  
 電話：0954003892  
 領隊：李秀美  
 管理：吳佩珊  
 球員：2 王泓翔 4 鄧詠池 8 賴柏安 9 吳岱諺 10 范家祐  
 11 杜禮安 12 賴 凱 13 王品澄 17 簡士殷 19 廖品任  
 20 董紘甫 21 施豐秦 22 鄭亦歲 26 詹永駿 29 謝胤騰  
 總教練：張瀚元  
 助理教練：鍾譯霆 昌 捷

球衣顏色 1	球褲顏色 1	球襪顏色 1	GK 球衣顏色 1	GK 球褲顏色 1	GK 球襪顏色 1
黑	黑	黑	黃	黃	
球衣顏色 2	球褲顏色 2	球襪顏色 2	GK 球衣顏色 2	GK 球褲顏色 2	GK 球襪顏色 2
黃	黃	灰	黑	黑	黑

## U13 男生組

隊名：台東豪豬  
 地址：950 臺東縣臺東市更生北路 559 巷 51 號  
 電話：0919643621  
 領隊：高偉光  
 管理：許智峰  
 球員：7 左孫家樂 8 楊勝帆 9 陳奕鉸 10 黃子軒 11 林宗宥  
 12 林俊穎 14 周宸 15 林宸宇 16 蕭劭軒 17 黃子信  
 18 陽博任

總教練：潘曾啓銘  
 助理教練：許子颺

球衣顏色 1	球褲顏色 1	球襪顏色 1	GK 球衣顏色 1	GK 球褲顏色 1	GK 球襪顏色 1
藍	白	白	粉	黑	黑
球衣顏色 2	球褲顏色 2	球襪顏色 2	GK 球衣顏色 2	GK 球褲顏色 2	GK 球襪顏色 2
粉	黑	黑	藍	白	白

隊名：佳里國小  
 地址：722 臺南市佳里區公園路 445 號  
 電話：0921676312  
 領隊：康瑞中  
 管理：陳厚銘  
 球員：1 涂精湛 2 林仲脩 3 林靖翔 5 翁承岳 6 黃冠憲  
 7 黃琦歲 8 李柏樟 9 蔡秉叡 10 林侑廷 14 陳柏享  
 15 陳璿羽 17 王徑陽 29 林宥丞 38 陳鵬丞

總教練：黃文祥  
 助理教練：戴堉哲

球衣顏色 1	球褲顏色 1	球襪顏色 1	GK 球衣顏色 1	GK 球褲顏色 1	GK 球襪顏色 1
藍	藍	藍	黃	黑	黃
球衣顏色 2	球褲顏色 2	球襪顏色 2	GK 球衣顏色 2	GK 球褲顏色 2	GK 球襪顏色 2
黃	黑	黃	藍	藍	藍

隊名：新北市蘆洲國小  
 地址：247 新北市蘆洲區中正路 100 號  
 電話：0911663713  
 領隊：陳明利  
 管理：姜方元  
 球員：5 洪廷睿 6 洪紹淮 7 林柏佑 8 陳品睿 9 呂東憲  
 10 呂健宇 11 李易承 12 呂東漢 13 張力儒 14 游皓歲  
 17 楊澄翰 18 孫煒翔

總教練：盧玉娟  
 助理教練：洪偉騰 蔡明容 林政邦

球衣顏色 1	球褲顏色 1	球襪顏色 1	GK 球衣顏色 1	GK 球褲顏色 1	GK 球襪顏色 1
藍	藍	藍	藍	藍	藍
球衣顏色 2	球褲顏色 2	球襪顏色 2	GK 球衣顏色 2	GK 球褲顏色 2	GK 球襪顏色 2
橘	橘	橘	橘	橘	橘

## U13 男生組

隊名：十興國小  
 地址：302 新竹縣竹北市莊敬北路 66 號  
 電話：0916752579  
 領隊：徐發斌  
 助理教練：吳欣怡  
 總教練：陳昭憲  
 球員：3 陳齊佑 9 洪晁鵬 11 陳立洋 12 沈冠廷 25 虞梓揚  
 27 吳宇軒 35 張睿元 50 羅翊銓 77 蕭名玗

球衣顏色 1	球褲顏色 1	球襪顏色 1	GK 球衣顏色 1	GK 球褲顏色 1	GK 球襪顏色 1
藍	藍	藍	橘	黑	黃
球衣顏色 2	球褲顏色 2	球襪顏色 2	GK 球衣顏色 2	GK 球褲顏色 2	GK 球襪顏色 2
藍	黑	黑	紅	藍	紅

隊名：化仁國小  
 地址：973 花蓮縣吉安鄉東昌村東里十一街 83 號  
 電話：0925253095  
 領隊：邱忠信  
 管理：方韻雯 江淑珍  
 助理教練：武許金元  
 總教練：卓莉珊  
 球員：1 王恩 2 張軒瑋 3 陳凱威 5 林冠杰 6 潘弘祥  
 7 羅傑 8 賴霆恩 9 黃雅渲 10 黃宸恩 11 楊辰歆  
 12 林國泰 13 謝宜杰 15 邱奐諭

球衣顏色 1	球褲顏色 1	球襪顏色 1	GK 球衣顏色 1	GK 球褲顏色 1	GK 球襪顏色 1
紅	紅	紅	藍	藍	白
球衣顏色 2	球褲顏色 2	球襪顏色 2	GK 球衣顏色 2	GK 球褲顏色 2	GK 球襪顏色 2
藍	藍	白	紅	紅	紅

隊名：石牌國小 OKANE  
 地址：112031 臺北市北投區致遠二路 80 號  
 電話：0955018417  
 領隊：詹益正  
 助理教練：何國禎 曾智暉  
 總教練：張仟縈  
 球員：7 陳祐寬 8 劉靖新 12 謝宇傑 16 張學澄 18 傅政威  
 22 黃徹 23 孫弈弘 24 王浩宇 25 謝淳皓 31 溫邵錡  
 32 黃予澤 34 張晏碩 35 朱夏葵 42 羅玉恩 50 羅喬綸  
 51 阮琮凱

球衣顏色 1	球褲顏色 1	球襪顏色 1	GK 球衣顏色 1	GK 球褲顏色 1	GK 球襪顏色 1
藍	藍	藍	黃	黑	黑
球衣顏色 2	球褲顏色 2	球襪顏色 2	GK 球衣顏色 2	GK 球褲顏色 2	GK 球襪顏色 2
黃	黑	黑	藍	藍	藍

## U13 男生組

隊名：LJES

地址：302 新竹縣竹北市嘉興路 62 號

電話：0973900101

領隊：何明星

總教練：徐子喬

球員：3 張榮安      7 張富程      9 陳尚昀      13 陳柏言      17 陳應睿  
 18 王珩羽      21 陳言昊      23 林書毅      27 王子齊      32 林宥豪  
 66 陳品全

球衣顏色 1	球褲顏色 1	球襪顏色 1	GK 球衣顏色 1	GK 球褲顏色 1	GK 球襪顏色 1
藍	藍	藍	橘/藍	橘	黑
球衣顏色 2	球褲顏色 2	球襪顏色 2	GK 球衣顏色 2	GK 球褲顏色 2	GK 球襪顏色 2
紅	深藍	黑	藍/橘	藍	藍

隊名：臺中市大里區永隆國民小學

地址：412 臺中市大里區永隆五街 2 號

電話：0933538508

領隊：張永志

總教練：李名宥

助理教練：趙師頤

球員：3 林彥廷      4 廖鼎承      5 陳 靖      6 蔡亞叡      8 許博凱  
 12 劉品祐      13 卞 翔      21 張書珩      22 洪睿庠      32 吳語豪  
 61 張佑嘉      68 陳宥叡      69 黃啟晏      70 陳禹睿      71 楊汨霖  
 75 譚燁

球衣顏色 1	球褲顏色 1	球襪顏色 1	GK 球衣顏色 1	GK 球褲顏色 1	GK 球襪顏色 1
黑	黑	黑	黃	紫	黃
球衣顏色 2	球褲顏色 2	球襪顏色 2	GK 球衣顏色 2	GK 球褲顏色 2	GK 球襪顏色 2
黃	紫	黃	黑	黑	黑

隊名：新竹縣興隆國小

地址：302 新竹縣竹北市莊敬北路 108 號 3 樓

電話：0988189129

領隊：葉瑞珠

總教練：余杰霖

助理教練：楊振艷      許邱理揚

球員：1 黃崇灝      2 何傳一      6 樊宇晟      12 范瀚騰      13 彭彥綸  
 15 陳柏辰      16 吳秉倫      17 潘以恆      18 鄭宇盛      20 楊昀烜  
 23 劉昱廷      24 林楷宸      28 高愷鴻      29 何 悅      96 趙定寬

球衣顏色 1	球褲顏色 1	球襪顏色 1	GK 球衣顏色 1	GK 球褲顏色 1	GK 球襪顏色 1
黃	黑	黑	藍	藍	藍
球衣顏色 2	球褲顏色 2	球襪顏色 2	GK 球衣顏色 2	GK 球褲顏色 2	GK 球襪顏色 2
藍	藍	藍	綠	黑	黑

## U13 男生組

隊名：臺東縣豐里國小

地址：950 臺東縣臺東市中華路 3 段 80 號

電話：0982217506

總教練：劉明川

管理：陳東宏

助理教練：江金豐 楊翔恩

球員：1 林慕揚 2 鐘文杰 3 豐澤安 4 謝京倫 5 高家翔

6 郭家興 7 陳劉昱愷 8 林呈駿 9 高泓郡

球衣顏色 1	球褲顏色 1	球襪顏色 1	GK 球衣顏色 1	GK 球褲顏色 1	GK 球襪顏色 1
紅	紅	紅	粉紅	粉紅	紅
球衣顏色 2	球褲顏色 2	球襪顏色 2	GK 球衣顏色 2	GK 球褲顏色 2	GK 球襪顏色 2
綠	黑	藍	綠	黑	藍

隊名：永安國小

地址：407 臺中市西屯區西屯路三段 133 號

電話：0905172697

總教練：林吉甫

助理教練：翁豪駿

管理：李偉歆 呂家盈 宋國誠

球員：7 李昶樂 9 宋淳亦 11 林知毅 12 吳柏叡 16 李洵捷

19 郭子齊 20 郭秉澄 21 林承霈 23 張詠翔 26 余友智

30 周新澤 37 陳昕璞 63 林伯峻 77 邱恩佑

球衣顏色 1	球褲顏色 1	球襪顏色 1	GK 球衣顏色 1	GK 球褲顏色 1	GK 球襪顏色 1
紅	紅	紅	藍	白	白
球衣顏色 2	球褲顏色 2	球襪顏色 2	GK 球衣顏色 2	GK 球褲顏色 2	GK 球襪顏色 2
黑	黑	黑	白	紅	紅

隊名：桃園市大業國小

地址：330 桃園市桃園區延平路 12 巷 5-4 號

電話：0971310188

領隊：邱雲奕

總教練：沈易澄

管理：周重義

助理教練：陳岳豐 廖芷芸

球員：40 陳翰毅 49 蔡昊誠 55 黃翊展 70 劉昇灝 75 朱宥勳

79 陳唯桐

球衣顏色 1	球褲顏色 1	球襪顏色 1	GK 球衣顏色 1	GK 球褲顏色 1	GK 球襪顏色 1
紅	紅	紅	藍綠	藍綠	藍
球衣顏色 2	球褲顏色 2	球襪顏色 2	GK 球衣顏色 2	GK 球褲顏色 2	GK 球襪顏色 2
藍綠	藍綠	藍	紅	紅	紅



## U13 男生組

隊名：臺東太平國小  
 地址：954 臺東縣卑南鄉泰安村 6 號  
 電話：0928203865  
 領隊：高彩珍  
 管理：熊靜櫻  
 球員：1 林祐希 2 黃浩耘 3 林聖恩 4 蔡愷辰 5 周泓恩  
 6 王胤捷 7 吳楊樂多 9 王劉毅銘 11 何政叡 12 謝宸學  
 13 蕭隆誼 14 陳伯倫 16 賴品宏 17 李辰宥 30 賴兆宇  
 31 李宇宸

總教練：曾靜怡  
 助理教練：謝承雅 陳淑芬

球衣顏色 1	球褲顏色 1	球襪顏色 1	GK 球衣顏色 1	GK 球褲顏色 1	GK 球襪顏色 1
藍	藍	藍	紅	黑	紅
球衣顏色 2	球褲顏色 2	球襪顏色 2	GK 球衣顏色 2	GK 球褲顏色 2	GK 球襪顏色 2
紅	黑	紅	藍	藍	藍

隊名：桃園市大園國小  
 地址：337 桃園市大園區中正東路 160 號  
 電話：0980024519  
 領隊：劉燕霏  
 管理：簡義益  
 球員：1 賴奕名 3 洪以安 6 許家愷 7 簡紹謙 8 王浩宇  
 10 許祐華 11 許修齊 14 鄭喻樞 17 張宇宸

總教練：鄭郁勳

球衣顏色 1	球褲顏色 1	球襪顏色 1	GK 球衣顏色 1	GK 球褲顏色 1	GK 球襪顏色 1
黑	黑	黑	藍	藍	藍
球衣顏色 2	球褲顏色 2	球襪顏色 2	GK 球衣顏色 2	GK 球褲顏色 2	GK 球襪顏色 2
藍	藍	藍	黑	黑	黑

隊名：twfc-虎  
 地址：304 新竹縣新豐鄉康樂路一段 340 號  
 電話：0915970816  
 領隊：林政賢  
 管理：曾卉芳  
 球員：6 譚閔文 7 林話成 8 黃少方 10 顏子宸 11 吳致呈  
 15 葉和磬 17 陳頡庭 19 林奕愷 27 范皓宸 29 吳冠陞  
 31 黃鉉燊 58 楊濬丞 97 徐晟彥

總教練：陳旭凱  
 助理教練：王宇翔 阮懷銳

球衣顏色 1	球褲顏色 1	球襪顏色 1	GK 球衣顏色 1	GK 球褲顏色 1	GK 球襪顏色 1
藍	黑	藍	白	黑	黑
球衣顏色 2	球褲顏色 2	球襪顏色 2	GK 球衣顏色 2	GK 球褲顏色 2	GK 球襪顏色 2
白	黑	黑	藍	藍	藍

## U13 男生組

隊名：卓樂國小  
 地址：982 花蓮縣卓溪鄉卓樂 86 號  
 電話：0989253556  
 領隊：陳力  
 管理：吳信賢  
 球員：4 江聖凱 9 王欽祥 12 王禹昊 13 林昱岑 14 杜誠翊  
 17 杜少棋 19 葉耀恩 20 林聖恩  
 總教練：林浩璋

球衣顏色 1	球褲顏色 1	球襪顏色 1	GK 球衣顏色 1	GK 球褲顏色 1	GK 球襪顏色 1
黑/紅	黑	紅	藍	黑	黑
球衣顏色 2	球褲顏色 2	球襪顏色 2	GK 球衣顏色 2	GK 球褲顏色 2	GK 球襪顏色 2
藍	黑	黑	黑/紅	黑	紅

隊名：旅人錦水育英聯隊  
 地址：402 臺中市南區東興路一段 20 號 28-2  
 電話：0919642762  
 領隊：林建宏  
 助理教練：黃俊硯  
 球員：1 邱義崴 4 詹亞澄 10 黃胡志愷 17 許晉昊 19 詹亞叡  
 22 湯東胤 29 張睿獻 52 吳昌恩 55 林祐琮 66 曾兆廷  
 70 陳彥智 71 黃皓綸 72 鍾侑廷 73 吳宇軒 95 湯濬承  
 總教練：曾羽民

球衣顏色 1	球褲顏色 1	球襪顏色 1	GK 球衣顏色 1	GK 球褲顏色 1	GK 球襪顏色 1
綠	綠	綠	白	白	白
球衣顏色 2	球褲顏色 2	球襪顏色 2	GK 球衣顏色 2	GK 球褲顏色 2	GK 球襪顏色 2
白	白	白	綠	綠	綠

隊名：桃園市西門國小  
 地址：330 桃園市桃園區莒光街 15 號  
 電話：0928795617  
 領隊：王博成  
 管理：王進德 王瑞雲  
 球員：7 郭均鉸 10 廖杙伊 12 呂梓希 14 柯宇沛 16 林宏洋  
 17 巫彥廷 24 孫璿宗 25 蕭于恩 30 楊焞臣  
 總教練：張凱翔

球衣顏色 1	球褲顏色 1	球襪顏色 1	GK 球衣顏色 1	GK 球褲顏色 1	GK 球襪顏色 1
黑/紅	黑/紅	黑	黃	黑	黃
球衣顏色 2	球褲顏色 2	球襪顏色 2	GK 球衣顏色 2	GK 球褲顏色 2	GK 球襪顏色 2
黃	黑	黃	黑/紅	黑/紅	黑

## U13 男生組

隊名：新都市崇德國小

地址：221 新都市汐止區茄苳路 158 號

電話：0918717529

總教練：蕭建龍

助理教練：李峻源

球員：1 鄭仕杰 2 陳浩瑜 4 紀秉侑 5 吳睿昀 6 蘇靖凱  
7 趙紘聖 8 黃品志 9 周俊翔 10 蕭士彥 11 徐翊凱  
12 林宜慷 14 張煜煌 15 林宥誼

球衣顏色 1	球褲顏色 1	球襪顏色 1	GK 球衣顏色 1	GK 球褲顏色 1	GK 球襪顏色 1
橘	橘	黑	藍	藍	白
球衣顏色 2	球褲顏色 2	球襪顏色 2	GK 球衣顏色 2	GK 球褲顏色 2	GK 球襪顏色 2
藍	藍	白	橘	橘	黑

隊名：花蓮縣東里國小

地址：983 花蓮縣富里鄉東里村道化路 74 號

電話：0955637328

領隊：鍾佳慶

總教練：杜國勝

管理：馬玉花

球員：2 潘柏睿 3 張允誠 5 高瑞駿 6 吳益翔 8 李杰紳  
9 吳勝龍 10 江勇鈞 14 吳文聖 18 江恩

球衣顏色 1	球褲顏色 1	球襪顏色 1	GK 球衣顏色 1	GK 球褲顏色 1	GK 球襪顏色 1
紅/紫	紫	黃	紫/白	藍	藍
球衣顏色 2	球褲顏色 2	球襪顏色 2	GK 球衣顏色 2	GK 球褲顏色 2	GK 球襪顏色 2
紫/白	藍	藍	紅/紫	紫	黃

隊名：鳳翔國小

地址：830 高雄市鳳山區鳳育路 63 號

電話：0970621804

總教練：簡婉玲

助理教練：薛輝雄

球員：5 薛羽晨 6 陳顥程 7 薛竑恩 8 范桀瑞 10 陳柏凱  
11 陳曷縉 12 陳宗源 13 李宣呈 15 陳柏瑤 16 伍睿雨  
19 施乙佑 21 陳品惟 77 李宥成

球衣顏色 1	球褲顏色 1	球襪顏色 1	GK 球衣顏色 1	GK 球褲顏色 1	GK 球襪顏色 1
橘	白	橘	橘	橘	橘
球衣顏色 2	球褲顏色 2	球襪顏色 2	GK 球衣顏色 2	GK 球褲顏色 2	GK 球襪顏色 2
藍/紅	黑	黑	藍/紅	黑	黑

## U13 男生組

隊名：嘉義縣蚵之鄉

地址：614 嘉義縣東石鄉永屯村 39-2 號

電話：05-3733803#12

領隊：陳冠伶

總教練：蔡銘義

管理：潘郁凱

助理教練：吳立群 林郁智 沈維育

球員：1 黃澤綾

3 蔡俊弘

4 鄧家佑

5 蘇耿彬

6 陳柏詮

7 戴友富

8 黃柏東

10 吳浩鳴

11 戴佑安

15 林政源

42 黃政杰

球衣顏色 1	球褲顏色 1	球襪顏色 1	GK 球衣顏色 1	GK 球褲顏色 1	GK 球襪顏色 1
黑/白	黑	黑	黑/白	黑	黑
球衣顏色 2	球褲顏色 2	球襪顏色 2	GK 球衣顏色 2	GK 球褲顏色 2	GK 球襪顏色 2
橘	黑	黑	橘	黑	黑

# 2023 年全國協會盃 FUTSAL 足球錦標賽

## U13 女生組

隊名：南投縣水里國小  
 地址：553 南投縣水里鄉南光村民族路 151 號  
 電話：0911855840  
 領隊：許秀勳  
 管理：杜興孟 江雅婷  
 球員：16 莊采儒 17 楊卉語 18 陳予絜 21 蔡秀如 22 古涵暄  
 23 詹于婕 24 谷恩蓀 25 林霈珊 26 邱昶縵 27 吳念芷  
 28 陳奕翎 31 林珈吟 34 谷恩棋 35 陳羿葦 38 邱于珊  
 40 李祐欣

總教練：顧見福  
 助理教練：張季蘭 莊凱成

球衣顏色 1	球褲顏色 1	球襪顏色 1	GK 球衣顏色 1	GK 球褲顏色 1	GK 球襪顏色 1
藍	藍	黑	橘	橘	白
球衣顏色 2	球褲顏色 2	球襪顏色 2	GK 球衣顏色 2	GK 球褲顏色 2	GK 球襪顏色 2
白	黑	白	藍	藍	藍

隊名：錦水象鼻聯隊  
 地址：361 苗栗縣造橋鄉大西村大中街 68 號  
 電話：0921151546  
 領隊：謝永洵  
 助理教練：昌捷 黃俊硯  
 球員：1 黃寶誼 3 彭詩涵 5 張芷瑜 7 賴星靜 8 楊苡翎  
 9 湯恩緯 10 陳怩安 11 詹千沛 12 楊苡瓊 13 洪子甯  
 15 李貞儀 17 陳星妤 22 謝采妍

總教練：葉惠如

球衣顏色 1	球褲顏色 1	球襪顏色 1	GK 球衣顏色 1	GK 球褲顏色 1	GK 球襪顏色 1
藍	黑	黑	紅	黑	黑
球衣顏色 2	球褲顏色 2	球襪顏色 2	GK 球衣顏色 2	GK 球褲顏色 2	GK 球襪顏色 2
藍/白	黑	白	粉	黑	藍

隊名：彰化永靖國小  
 地址：512 彰化縣永靖鄉中山路二段 65 號  
 電話：0926240206  
 領隊：蘇月妙  
 管理：邱沛樺  
 球員：2 賴琪蕙 3 詹雨蓉 4 邱品榛 5 朱晴瑤 6 黃可昀  
 9 胡允溱 11 傅惠瑜 12 周恩湄 16 黃曉萱

總教練：洪乙玉  
 助理教練：羅永伸 陳明全

球衣顏色 1	球褲顏色 1	球襪顏色 1	GK 球衣顏色 1	GK 球褲顏色 1	GK 球襪顏色 1
藍	黑	藍	橘	黑	綠
球衣顏色 2	球褲顏色 2	球襪顏色 2	GK 球衣顏色 2	GK 球褲顏色 2	GK 球襪顏色 2
橘	黑	綠	藍	黑	藍

## U13 女生組

隊名：十興康乃蘭聯隊

地址：302 新竹縣竹北市莊敬北路 66 號

電話：0916752579

領隊：徐發斌

總教練：陳昭憲

助理教練：吳欣怡

球員：2 柯淳芸 5 施書雅 10 林嘉珮 14 林亭妤 19 鄭毓芸  
21 王奕晴 33 莊晴彤 62 羅翊萌

球衣顏色 1	球褲顏色 1	球襪顏色 1	GK 球衣顏色 1	GK 球褲顏色 1	GK 球襪顏色 1
粉	黑	紅	藍	藍	黑
球衣顏色 2	球褲顏色 2	球襪顏色 2	GK 球衣顏色 2	GK 球褲顏色 2	GK 球襪顏色 2
藍	藍	藍	紅	黑	黃

隊名：花蓮縣瑞北國小

地址：978 花蓮縣瑞穗鄉中正北路二段 35 號

電話：0925581081

領隊：芙代·谷木·母那烈

總教練：田強易

管理：陳益雄 林建成

助理教練：杜國勝

球員：1 杜佳琳 2 杜昕灃 3 吳吳佳軒 4 陳芊諭 5 賴嘉郁  
7 石邵均 8 潘禹彤 9 阿布絲達那彼瑪 10 陳艾瑄  
11 江亞妮 12 田家榕 14 胡巧柔 16 余美琦 18 金凡恩  
19 林翊淇 20 莊芯菱

球衣顏色 1	球褲顏色 1	球襪顏色 1	GK 球衣顏色 1	GK 球褲顏色 1	GK 球襪顏色 1
藍/紅	藍	黑	橘	橘	粉
球衣顏色 2	球褲顏色 2	球襪顏色 2	GK 球衣顏色 2	GK 球褲顏色 2	GK 球襪顏色 2
橘	橘	粉	藍/紅	藍	黑

隊名：臺東太平國小

地址：954 臺東縣卑南鄉泰安村 6 號

電話：0928203865

領隊：高彩珍

總教練：曾靜怡

管理：王唯陵

助理教練：陳淑芬 謝承雅

球員：1 王甯筑 2 謝辰浙 3 黃郁絜 4 林語韶 7 周羿辰  
8 邱齊玥 9 黃品樺 11 周艾真 12 羅舒文 13 楊云臻  
14 林語晴 17 張育僑 19 張宣儀 21 楊淇臻 22 林柔伊  
23 林苡芯

球衣顏色 1	球褲顏色 1	球襪顏色 1	GK 球衣顏色 1	GK 球褲顏色 1	GK 球襪顏色 1
藍	黑	藍	紅	黑	紅
球衣顏色 2	球褲顏色 2	球襪顏色 2	GK 球衣顏色 2	GK 球褲顏色 2	GK 球襪顏色 2
紅	黑	紅	藍	黑	藍

## U13 女生組

隊名：新竹縣興隆國小

地址：302 新竹縣竹北市莊敬北路 108 號 3 樓

電話：0988189129

領隊：葉瑞珠

總教練：余杰霖

助理教練：楊振艷 許邱理揚

球員： 1 鄭彙廷 2 王羽晴 4 林誼芊 8 蘇芯恬 10 陳玥彤  
 15 洪廷瑀 16 王忻榆 17 王婷語 21 范瑀芯 22 陳湘昀  
 24 李夏樂 26 劉侑昕 30 洪欣瑀 32 林函霏 39 趙家嫻

球衣顏色 1	球褲顏色 1	球襪顏色 1	GK 球衣顏色 1	GK 球褲顏色 1	GK 球襪顏色 1
黃	黑	黑	藍	黑	黑
球衣顏色 2	球褲顏色 2	球襪顏色 2	GK 球衣顏色 2	GK 球褲顏色 2	GK 球襪顏色 2
藍	藍	藍	白	藍	藍

隊名：台東成功國小

地址：961 臺東縣成功鎮太平路 28 號

電話：0937478944

總教練：簡嘉弘

球員： 10 趙祐晴 13 吳賽亞 16 吳知欣 18 葉育綺 19 簡渝宸  
 24 潘林宣 25 馬稚甯 27 倪秭芃 29 陳雯穎

球衣顏色 1	球褲顏色 1	球襪顏色 1	GK 球衣顏色 1	GK 球褲顏色 1	GK 球襪顏色 1
橘	黑	紅	藍	藍	黃
球衣顏色 2	球褲顏色 2	球襪顏色 2	GK 球衣顏色 2	GK 球褲顏色 2	GK 球襪顏色 2
藍	藍	黃	橘	黑	紅

# 2023 年全國協會盃 FUTSAL 足球錦標賽

## U16 男生組

隊名：六嘉國中  
 地址：615 嘉義縣六腳鄉蒜頭村樹仁路 1 號  
 電話：0972817033  
 總教練：黃偉倫  
 球員：2 呂宗霖 3 潘憲樟 4 陳桀旭 8 侯証棋 14 黃宥豪  
 17 李佳裕 19 陳建毅 20 黃晨修 21 黃郁宸 22 黃禹森  
 23 陳楷勛

球衣顏色 1	球褲顏色 1	球襪顏色 1	GK 球衣顏色 1	GK 球褲顏色 1	GK 球襪顏色 1
藍	藍	黃	粉紅	藍	藍
球衣顏色 2	球褲顏色 2	球襪顏色 2	GK 球衣顏色 2	GK 球褲顏色 2	GK 球襪顏色 2
綠	黃	綠	橘	黑	橘

隊名：佳里國中  
 地址：722 臺南市佳里區安南路 523 號  
 電話：0929358000  
 領隊：李月華  
 管理：陳知興  
 球員：1 黃貫璇 2 戴日昂 3 林侑呈 5 劉峻齊 6 林丞恩  
 9 吳秉善 10 黃弘毅 12 邱品豪 13 郭承洋 14 陳奕誠  
 15 楊博勛 16 張家銘 18 黃于倫 19 吳杰叡 20 林浩昀  
 25 戴鈞潼

總教練：吳谷峰  
 助理教練：謝秉錡 陳威州

球衣顏色 1	球褲顏色 1	球襪顏色 1	GK 球衣顏色 1	GK 球褲顏色 1	GK 球襪顏色 1
粉紅	黑粉紅	藍	橘	黑	黑
球衣顏色 2	球褲顏色 2	球襪顏色 2	GK 球衣顏色 2	GK 球褲顏色 2	GK 球襪顏色 2
藍	黑紅	白	黃	黑紅	白

隊名：崇倫國中  
 地址：402 臺中市南區忠明南路 653 號  
 電話：0935754878  
 領隊：楊峻秋  
 球員：2 邱彥碩 7 陳崇益 8 張裕仁 9 簡慶源 10 林佑竹  
 11 劉乃綸 14 林彥廷 18 劉焯楠 23 廖冠穎 28 陳品豪  
 29 何乾愷 30 紀景喆

總教練：志傑門諾

球衣顏色 1	球褲顏色 1	球襪顏色 1	GK 球衣顏色 1	GK 球褲顏色 1	GK 球襪顏色 1
白	藍	白	白	藍	白
球衣顏色 2	球褲顏色 2	球襪顏色 2	GK 球衣顏色 2	GK 球褲顏色 2	GK 球襪顏色 2
粉	黑	黑	粉	黑	黑



## U16 男生組

隊名：嘉義縣立新港國中  
 地址：616 嘉義縣新港鄉福德路 106 號  
 電話：0978913708  
 領隊：林婉鈴  
 管理：黃偉倫  
 球員：1 曾瑋竣 3 陳竝任 4 陳柏勳 6 陳漢倫 11 蘇元凱  
 12 黃勁維 13 吳士凱 14 何嘉振 19 曾惟燦 24 李信逸  
 總教練：涂嘉博  
 助理教練：林柏志

球衣顏色 1	球褲顏色 1	球襪顏色 1	GK 球衣顏色 1	GK 球褲顏色 1	GK 球襪顏色 1
粉紅	粉紅	白	紅	黑	紅
球衣顏色 2	球褲顏色 2	球襪顏色 2	GK 球衣顏色 2	GK 球褲顏色 2	GK 球襪顏色 2
藍	藍	藍	深藍	黑	白

隊名：嘉義縣民雄國中  
 地址：621 嘉義縣民雄鄉西安路 147 號  
 電話：0988663019  
 領隊：吳敏男  
 管理：林志誠  
 球員：1 賴政合 2 王建翔 3 邱振凱 4 郭祐維 5 吳博瑞  
 6 邱子賢 7 陳拓汗 8 翁俊傑 9 簡圳禹 10 蕭勝文  
 11 何宥樑 12 鄭又嘉 13 劉廷祐 19 張博盛  
 總教練：林柏志  
 助理教練：韋峰楠

球衣顏色 1	球褲顏色 1	球襪顏色 1	GK 球衣顏色 1	GK 球褲顏色 1	GK 球襪顏色 1
藍	藍	黑	黑	黑	黑
球衣顏色 2	球褲顏色 2	球襪顏色 2	GK 球衣顏色 2	GK 球褲顏色 2	GK 球襪顏色 2
黃	黃	黃	紅	紅	黃

隊名：潭秀國中  
 地址：427 臺中市潭子區雅潭路一段 175 號  
 電話：0928796894  
 總教練：顏志遠  
 助理教練：王乙翔 郭曜華  
 球員：1 米以安 3 蕭又菘 5 林品辰 6 沈柏勳 7 趙家鎔  
 9 楊凱丞 10 陳泓宇 13 陳品嘉 15 李彥宏 16 林存泰  
 19 簡士富 20 伍昱諺 24 林裕祥 26 蘇璨臣

球衣顏色 1	球褲顏色 1	球襪顏色 1	GK 球衣顏色 1	GK 球褲顏色 1	GK 球襪顏色 1
藍	黑	藍	藍	黑	黑
球衣顏色 2	球褲顏色 2	球襪顏色 2	GK 球衣顏色 2	GK 球褲顏色 2	GK 球襪顏色 2
紅紫	黑	紅紫	紅紫	黑	紅紫

## U16 男生組

隊名：長治國中  
 地址：908 屏東縣長治鄉中興路 578 號  
 電話：0938558957  
 領隊：送銘池  
 管理：黃永志  
 總教練：鄭友欽  
 球員：1 陳秉瀚 3 邱昆澤 5 盧進偉 6 沈以恩 7 劉凱鈞  
 8 連哲緯 9 陳冠捷 10 郭柏亨 12 林俊漢 14 林守丞  
 18 陳易軒 26 盧恩昱

球衣顏色 1	球褲顏色 1	球襪顏色 1	GK 球衣顏色 1	GK 球褲顏色 1	GK 球襪顏色 1
黃	黃	黑	紅	紅	白
球衣顏色 2	球褲顏色 2	球襪顏色 2	GK 球衣顏色 2	GK 球褲顏色 2	GK 球襪顏色 2
綠	綠	白	黑	黑	黑

隊名：屏東縣立中正國中 橘隊  
 地址：900 屏東縣屏東市豐田里民學路 2 號  
 電話：0981754809  
 領隊：簡婉玲  
 總教練：薛輝雄  
 球員：1 洪啟勝 2 王閔廷 6 李尚宸 8 朱昱安 10 潘建喆  
 15 許博勛 16 李柏翰 23 林宥誠

球衣顏色 1	球褲顏色 1	球襪顏色 1	GK 球衣顏色 1	GK 球褲顏色 1	GK 球襪顏色 1
橘	黑	黑	藍	黑	藍
球衣顏色 2	球褲顏色 2	球襪顏色 2	GK 球衣顏色 2	GK 球褲顏色 2	GK 球襪顏色 2
藍	黑	藍	橘	黑	黑

隊名：屏東縣立中正國中 藍隊  
 地址：900 屏東縣屏東市豐田里民學路 2 號  
 電話：0981754809  
 領隊：薛輝雄  
 總教練：簡婉玲  
 助理教練：潘玉欣  
 球員：3 謝竣州 4 陳旭輝 5 林川圃 9 王允宸 21 謝宗憲  
 22 劉亮佑 24 李承哲 25 吳旻樺

球衣顏色 1	球褲顏色 1	球襪顏色 1	GK 球衣顏色 1	GK 球褲顏色 1	GK 球襪顏色 1
藍	黑	藍	橘	黑	黑
球衣顏色 2	球褲顏色 2	球襪顏色 2	GK 球衣顏色 2	GK 球褲顏色 2	GK 球襪顏色 2
橘	黑	黑	藍	黑	藍

## U16 男生組

隊名：左營國中  
 地址：813 高雄市左營區曾子路 281 號  
 電話：0929065818  
 領隊：黃崇富  
 助理教練：周鼎滄  
 總教練：李丞鈞  
 球員：1 黃亮哲 12 侯竣璋 13 張宸暘 14 莊家豪 15 于可望  
 16 郭又瑄 17 許喆澆 18 郭茗仁 19 黃宥翔 20 黃頌恩  
 21 鍾舜宇 25 王品寓

球衣顏色 1	球褲顏色 1	球襪顏色 1	GK 球衣顏色 1	GK 球褲顏色 1	GK 球襪顏色 1
白	藍	白	黑	黑	黑
球衣顏色 2	球褲顏色 2	球襪顏色 2	GK 球衣顏色 2	GK 球褲顏色 2	GK 球襪顏色 2
淺藍	藍	黑	白	藍	白

隊名：高市左營  
 地址：813 高雄市左營區曾子路 281 號  
 電話：0929065818  
 領隊：李丞鈞  
 助理教練：龔振中  
 總教練：黃崇富  
 球員：2 蔡侑呈 4 陳柏睿 5 吳軒逸 6 黃宥程 7 陳紹瑋  
 8 鍾曜羽 9 蔡承豫 10 黃靖瑀 11 沈泓閔 23 許宇濠  
 24 李昕祐

球衣顏色 1	球褲顏色 1	球襪顏色 1	GK 球衣顏色 1	GK 球褲顏色 1	GK 球襪顏色 1
白	藍	白	黑	黑	黑
球衣顏色 2	球褲顏色 2	球襪顏色 2	GK 球衣顏色 2	GK 球褲顏色 2	GK 球襪顏色 2
淺藍	藍	黑	白	藍	白

隊名：樂活豹  
 地址：242 新北市新莊區新樹路 440-1 號 2F  
 電話：0927686635  
 領隊：洪楚航  
 管理：洪信德 洪惠娟  
 總教練：吳百和  
 球員：6 廖柏睿 9 周子淞 10 侯智勛 14 林煜軒 19 賴翰威  
 39 陳劭齊 79 邱楷軒 96 翁守恩

球衣顏色 1	球褲顏色 1	球襪顏色 1	GK 球衣顏色 1	GK 球褲顏色 1	GK 球襪顏色 1
藍	藍	藍	綠	綠	黑
球衣顏色 2	球褲顏色 2	球襪顏色 2	GK 球衣顏色 2	GK 球褲顏色 2	GK 球襪顏色 2
紅	紅	黃	藍	藍	藍

## U16 男生組

隊名：崇倫國中 A 隊

地址：402 臺中市南區忠明南路 653 號

電話：0935754878

領隊：楊峻秋

總教練：陳瑞德

球員：1 林駿安 3 許邵宇 4 孫牧民 5 曾義翔 6 李品寬  
 12 賴佐明 13 何少甫 15 郭欣妮 17 徐家瑄 19 洪 璽  
 20 簡廷暄 21 翁靖堯 22 余承祐

球衣顏色 1	球褲顏色 1	球襪顏色 1	GK 球衣顏色 1	GK 球褲顏色 1	GK 球襪顏色 1
白	藍	白	白	藍	白
球衣顏色 2	球褲顏色 2	球襪顏色 2	GK 球衣顏色 2	GK 球褲顏色 2	GK 球襪顏色 2
粉	黑紅	黑	粉	黑紅	黑

隊名：福科國中 B

地址：407 臺中市西屯區福林路 333 號

電話：0905172697

領隊：林福裕

總教練：翁豪駿

管理：徐鈺盛 張業成

助理教練：謝旻融

球員：3 詹承翰 4 謝泰予 9 黃宥惇 13 楊賀鈞 20 曾宥鈞  
 21 吳冠融 23 郭孟達 30 伍順吉 51 蕭承閔 55 林 允  
 70 張亦傑 71 吳秉鴻 80 馬廷中

球衣顏色 1	球褲顏色 1	球襪顏色 1	GK 球衣顏色 1	GK 球褲顏色 1	GK 球襪顏色 1
黃	黑	黑	白	白	白
球衣顏色 2	球褲顏色 2	球襪顏色 2	GK 球衣顏色 2	GK 球褲顏色 2	GK 球襪顏色 2
藍	白	白	紅	紅	紅

隊名：福科國中 A

地址：407 臺中市西屯區福林路 333 號

電話：0905172697

領隊：林福裕

總教練：林吉甫

管理：李安忠 曾子銓 陳元顥

廖宜純

球員：1 黃邵宸 5 林宥丞 6 林鈞楷 7 黃柏翰 10 陳東澤  
 11 伍順進 14 蘇佖嘉 17 劉豈辰 18 廖鈞宸 31 黃云軒  
 98 張佑熙 99 趙冠珉

球衣顏色 1	球褲顏色 1	球襪顏色 1	GK 球衣顏色 1	GK 球褲顏色 1	GK 球襪顏色 1
黃	黑	黑	白	白	白
球衣顏色 2	球褲顏色 2	球襪顏色 2	GK 球衣顏色 2	GK 球褲顏色 2	GK 球襪顏色 2
藍	白	白	紅	紅	紅



## U16 男生組

隊名：臺中市爽文國中

地址：412 臺中市大里區永隆五街2號

電話：0933538508

總教練：趙師頤

助理教練：林姿婷

球員： 6 吳宥濤      9 楊謙心      10 劉博鴻      12 簡博緯      13 陳定寬  
 15 陳宥勛      20 蔡昊哲      22 黃冠閔

球衣顏色 1	球褲顏色 1	球襪顏色 1	GK 球衣顏色 1	GK 球褲顏色 1	GK 球襪顏色 1
藍	藍	黑	粉紅	灰	黑
球衣顏色 2	球褲顏色 2	球襪顏色 2	GK 球衣顏色 2	GK 球褲顏色 2	GK 球襪顏色 2
粉紅	灰	黑	藍	藍	黑

隊名：瑪家國中

地址：903 屏東縣瑪家鄉三和巷 16 號

電話：0980970771

總教練：高世傑

助理教練：謝金成

球員： 1 馮家寶      2 謝昱葦      3 童雅各      5 潘丞宥      7 黃語昊  
 8 曾賽特      9 莊約瑟      10 孫宇晨      11 石翊杰      12 張程偉  
 13 阿波羅李達克      15 林浚祐      16 歐王聖渝      17 吳羽倫  
 18 石翊星

球衣顏色 1	球褲顏色 1	球襪顏色 1	GK 球衣顏色 1	GK 球褲顏色 1	GK 球襪顏色 1
黑	黑	黑	紅	紅	黑
球衣顏色 2	球褲顏色 2	球襪顏色 2	GK 球衣顏色 2	GK 球褲顏色 2	GK 球襪顏色 2
藍	藍	藍	綠	綠	綠

隊名：SWJH 爽文國中

地址：412 臺中市大里區永隆五街2號

電話：0933538508

領隊：許志瑋

總教練：李名宥

助理教練：蘇裕程

球員： 4 童聖傑      5 童聖翔      7 吳禕恩      8 趙子樑      11 周冠廷  
 13 廖健凱      21 鄧浩哲      32 蕭銘宏      33 李康毓

球衣顏色 1	球褲顏色 1	球襪顏色 1	GK 球衣顏色 1	GK 球褲顏色 1	GK 球襪顏色 1
藍	藍	黑	粉紅	灰	黑
球衣顏色 2	球褲顏色 2	球襪顏色 2	GK 球衣顏色 2	GK 球褲顏色 2	GK 球襪顏色 2
粉紅	灰	黑	藍	藍	黑

## U16 男生組

隊名：臺東體中  
 地址：950 臺東縣臺東市 體中路 1 號  
 電話：0989329584  
 領隊：陳明志  
 管理：陳秀亭  
 球員：4 豐世哲      6 王宥捷      7 羅文傑      8 林胤帆      10 陳柏升  
          11 黃宥嘉      12 呂宇璿      13 梁晉綸      14 顏嘉辰      15 林子強  
          19 吳嘉祺

球衣顏色 1	球褲顏色 1	球襪顏色 1	GK 球衣顏色 1	GK 球褲顏色 1	GK 球襪顏色 1
藍	黑	黑	綠	綠	綠
球衣顏色 2	球褲顏色 2	球襪顏色 2	GK 球衣顏色 2	GK 球褲顏色 2	GK 球襪顏色 2
紅	黑	黑	紅	紅	黑

隊名：BEST 立人國中  
 地址：404 臺中市北區北平路一段 62 號  
 電話：0922928991  
 領隊：舒富男  
 管理：吳佩珊  
 球員：4 邱德雲      5 林郁清      7 黃俊嘉      8 賴柏睿      9 葉保泓  
          10 曾丞鋒      12 周秉祈      13 王柏深      14 郭宥成      15 陳豐穎  
          16 歐彥辰      25 施豐宸      32 朱亮宇

球衣顏色 1	球褲顏色 1	球襪顏色 1	GK 球衣顏色 1	GK 球褲顏色 1	GK 球襪顏色 1
紫	紫	黑	綠/白	白	白
球衣顏色 2	球褲顏色 2	球襪顏色 2	GK 球衣顏色 2	GK 球褲顏色 2	GK 球襪顏色 2
綠/白	白	白	紫	紫	黑

隊名：龍興國中  
 地址：32095 桃園市中壢區龍勇路 100 號  
 電話：0900208747  
 領隊：謝冠倫  
 總教練：鄭仕捷  
 球員：1 陳靖威      2 林辰哲      3 吳政杰      6 楊朝翔      7 賴聰岳  
          9 吳國銓      10 黎冠廷      17 拉拉格斯巴泐·嘎噹      18 李奕廷  
          21 柯品均      22 黃宥鈞      23 湯景舟      24 徐 靖

球衣顏色 1	球褲顏色 1	球襪顏色 1	GK 球衣顏色 1	GK 球褲顏色 1	GK 球襪顏色 1
藍	藍	藍	灰	灰	黑
球衣顏色 2	球褲顏色 2	球襪顏色 2	GK 球衣顏色 2	GK 球褲顏色 2	GK 球襪顏色 2
橘	橘	白	藍	藍	藍

## U16 男生組

隊名：桃市龍興  
 地址：32095 桃園市中壢區龍勇路 100 號  
 電話：0900208747

領隊：鄭仕捷

總教練：謝冠倫

球員： 1 涂智凱      2 楊永吉      4 施聖昱      7 李東哲      8 吳宇橋  
          9 歐駿峰      10 古祥恩      12 吳宇恩      13 李奕廣      14 陳立淇  
          16 彭柏淳      19 鄭宏恩      21 陳世璋      22 楊啟吾

球衣顏色 1	球褲顏色 1	球襪顏色 1	GK 球衣顏色 1	GK 球褲顏色 1	GK 球襪顏色 1
藍	藍	藍	灰	灰	黑
球衣顏色 2	球褲顏色 2	球襪顏色 2	GK 球衣顏色 2	GK 球褲顏色 2	GK 球襪顏色 2
橘	橘	白	藍	藍	藍

隊名：高雄市鳳林國中  
 地址：812 高雄市小港區龍鳳路 559 號  
 電話：0912349930

總教練：李春融

球員： 4 吳亭勳      7 洪翊豪      8 吳駿皓      10 蔡沅呈      11 許晏碩  
          12 林柏煜

球衣顏色 1	球褲顏色 1	球襪顏色 1	GK 球衣顏色 1	GK 球褲顏色 1	GK 球襪顏色 1
白藍	白	白	白藍	白	白
球衣顏色 2	球褲顏色 2	球襪顏色 2	GK 球衣顏色 2	GK 球褲顏色 2	GK 球襪顏色 2
藍	藍	紅	藍	藍	紅

隊名：後勁國中  
 地址：811 高雄市楠梓區加昌路 180 號  
 電話：0935556520

領隊：郭慈慧

總教練：李雅婷

球員： 1 黃仲佑      2 黃璽璋      3 王宸安      5 吳祐齊      7 張于揚  
          10 盧建閔      12 蕭睿廷      14 魏宸祐

球衣顏色 1	球褲顏色 1	球襪顏色 1	GK 球衣顏色 1	GK 球褲顏色 1	GK 球襪顏色 1
藍/紅	藍	紅	黃	藍	黃
球衣顏色 2	球褲顏色 2	球襪顏色 2	GK 球衣顏色 2	GK 球褲顏色 2	GK 球襪顏色 2
黑	黑	藍	螢光黃	黑	黑



## U16 男生組

隊名：後勁國中 A

地址：811 高雄市楠梓區加昌路 180 號

電話：0935556520

領隊：李雅婷

總教練：郭慈慧

管理：王笙翰

球員：4 楊家愷 6 鄭宥廷 8 林修唯 9 林邱冠霖 11 蘇 靖

13 柯志澧 18 陳 傲

球衣顏色 1	球褲顏色 1	球襪顏色 1	GK 球衣顏色 1	GK 球褲顏色 1	GK 球襪顏色 1
藍/紅	藍	紅	黃	藍	黃
球衣顏色 2	球褲顏色 2	球襪顏色 2	GK 球衣顏色 2	GK 球褲顏色 2	GK 球襪顏色 2
黑	黑	藍	螢光黃	黑	黑

隊名：桃園市文昌國中

地址：330 桃園市桃園區民生路 729 號

電話：0900602650

領隊：余儘卿

總教練：柯力豪

管理：莊慧珠

助理教練：陳岳豐

球員：1 李承嶽 3 黃寬祐 4 郭柏廷 5 王子育 6 葉沐沂

7 黃千桓 8 傅天禹 11 葉政坤 12 王宏燊 13 葉沅瑾

14 余侑澤 15 劉秉勳 16 謝閔鈞 18 吳庭光 19 卓瑜浩

20 陳宇明

球衣顏色 1	球褲顏色 1	球襪顏色 1	GK 球衣顏色 1	GK 球褲顏色 1	GK 球襪顏色 1
黑	橘	黑	紅	藍	黑
球衣顏色 2	球褲顏色 2	球襪顏色 2	GK 球衣顏色 2	GK 球褲顏色 2	GK 球襪顏色 2
粉紅	粉紅	黑	黑	橘	黑

隊名：屏東縣立東港高中

地址：928 屏東縣東港鄉船頭路 1 號

電話：0921-209-027

領隊：侯淑禎

總教練：陳慶進

管理：王緯涵 林怡芬 黃淑君

助理教練：何筱雯

球員：1 胡瑀晏 2 蕭雍哲 3 簡宇祥 6 林穎杰 7 周承佑

8 林銘洋 9 曾英育 10 方韋傑 11 林冠穎 12 呂泓諭

16 張峻豪 18 邱品亮

球衣顏色 1	球褲顏色 1	球襪顏色 1	GK 球衣顏色 1	GK 球褲顏色 1	GK 球襪顏色 1
白	白	白	藍	藍	藍
球衣顏色 2	球褲顏色 2	球襪顏色 2	GK 球衣顏色 2	GK 球褲顏色 2	GK 球襪顏色 2
藍	藍	藍	白	白	白



## U16 女生組

隊名：右昌國中

地址：811 高雄市楠梓區盛昌街 161 號

電話：0988199530

總教練：黃雲卿

管理：柯仲宣

球員：2 劉育廷 3 李昀蓁 5 林好萱 7 蔡昀庭 8 沈姿吟

9 羅雅文 11 楊婉榆 12 謝云瑄 13 樊柔彤 14 潘筠熹

15 洪子涵 16 黃郁晴 18 陳佳欣

球衣顏色 1	球褲顏色 1	球襪顏色 1	GK 球衣顏色 1	GK 球褲顏色 1	GK 球襪顏色 1
白/黑	黑	黑	紫/白	紫	白
球衣顏色 2	球褲顏色 2	球襪顏色 2	GK 球衣顏色 2	GK 球褲顏色 2	GK 球襪顏色 2
紫	紫	白	咖啡	黑	黑

隊名：屏東縣立中正國中

地址：90052 屏東縣屏東市豐田里民學路 2 號

電話：0981-754-809

總教練：薛輝雄

助理教練：潘玉欣 簡婉玲

球員：11 李玉涵 12 劉瑞苓 13 廖蜜亞 14 林微配 17 邱于菡

18 王育溱 19 邱鈺涵 20 林敏欣

球衣顏色 1	球褲顏色 1	球襪顏色 1	GK 球衣顏色 1	GK 球褲顏色 1	GK 球襪顏色 1
橘	黑	黑	藍	黑	藍
球衣顏色 2	球褲顏色 2	球襪顏色 2	GK 球衣顏色 2	GK 球褲顏色 2	GK 球襪顏色 2
藍	黑	藍	橘	黑	黑

隊名：經國國中

地址：330 桃園市桃園區經國路 276 號

電話：0987701995

領隊：林世倡

總教練：劉俊男

管理：彭振華

球員：3 楊雅淳 16 張佳妮 22 蘇則瑄 25 杜怡萱 26 黃靖語

28 王映勻 30 陽丞妤 31 謝妤欣

球衣顏色 1	球褲顏色 1	球襪顏色 1	GK 球衣顏色 1	GK 球褲顏色 1	GK 球襪顏色 1
粉紅	黑	黑	粉紅	黑	黑
球衣顏色 2	球褲顏色 2	球襪顏色 2	GK 球衣顏色 2	GK 球褲顏色 2	GK 球襪顏色 2
藍	黑	黑	藍	黑	黑

## U16 女生組

隊名：後勁國中

地址：811 高雄市楠梓區加昌路 180 號

電話：0935556520

總教練：郭慈慧

助理教練：李雅婷

管理：王笙翰

球員： 1 蔡琰羽      3 王莘恩      4 沈雯珈      5 吳育勤      6 鄧霈歆  
          7 黃璨妤      8 林靖庭      9 黃婕瑜

球衣顏色 1	球褲顏色 1	球襪顏色 1	GK 球衣顏色 1	GK 球褲顏色 1	GK 球襪顏色 1
白	白	紅	黃	藍	黃
球衣顏色 2	球褲顏色 2	球襪顏色 2	GK 球衣顏色 2	GK 球褲顏色 2	GK 球襪顏色 2
紫	黑	藍	螢光黃	黑	黑

隊名：龍興國中

地址：320 桃園市中壢區龍勇路 100 號

電話：0900-208-747

總教練：鄭仕捷

助理教練：陳 誠 劉建宏

管理：李賢宗

球員： 1 余禹萱      3 王巧可      5 曾恩妍      6 何序恩      11 張予恩  
          15 劉為欣      17 吳 優

球衣顏色 1	球褲顏色 1	球襪顏色 1	GK 球衣顏色 1	GK 球褲顏色 1	GK 球襪顏色 1
藍	藍	藍	灰	灰	黑
球衣顏色 2	球褲顏色 2	球襪顏色 2	GK 球衣顏色 2	GK 球褲顏色 2	GK 球襪顏色 2
橘	橘	白	藍	藍	藍

# 2023 年全國協會盃 FUTSAL 足球錦標賽

## U19 男生組

隊名：六信高中  
 地址：702 臺南市南區新都路 20 號  
 電話：0979309781  
 領隊：黃振忠  
 管理：鄒少華  
 球員：1 陳子恒 2 陳毅守 3 陳家信 6 黃子龍 9 陳昆良  
 10 黃俊承 11 蔡竣宇 18 陳禹翰  
 總教練：黃泰翔  
 助理教練：黃薪豪

球衣顏色 1	球褲顏色 1	球襪顏色 1	GK 球衣顏色 1	GK 球褲顏色 1	GK 球襪顏色 1
白	紅	紅	黃	黑	黃
球衣顏色 2	球褲顏色 2	球襪顏色 2	GK 球衣顏色 2	GK 球褲顏色 2	GK 球襪顏色 2
藍	藍	黃	橘	黑	橘

隊名：嘉義縣立永慶高級中學  
 地址：612 嘉義縣太保鄉信義二路 1 號  
 電話：0978607070  
 領隊：郭春松  
 管理：蔡明忠  
 球員：1 吳羿徵 2 吳紹文 3 陳佑信 4 林智森 5 沈中鉉  
 6 方翊丞 7 黃亮程 8 何嘉揚 9 劉彥辰 13 傅奕誌  
 14 戴齊緯 15 蘇柏豪 17 黃柏承 18 黃荏祺 19 黃嘉寶  
 20 黃柏諺  
 總教練：陳敬玄  
 助理教練：鄒欣倪 鄧雯方

球衣顏色 1	球褲顏色 1	球襪顏色 1	GK 球衣顏色 1	GK 球褲顏色 1	GK 球襪顏色 1
白	綠	白	紅	紅	紅
球衣顏色 2	球褲顏色 2	球襪顏色 2	GK 球衣顏色 2	GK 球褲顏色 2	GK 球襪顏色 2
紫	黑	黑	白	綠	白

隊名：中山工商  
 地址：831 高雄市大寮區會社里正氣路 79 號  
 電話：0975-152-883  
 領隊：林昭億  
 管理：吳麗雪  
 球員：4 藍翊豪 11 楊奎泰 14 黃彥書 15 林楷哲 19 辛志弘  
 20 林賢明 21 鍾珽璽 23 王鈺翔 24 陳聿宸 25 黃紹筌  
 28 王紹倫 36 梁詔彭 39 郭沅鑫 40 高聖恩 41 汪李劼  
 44 林易霆  
 總教練：賴冠州  
 助理教練：簡鵬晏 林聖祥 陳力璋

球衣顏色 1	球褲顏色 1	球襪顏色 1	GK 球衣顏色 1	GK 球褲顏色 1	GK 球襪顏色 1
紅	黑	紅	綠	綠	藍
球衣顏色 2	球褲顏色 2	球襪顏色 2	GK 球衣顏色 2	GK 球褲顏色 2	GK 球襪顏色 2
藍	藍	藍	黃	黃	螢光黃

## U19 男生組

隊名：四維高中  
 地址：973 花蓮縣吉安鄉南埔新村 13 號 5 樓  
 電話：0937703010  
 總教練：林祐億 助理教練：徐艾樺 林聖男  
 管理：  
 球員：1 張仲豪 5 呂彥齊 7 陳楨勝 10 莊佳聖 11 陳約翰  
 12 何憶凱 13 黃柏勳 16 卓丞中 17 林子旋

球衣顏色 1	球褲顏色 1	球襪顏色 1	GK 球衣顏色 1	GK 球褲顏色 1	GK 球襪顏色 1
黃	黑	黃	紫	藍	黑
球衣顏色 2	球褲顏色 2	球襪顏色 2	GK 球衣顏色 2	GK 球褲顏色 2	GK 球襪顏色 2
藍	藍	白	綠	藍	黑

隊名：瑞祥高中  
 地址：806 高雄市前鎮區班超路 63 號  
 電話：0929851165  
 領隊：洪宏禎 總教練：侯佩鴻  
 球員：1 許竣緯 3 黃羿翔 4 陳宣佑 5 張榮晉 7 李柏毅  
 8 李東耘 9 郭又澄 10 陳柏升 11 王亮鈞 19 李坤峻  
 25 王世安 34 王仁宥 36 黃宏益

球衣顏色 1	球褲顏色 1	球襪顏色 1	GK 球衣顏色 1	GK 球褲顏色 1	GK 球襪顏色 1
黑	黑	黑	黑	黑	黑
球衣顏色 2	球褲顏色 2	球襪顏色 2	GK 球衣顏色 2	GK 球褲顏色 2	GK 球襪顏色 2
藍	黑	白	藍	黑	白

隊名：武士岸  
 地址：970 花蓮縣花蓮市民權路 42 號  
 電話：0921104147  
 領隊：劉育文 總教練：蘇宛菁  
 管理：林家卉 劉育英  
 球員：2 薛奇恩 3 王翊丞 4 馬丞榮 5 吳昊宸 6 曾楷峻  
 7 劉品佑 8 周韋志 9 劉善 10 劉坤元 11 林承叡  
 12 周守駿 13 吳侑紘 14 尹志勝

球衣顏色 1	球褲顏色 1	球襪顏色 1	GK 球衣顏色 1	GK 球褲顏色 1	GK 球襪顏色 1
白	白	白	深藍	白	紅
球衣顏色 2	球褲顏色 2	球襪顏色 2	GK 球衣顏色 2	GK 球褲顏色 2	GK 球襪顏色 2
深藍	白	紅	白	白	白

## U19 男生組

隊名：楠梓高中

地址：811 高雄市楠梓區加昌路 180 號

電話：0935556520

總教練：郭慈慧

助理教練：李雅婷

管理：王笙翰

球員： 1 張哲豪      2 石昭明      3 呂育禮      4 施名璋      5 黃耀祖  
          6 楊棕羽      7 王志鼎      8 余承峯      9 林澄科

球衣顏色 1	球褲顏色 1	球襪顏色 1	GK 球衣顏色 1	GK 球褲顏色 1	GK 球襪顏色 1
紅	紅	紅	黃	深藍	黃
球衣顏色 2	球褲顏色 2	球襪顏色 2	GK 球衣顏色 2	GK 球褲顏色 2	GK 球襪顏色 2
綠	深綠	藍	螢光黃	黑	黑

隊名：屏東縣立東港高中

地址：929 屏東縣東港鄉船頭路 1 號

電話：0921-209-027

領隊：侯淑禎

總教練：陳慶進

管理：林怡芬 王緯涵

助理教練：林小雲 何筱雯

球員： 1 劉東翰      2 張義平      3 劉山米      5 楊承閔      6 吳柏漢  
          7 許書緯      8 洪威智      9 賴翊彰      10 洪永宸      11 曾 優  
          12 李愷翔      14 林穎泰      15 羅孝誠      16 李 恩      17 郭 愈

球衣顏色 1	球褲顏色 1	球襪顏色 1	GK 球衣顏色 1	GK 球褲顏色 1	GK 球襪顏色 1
白	白	白	藍	藍	藍
球衣顏色 2	球褲顏色 2	球襪顏色 2	GK 球衣顏色 2	GK 球褲顏色 2	GK 球襪顏色 2
藍	藍	藍	白	白	白

# 2023 年全國協會盃 FUTSAL 足球錦標賽

## U19 女生組

隊名：嘉義縣立永慶高級中學  
 地址：612 嘉義縣太保鄉信義二路 1 號  
 電話：0978607070  
 領隊：郭春松  
 管理：蔡明忠  
 球員：1 戴妤萱 2 蕭丞旻 3 黃玉芬 5 張思婷 6 侯秀甄  
 7 周筱玟 8 莊佳怡 10 余沛珍  
 總教練：鄒欣倪  
 助理教練：鄧雯方 涂嘉博

球衣顏色 1	球褲顏色 1	球襪顏色 1	GK 球衣顏色 1	GK 球褲顏色 1	GK 球襪顏色 1
紫	黑	黑	紫	黑	黑
球衣顏色 2	球褲顏色 2	球襪顏色 2	GK 球衣顏色 2	GK 球褲顏色 2	GK 球襪顏色 2
白	綠	白	白	綠	白

隊名：臺東體中  
 地址：950 臺東縣臺東市體中路 1 號  
 電話：0989329584  
 領隊：陳明志  
 管理：陳秀亭  
 球員：1 莊宛錡 2 江若妤 4 胡瑀繫 6 顏菱昕 8 林孜璇  
 9 豐家蓁 11 張琪 12 葉美鈴 13 陳舒庭 15 鄭翊汎  
 18 全邊姿瑄 21 陳沛萱 22 周湘婷 24 章謙沁  
 總教練：陳書源  
 助理教練：麥芳綺 許秉鉉

球衣顏色 1	球褲顏色 1	球襪顏色 1	GK 球衣顏色 1	GK 球褲顏色 1	GK 球襪顏色 1
藍	黑	藍	黑	黑	黑
球衣顏色 2	球褲顏色 2	球襪顏色 2	GK 球衣顏色 2	GK 球褲顏色 2	GK 球襪顏色 2
橘	黑	白	湖水綠	湖水綠	白

隊名：民雄農工  
 地址：621 嘉義縣民雄鄉文隆村 81 號  
 電話：0976776157  
 總教練：朱家葦  
 助理教練：何嘉振 王琨崑  
 球員：6 劉倫晏 26 林昀亭 27 王翊庭 28 楊靜涵 29 盧叡巧  
 30 周映函

球衣顏色 1	球褲顏色 1	球襪顏色 1	GK 球衣顏色 1	GK 球褲顏色 1	GK 球襪顏色 1
紫	紫	白	黑	黑	黑
球衣顏色 2	球褲顏色 2	球襪顏色 2	GK 球衣顏色 2	GK 球褲顏色 2	GK 球襪顏色 2
橘	黑	黑	紫	紫	白



## U19 女生組

隊名：瑞祥高中  
 地址：806 高雄市前鎮區班超路 63 號  
 電話：0985024021  
 總教練：謝麗娟  
 助理教練：余汶健  
 球員：1 楊于萱      5 歐羿嫻      10 吳於菲      11 方姿婷      12 盧靖雯  
           13 絲亞塔伊達      16 郭亭妤      17 蘇惠琪      19 黃品臻  
           22 王薰嬋      26 林岱棋      38 李玟萱

球衣顏色 1	球褲顏色 1	球襪顏色 1	GK 球衣顏色 1	GK 球褲顏色 1	GK 球襪顏色 1
黃	黑藍	白	黃	黑藍	白
球衣顏色 2	球褲顏色 2	球襪顏色 2	GK 球衣顏色 2	GK 球褲顏色 2	GK 球襪顏色 2
黑	黑黃	黑	黑	黑黃	黑

隊名：中山工商  
 地址：831 高雄市大寮區正氣路 79 號  
 電話：0938703187  
 領隊：林昭億  
 總教練：賴冠州  
 管理：吳麗雪  
 助理教練：呂孟舫 鞠欣馨  
 球員：1 王若萍      3 伍珈萱      4 郭鈺馨      5 陳季湘      6 陳怡靜  
           7 林芳阡      8 鄭文瑄      9 薛 樺      11 陳昱榛      12 錢韋彤  
           14 陳巧蓁      15 黃欣綾      17 許洧瑄

球衣顏色 1	球褲顏色 1	球襪顏色 1	GK 球衣顏色 1	GK 球褲顏色 1	GK 球襪顏色 1
紅	黑	紅	黃	黃	黃
球衣顏色 2	球褲顏色 2	球襪顏色 2	GK 球衣顏色 2	GK 球褲顏色 2	GK 球襪顏色 2
藍	藍	藍	綠	綠	藍

附件一：

## 2023 全國協會盃 FUTSAL 錦標賽 競賽事項抗議書

抗議理由			
糾紛發生時間		糾紛發生地點	
抗議事實			
證件或證人			
抗議單位	單位名稱  領隊或(總)教練 (簽名)	年 月 日 時 分	
裁判考核員意見			簽名：
保證金	<input type="checkbox"/> 已繳交三千元	競賽官簽名：	
競賽委員會決議			

※任何抗議事項，均須繳交抗議行政費每項 3,000 元，若抗議事實成立，將退還此費用。

※裁定抗議事實不成立時，可向申訴委員會提出申訴 1 次，申訴行政費用 1 萬元。若裁定申訴事實成立，將退還費用 1 萬 3,000 元。

## 2023 全國協會盃 FUTSAL 錦標賽 球員資格抗議書

被抗議者 所屬單位		被抗議者 出賽組別	
被抗議者 姓名			
抗議事由			
證件或證人			
抗議單位	單位名稱  領隊或（總）教練（簽名）	年 月 日  時 分	
競賽官意見		簽名：	
保證金	<input type="checkbox"/> 已繳交三千元	收取人簽名：	
競賽委員會 決議			

※任何抗議事項，均須繳交抗議行政費每項 3,000 元，若抗議事實成立，將退還此費用。  
 ※裁定抗議事實不成立時，可向申訴委員會提出申訴 1 次，申訴行政費用 1 萬元。若裁定申訴事實成立，將退還費用 1 萬 3,000 元。

# 中華民國足球協會 「性侵害、性騷擾或性霸凌事件」通報處理流程

聯絡人：秘書處 通報電話：(02)2596-1185#238、239 傳真：(02)2592-1592 電子信箱：ctfa.secretary@gmail.com

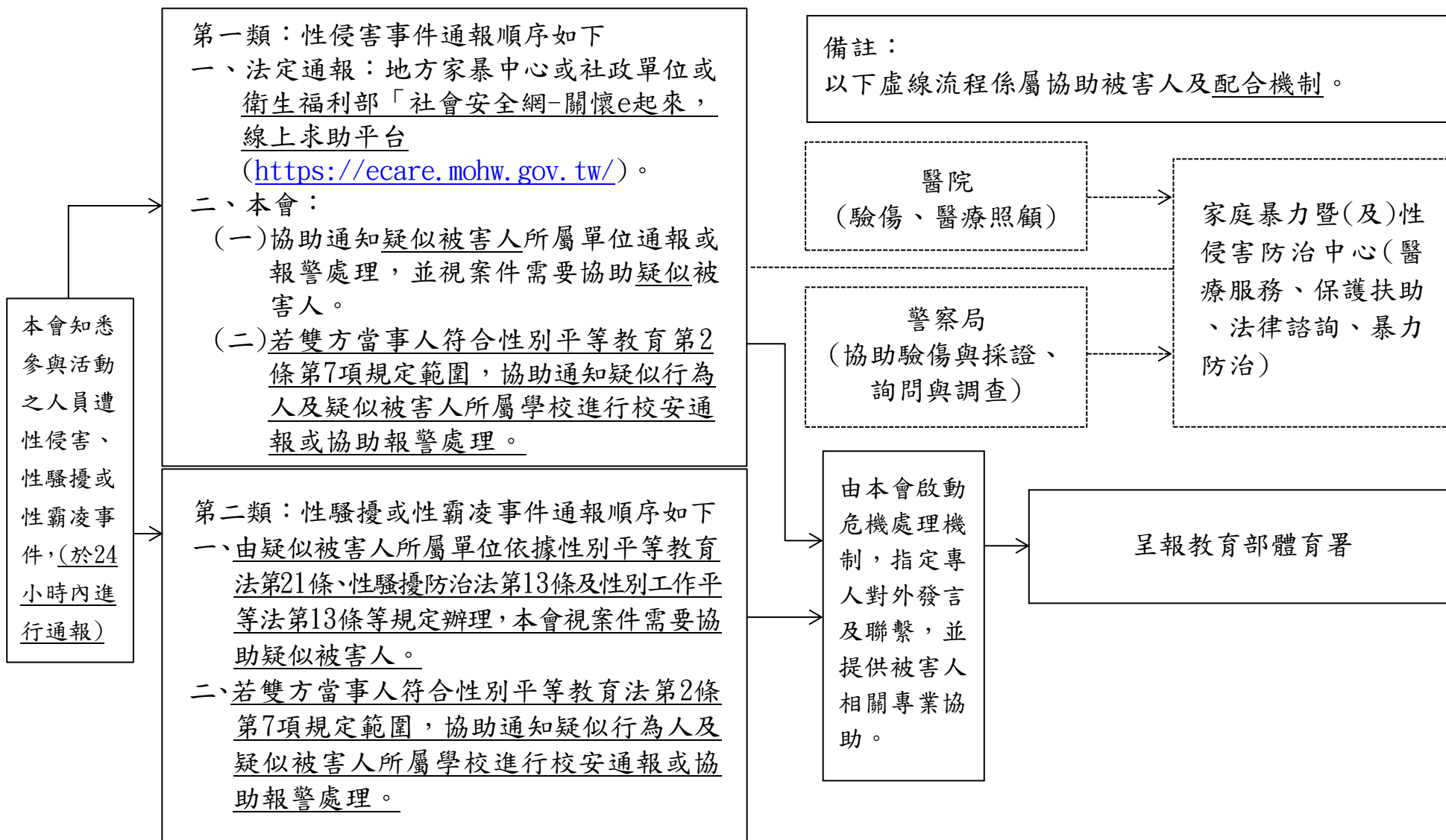

# ENTES

## 客製化昇華上衣



### 任搭



#### 經濟艙

NT\$ 650 /套

五色可挑  
含小號碼  
訓練/比賽用



#### 商務艙

NT\$ 850 /套

全客製設計  
含隊徽、號碼  
訓練/比賽用



#### 頭等艙

NT\$ 1,200 /套

全客製設計  
含隊徽、號碼  
比賽用  
選手競技升級  
更強悍耐拉扯

LINE@

@067mcpvl

www.entes.com.tw



PIVOT

ALA

# FUTSAL

# FUTSAL

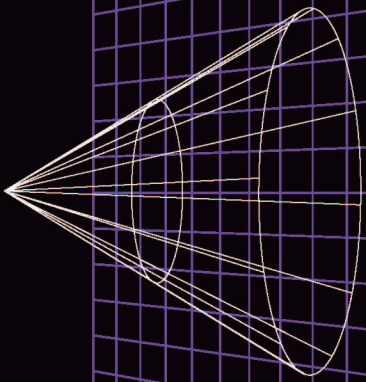

GK

FIXO

