

# 2023全國協會盃FUTSAL足球錦標賽

U13男生組賽程

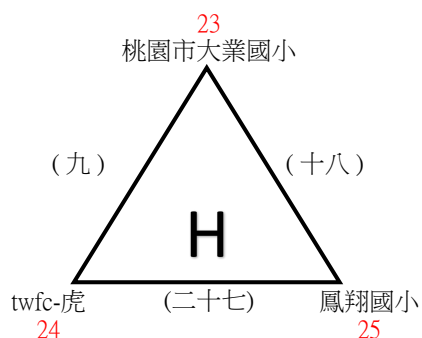
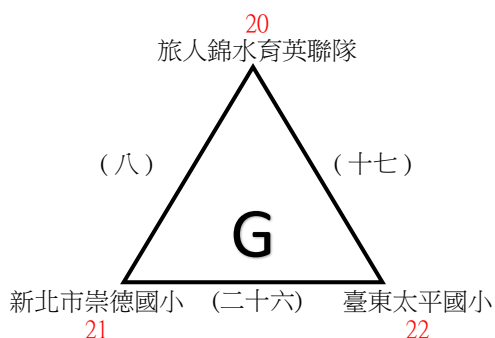
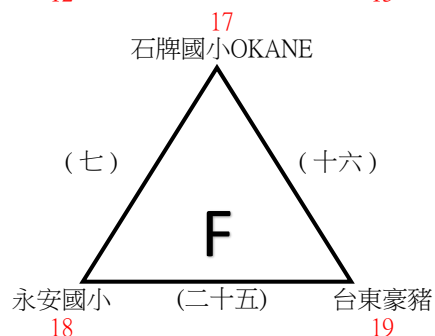
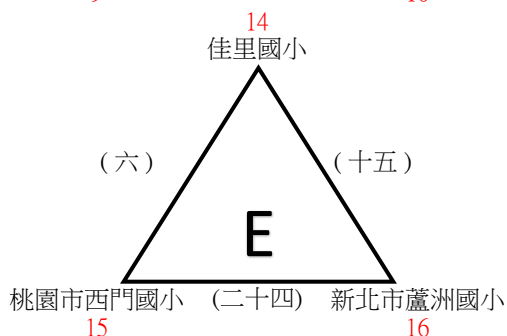
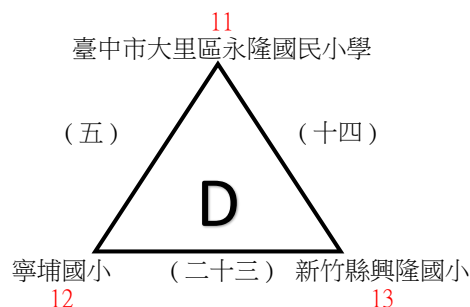
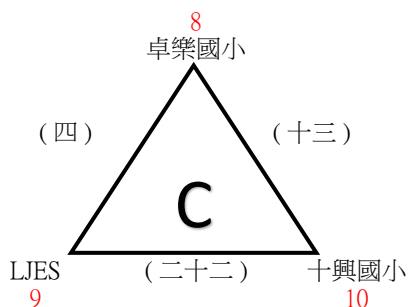
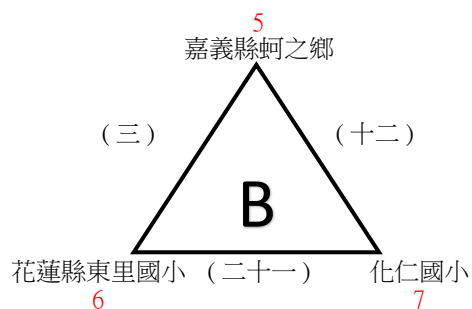
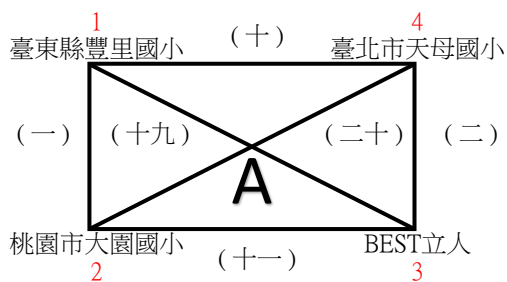

# 2023全國協會盃FUTSAL足球錦標賽

## U13男生組賽程

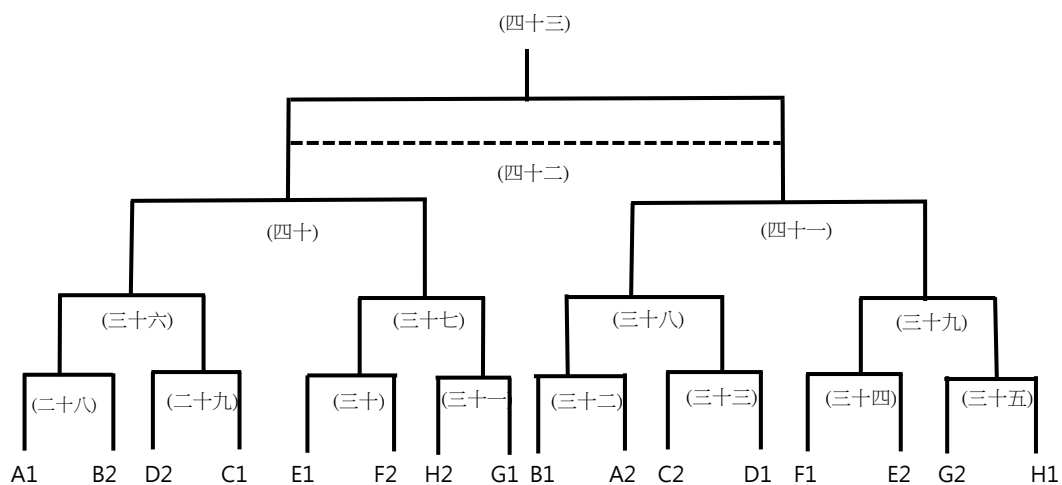

## 2023全國協會盃FUTSAL足球錦標賽

U13男生組賽程(國立臺東大學附屬體育高級中學)

日期	時間	場次	數字籤	隊名	成績	數字籤	隊名	場地
2月6日 (一)	0900-1010	(一)	1	臺東縣豐里國小		2	桃園市大園國小	場地A
		(二)	3	BEST立人		4	臺北市天母國小	場地B
	1010-1120	(三)	5	嘉義縣蚵之鄉		6	花蓮縣東里國小	場地B
	1120-1230	(四)	8	卓樂國小		9	LJES	場地B
	1230-1340	(五)	11	臺中市大里區永隆國民小學		12	寧埔國小	場地A
		(六)	14	佳里國小		15	桃園市西門國小	場地B
	1340-1450	(七)	17	石牌國小OKANE		18	永安國小	場地A
		(八)	20	旅人錦水育英聯隊		21	新北市崇德國小	場地B
	1450-1600	(九)	23	桃園市大業國小		24	twfc-虎	場地A
		(十)	4	臺北市天母國小		1	臺東縣豐里國小	場地B
	1600-1710	(十一)	2	桃園市大園國小		3	BEST立人	場地A
		(十二)	7	化仁國小		5	嘉義縣蚵之鄉	場地B
2月7日 (二)	0900-1010	(十三)	10	十興國小		8	卓樂國小	場地A
		(十四)	13	新竹縣興隆國小		11	臺中市大里區永隆國民小學	場地B
	1010-1120	(十五)	16	新竹市蘆洲國小		14	佳里國小	場地A
		(十六)	19	台東豪豬		17	石牌國小OKANE	場地B
	1120-1230	(十七)	22	臺東太平國小		20	旅人錦水育英聯隊	場地A
		(十八)	25	鳳翔國小		23	桃園市大業國小	場地B
	1230-1340	(十九)	1	臺東縣豐里國小		3	BEST立人	場地A
		(二十)	4	臺北市天母國小		2	桃園市大園國小	場地B
	1340-1450	(二十一)	6	花蓮縣東里國小		7	化仁國小	場地A
		(二十二)	9	LJES		10	十興國小	場地B
	1450-1600	(二十三)	12	寧埔國小		13	新竹縣興隆國小	場地A
		(二十四)	15	桃園市西門國小		16	新北市蘆洲國小	場地B
	1600-1710	(二十五)	18	永安國小		19	台東豪豬	場地A
		(二十六)	21	新北市崇德國小		22	臺東太平國小	場地B
	1710-1820	(二十七)	24	twfc-虎		25	鳳翔國小	場地A

2023全國協會盃FUTSAL足球錦標賽  
U13男生組賽程(國立臺東大學附屬體育高級中學)

日期	時間	場次	數字籤	隊名	成績	數字籤	隊名	場地
2月8日 (三)	1230-1340	(二十八)	A1			B2		場地A
		(二十九)	D2			C1		場地B
	1340-1450	(三十)	E1			F2		場地A
		(三十一)	H2			G1		場地B
	1450-1600	(三十二)	B1			A2		場地A
		(三十三)	C2			D1		場地B
1600-1710	(三十四)	F1			E2		場地A	
	(三十五)	G2			H1		場地B	
2月9日 (四)	1120-1230	(三十六)	二十八勝			二十九勝		場地A
		(三十七)	三十勝			三十一勝		場地B
	1230-1340	(三十八)	三十二勝			三十三勝		場地A
		(三十九)	三十四勝			三十五勝		場地B
2月10日 (五)	0900-1010	(四十)	三十六勝			三十七勝		場地A
		(四十一)	三十八勝			三十九勝		場地B
	1340-1450	(四十二)	四十敗			四十一敗		場地B
		(四十三)	四十勝			四十一勝		場地A

# 2023全國協會盃FUTSAL足球錦標賽

## U13女生組賽程

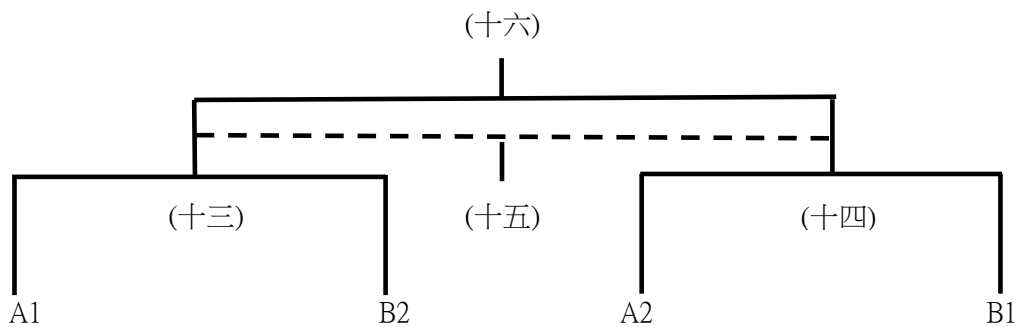
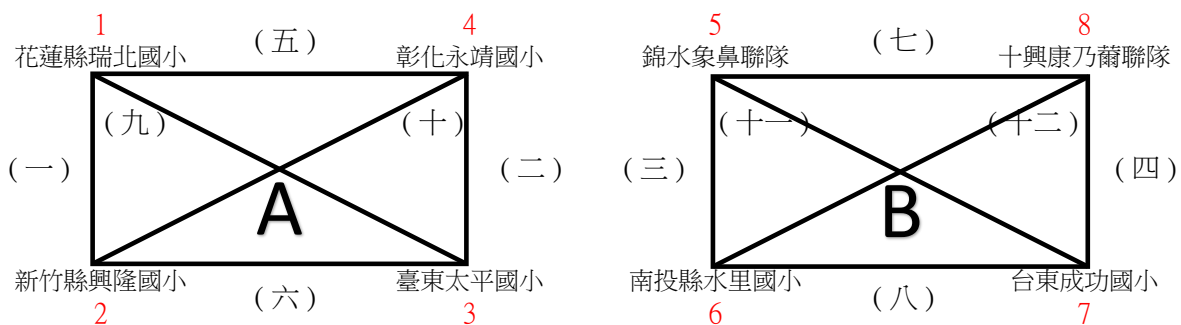

# 2023全國協會盃FUTSAL足球錦標賽

U13女生組賽程(國立臺東大學附屬體育高級中學)

日期	時間	場次	數字籤	隊名	成績	數字籤	隊名	場地
2月8日 (三)	1010-1120	(一)	1	花蓮縣瑞北國小		2	新竹縣興隆國小	場地A
		(二)	3	臺東太平國小		4	彰化永靖國小	場地B
	1120-1230	(三)	5	錦水象鼻聯隊		6	南投縣水里國小	場地A
		(四)	7	台東成功國小		8	十興康乃蘭聯隊	場地B
2月9日 (四)	0900-1010	(五)	4	彰化永靖國小		1	花蓮縣瑞北國小	場地A
		(六)	3	臺東太平國小		2	新竹縣興隆國小	場地B
	1010-1120	(七)	8	十興康乃蘭聯隊		5	錦水象鼻聯隊	場地A
		(八)	7	台東成功國小		6	南投縣水里國小	場地B
	1340-1450	(九)	1	花蓮縣瑞北國小		3	臺東太平國小	場地A
		(十)	2	新竹縣興隆國小		4	彰化永靖國小	場地B
	1450-1600	(十一)	5	錦水象鼻聯隊		7	台東成功國小	場地A
		(十二)	6	南投縣水里國小		8	十興康乃蘭聯隊	場地B
2月10日 (五)	1010-1120	(十三)	A1			B2		場地A
		(十四)	B1			A2		場地B
	1450-1600	(十五)	十三敗			十四敗		場地B
		(十六)	十三勝			十四勝		場地A

# 2023全國協會盃FUTSAL足球錦標賽

U16男生組賽程

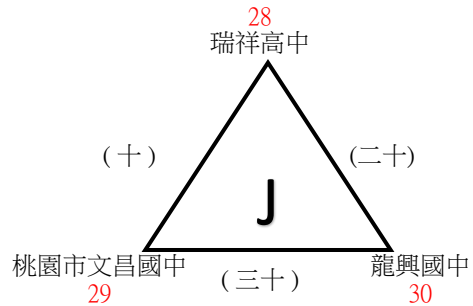
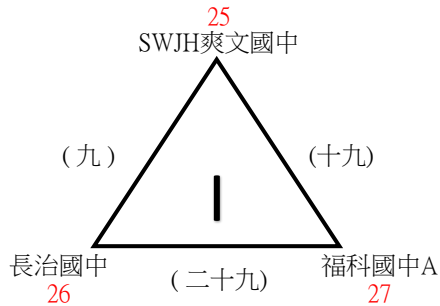
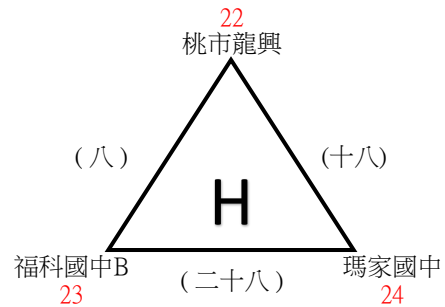
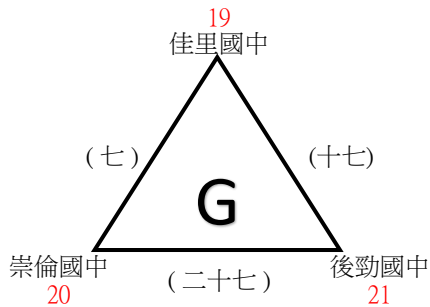
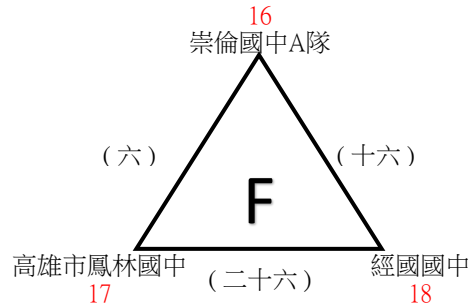
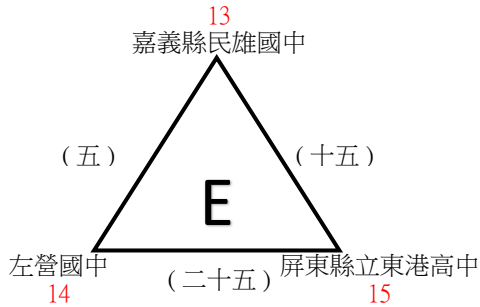
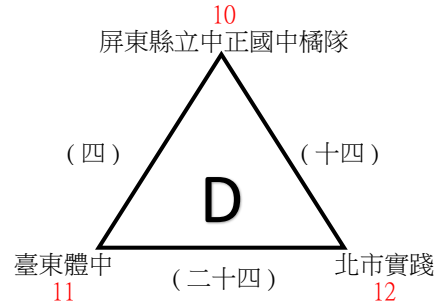
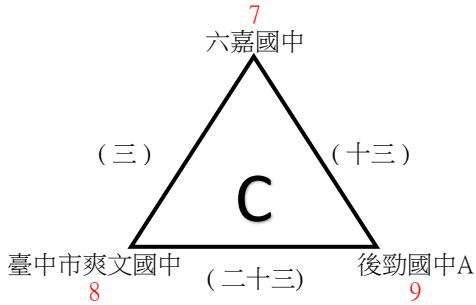
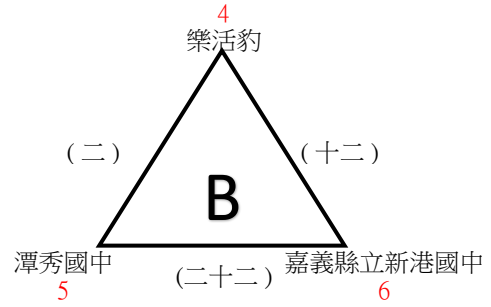
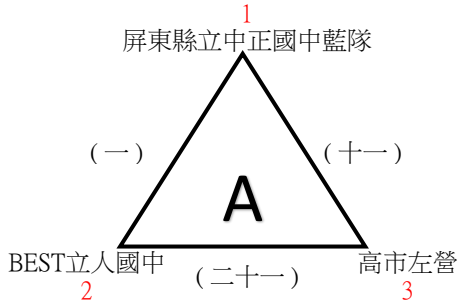

# 2023全國協會盃FUTSAL足球錦標賽

## U16男生組賽程

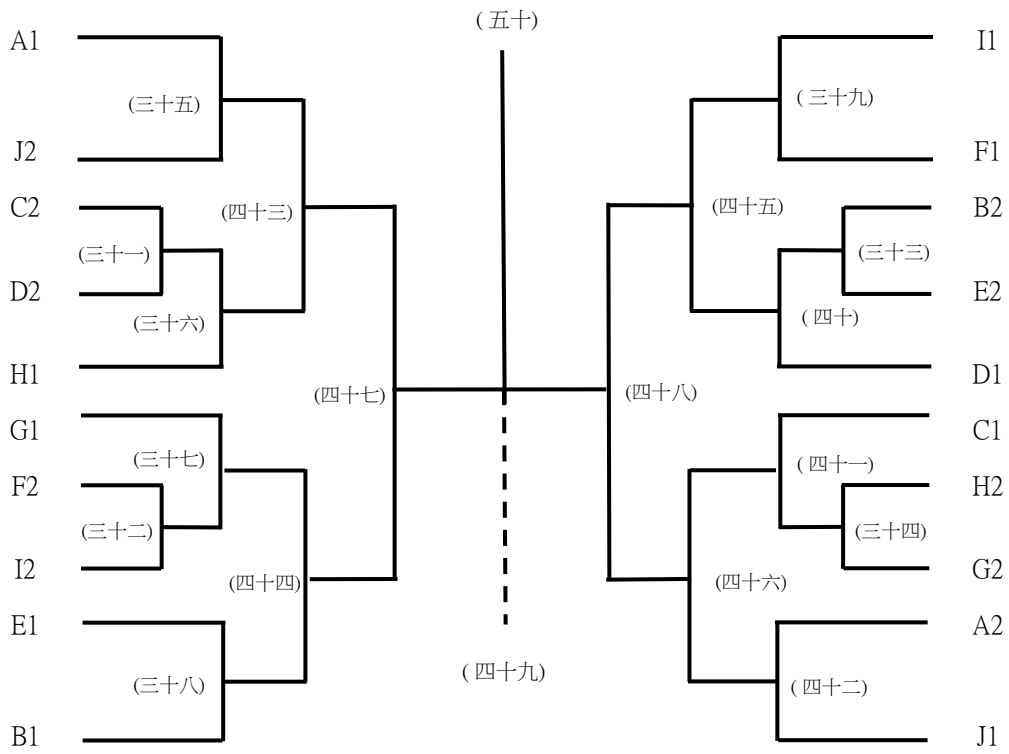



## 2023全國協會盃FUTSAL足球錦標賽

U16男生組賽程(國立臺東大學附屬體育高級中學)

日期	時間	場次	數字籤	隊名	成績	數字籤	隊名	場地
2月1日 (三)	1120-1230	(一)	1	屏東縣立中正國中藍隊		2	BEST立人國中	場地A
		(二)	4	樂活豹		5	潭秀國中	場地B
	1230-1340	(三)	7	六嘉國中		8	臺中市爽文國中	場地A
		(四)	10	屏東縣立中正國中橘隊		11	臺東體中	場地B
	1340-1450	(五)	13	嘉義縣民雄國中		14	左營國中	場地A
		(六)	16	崇倫國中A隊		17	高雄市鳳林國中	場地B
	1710-1820	(七)	19	佳里國中		20	崇倫國中	場地A
		(八)	22	桃市龍興		23	福科國中B	場地B
	1820-1930	(九)	25	SWJH爽文國中		26	長治國中	場地A
		(十)	28	瑞祥高中		29	桃園市文昌國中	場地B
2月2日 (四)	1120-1230	(十一)	3	高市左營		1	屏東縣立中正國中藍隊	場地A
		(十二)	6	嘉義縣立新港國中		4	樂活豹	場地B
	1230-1340	(十三)	9	後勁國中A		7	六嘉國中	場地A
		(十四)	12	北市實踐		10	屏東縣立中正國中橘隊	場地B
	1340-1450	(十五)	15	屏東縣立東港高中		13	嘉義縣民雄國中	場地A
		(十六)	18	經國國中		16	崇倫國中A隊	場地B
	1600-1710	(十七)	21	後勁國中		19	佳里國中	場地A
		(十八)	24	瑪家國中		22	桃市龍興	場地B
	1710-1820	(十九)	27	福科國中A		25	SWJH爽文國中	場地A
		(二十)	30	龍興國中		28	瑞祥高中	場地B

## 2023全國協會盃FUTSAL足球錦標賽

U16男生組賽程(國立臺東大學附屬體育高級中學)

日期	時間	場次	數字籤	隊名	成績	數字籤	隊名	場地
2月3日 (五)	1120-1230	(二十一)	2	BEST立人國中		3	高市左營	場地A
		(二十二)	5	潭秀國中		6	嘉義縣立新港國中	場地B
	1230-1340	(二十三)	8	臺中市爽文國中		9	後勁國中A	場地A
		(二十四)	11	臺東體中		12	北市實踐	場地B
	1340-1450	(二十五)	14	左營國中		15	屏東縣立東港高中	場地A
		(二十六)	17	高雄市鳳林國中		18	經國國中	場地B
	1450-1600	(二十七)	20	崇倫國中		21	後勁國中	場地A
		(二十八)	23	福科國中B		24	瑪家國中	場地B
	1600-1710	(二十九)	26	長治國中		27	福科國中A	場地A
		(三十)	29	桃園市文昌國中		30	龍興國中	場地B
2月4日 (六)	0900-1010	(三十一)	C2			D2		場地A
		(三十二)	F2			I2		場地B
	1010-1120	(三十三)	B2			E2		場地A
		(三十四)	H2			G2		場地B
	1120-1230	(三十五)	A1			J2		場地A
		(三十八)	E1			B1		場地B
	1230-1340	(三十九)	I1			F1		場地A
		(四十二)	J1			A2		場地B
	1340-1450	(三十六)	三十一勝			H1		場地A
		(三十七)	G1			三十二勝		場地B
	1450-1600	(四十)	三十三勝			D1		場地A
		(四十一)	C1			三十四勝		場地B

## 2023全國協會盃FUTSAL足球錦標賽

U16男生組賽程(國立臺東大學附屬體育高級中學)

日期	時間	場次	數字籤	隊名	成績	數字籤	隊名	場地
2月5日 (日)	0900-1010	(四十三)	三十五勝			三十六勝		場地A
		(四十四)	三十七勝			三十八勝		場地B
	1010-1120	(四十五)	三十九勝			四十勝		場地A
		(四十六)	四十一勝			四十二勝		場地B
	1340-1450	(四十七)	四十三勝			四十四勝		場地A
	1450-1600	(四十八)	四十五勝			四十六勝		場地A
2月6日 (一)	1010-1120	(四十九)	四十七敗			四十八敗		場地A
	1120-1230	(五十)	四十七勝			四十八勝		場地A

# 2023全國協會盃FUTSAL足球錦標賽

## U16女生組賽程

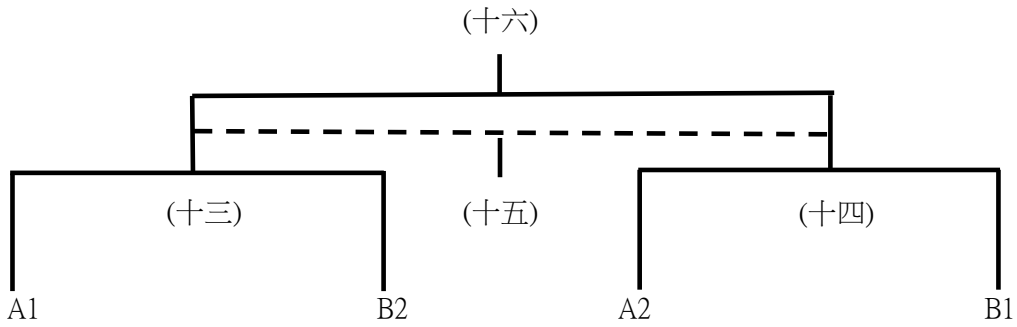
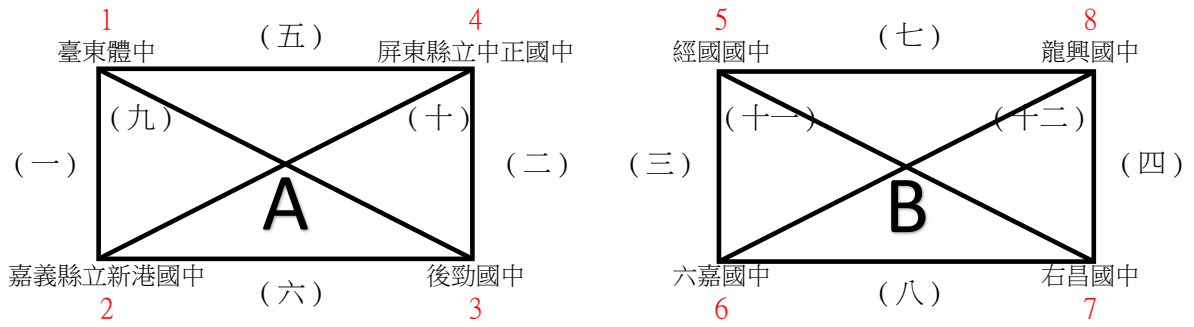

# 2023全國協會盃FUTSAL足球錦標賽

U16女生組賽程(國立臺東大學附屬體育高級中學)

日期	時間	場次	數字籤	隊名	成績	數字籤	隊名	場地
2月1日 (三)	0900-1010	(一)	1	臺東體中		2	嘉義縣立新港國中	場地A
		(二)	3	後勁國中		4	屏東縣立中正國中	場地B
	1010-1120	(三)	5	經國國中		6	六嘉國中	場地A
		(四)	7	右昌國中		8	龍興國中	場地B
	1450-1600	(五)	4	屏東縣立中正國中		1	臺東體中	場地A
		(六)	3	後勁國中		2	嘉義縣立新港國中	場地B
	1600-1710	(七)	8	龍興國中		5	經國國中	場地A
		(八)	7	右昌國中		6	六嘉國中	場地B
2月2日 (四)	0900-1010	(九)	1	臺東體中		3	後勁國中	場地A
		(十)	2	嘉義縣立新港國中		4	屏東縣立中正國中	場地B
	1010-1120	(十一)	5	經國國中		7	右昌國中	場地A
		(十二)	6	六嘉國中		8	龍興國中	場地B
	1450-1600	(十三)	A1			B2		場地A
		(十四)	B1			A2		場地B
2月3日 (五)	1010-1120	(十五)	十三敗			十四敗		場地B
		(十六)	十三勝			十四勝		場地A

# 2023全國協會盃FUTSAL足球錦標賽

U19男生組賽程

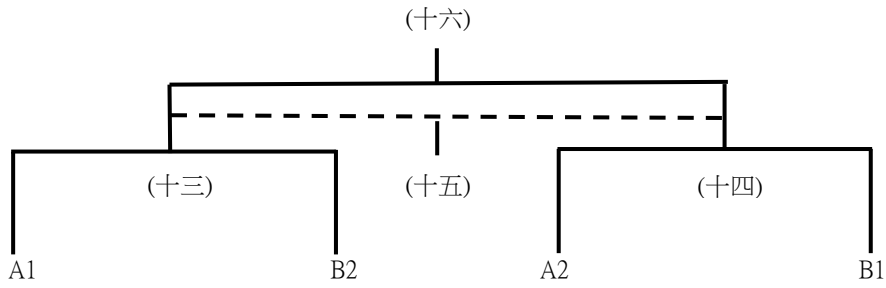
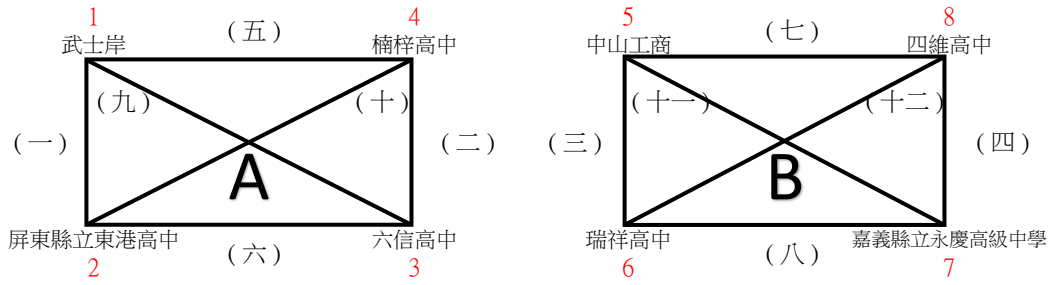

# 2023全國協會盃FUTSAL足球錦標賽

## U19男生組賽程(國立臺東大學)

日期	時間	場次	數字籤	隊名	成績	數字籤	隊名	場地
2月1日 (三)	0900-1010	(一)	1	武士岸		2	屏東縣立東港高中	國立臺東大學
	1010-1120	(二)	3	六信高中		4	楠梓高中	
	1120-1230	(三)	5	中山工商		6	瑞祥高中	
	1230-1340	(四)	7	嘉義縣立永慶高級中學		8	四維高中	
2月2日 (四)	0900-1010	(五)	4	楠梓高中		1	武士岸	
	1010-1120	(六)	3	六信高中		2	屏東縣立東港高中	
	1120-1230	(七)	8	四維高中		5	中山工商	
	1230-1340	(八)	7	嘉義縣立永慶高級中學		6	瑞祥高中	
2月3日 (五)	0900-1010	(九)	1	武士岸		3	六信高中	
	1010-1120	(十)	2	屏東縣立東港高中		4	楠梓高中	
	1120-1230	(十一)	5	中山工商		7	嘉義縣立永慶高級中學	
	1230-1340	(十二)	6	瑞祥高中		8	四維高中	
2月4日 (六)	0900-1010	(十三)	A1			B2		
	1010-1120	(十四)	B1			A2		
2月5日 (日)	0900-1010	(十五)	十三敗			十四敗		
	1010-1120	(十六)	十三勝			十四勝		

# 2023全國協會盃FUTSAL足球錦標賽

## U19女生組賽程

嘉義縣立永慶高級中學

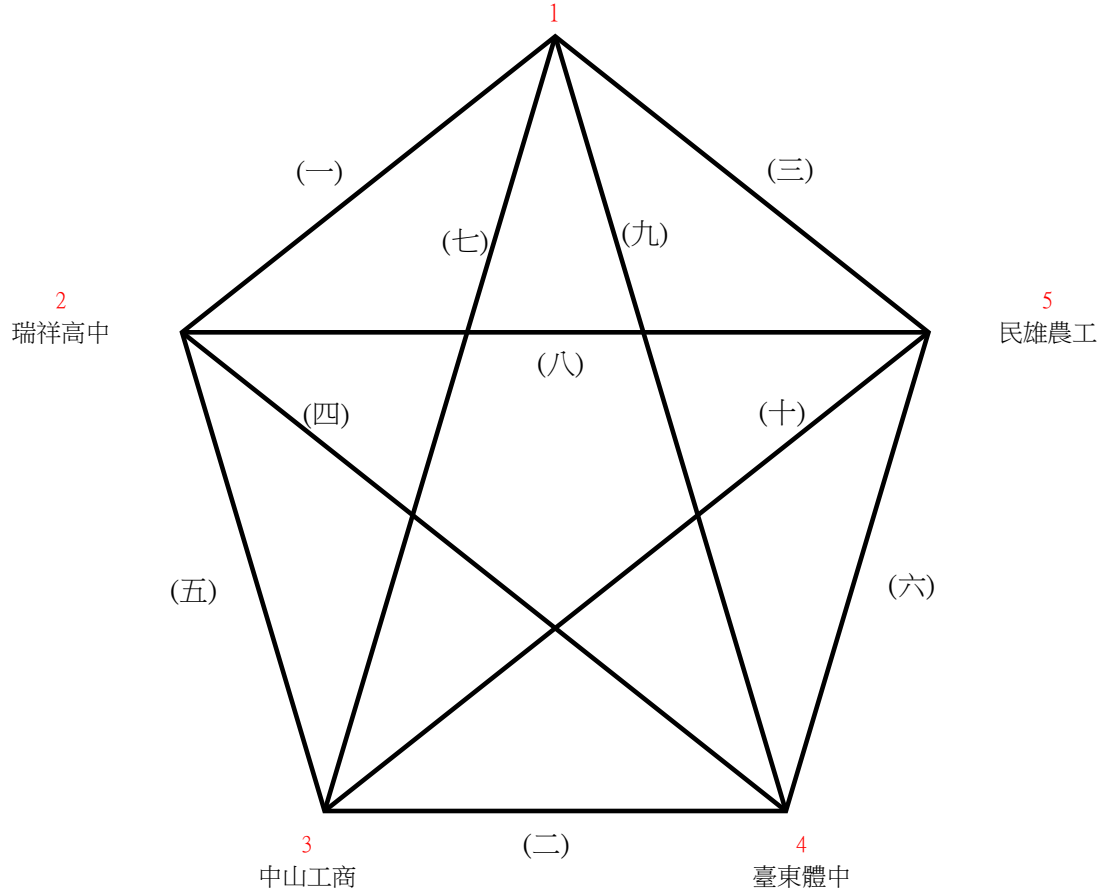



# 2023全國協會盃FUTSAL足球錦標賽

U19女生組賽程(國立臺東大學附屬體育高級中學)

日期	時間	場次	數字籤	隊名	成績	數字籤	隊名	場地
2月25日 (六)	0900-1010	(一)	1	嘉義縣立永慶高級中學		2	瑞祥高中	國立臺東大學 附屬體育高級中學
	1010-1120	(二)	3	中山工商		4	臺東體中	
	1340-1450	(三)	5	民雄農工		1	嘉義縣立永慶高級中學	
	1450-1600	(四)	4	臺東體中		2	瑞祥高中	
2月26日 (日)	0900-1010	(五)	2	瑞祥高中		3	中山工商	
	1010-1120	(六)	4	臺東體中		5	民雄農工	
	1340-1450	(七)	3	中山工商		1	嘉義縣立永慶高級中學	
	1450-1600	(八)	5	民雄農工		2	瑞祥高中	
2月27日 (一)	0900-1010	(九)	1	嘉義縣立永慶高級中學		4	臺東體中	
	1010-1120	(十)	3	中山工商		5	民雄農工	