

2022  
全國學童盃  
足球錦標賽



10.17-10.22  
桃園市立青埔足球場

分區  
預賽

北區

指導單位 |  教育部體育署

贊助單位 |  ANGO

主辦單位 |  中華民國足球協會 共同主辦 | 桃園市政府教育局 桃園市政府體育局

承辦單位 | 桃園市體育總會足球委員會 桃園市會稽國小

協辦單位 | 桃園市大園國際高中 桃園市壽山高中 桃園市慈文國中 桃園市龍興國中

# 2022 全國學童盃足球錦標賽-北區預賽

## 目錄

- 一. 2022 年全國學童盃北區預賽大會組織名錄.....1
- 二. 2022 年全國學童盃足球錦標賽競賽規程.....5
- 三. 2022 年全國學童盃北區預賽賽程.....17
- 四. 2022 年全國學童盃北區預賽參賽名錄.....34
- 五. 競賽事項申訴書.....74
- 六. 球員資格申訴書.....75
- 七. 性侵害、性騷擾或性霸凌事件通報流程.....76
- 八. 有關 COVID-19 影響本賽事之相關說明.....77



## **指導單位**

教育部體育署

署長：林騰蛟（代理）

高雄市政府、宜蘭縣政府、宜蘭縣體育會、苗栗縣政府

## **主辦單位**

中華民國足球協會

理事長：邱義仁

副理事長：蕭永福、謝俊煌、呂桂花

## **共同主辦單位**

高雄市政府運動發展局、桃園市政府教育局、桃園市政府體育局

## **承辦單位**

宜蘭縣體育會足球委員會、高雄市鳳山足球推展促進會、苗栗縣體育會足球委員會、桃園市體育總會足球委員會、桃園市會稽國小

## **協辦單位**

高雄市鳳西國中、高雄市體育總會、高雄市體育總會足球委員會、苗栗縣體育會、竹南鎮公所、苗栗縣頭份市尖山國小、桃園市大園國際高中、桃園市壽山高中、桃園市慈文國中、桃園市龍興國中

## **理事**

陳貴人、強木在、李博洪、陳雙全、李永山、陳文治、王湘惠



## **監事**

主席：陳政雄

委員：劉福財、彭臺臨

## **申訴委員會**

主席：洪偉勝 副主席：謝富凱

委員：葉德峯、張生平、連郁婷

## **紀律委員會**

主席：林佳和 副主席：詹淳琪

委員：石明謹、徐崧博、陳文發

## **競賽籌備委員會**

主席：陳貴人 副主席：莊慶坊

委員：吳明憲、蔡鴻義、林正倫、謝正宗、陳亮辰、劉祥興

## **裁判委員會**

主席：李博洪 副主席：劉松和

委員：蔡正雄、楊木生、劉秀美、高才虎、李承霖、李麒祿

## **協會**

秘書長：方靖仁

副秘書長：蔡鴻義、焦佳弘

技術總監：顏士凱

秘書處：林珮雯、李正德、林彤涓

技術部：徐美華、鄭理元、李名宥、馬楷鈞、胡智堯

競賽部：林正倫、鄭惠云、吳俐瑩、楊子嫻、卞其磊、高豪傑、葉潤澤、林志嘉、  
邱冠璋

行銷媒體組：林宗憲、陳馨怡

資訊組：林詠晨

國際組：廖婉汝

裁判組：劉松和、莊恩懿

財務部：林修義、陳美貞、張文娟

## 臨場競賽委員名單

謝正宗

## 裁判名單

裁判考核員

王捷、戴維俊

裁判

蘇裕峰、楊振艷、陳宇衡、張書亞(國立體大)、黃柏鈞、蔡雅宸、黃正宇、陳莉慧、  
陳錫隆、宋承霖(北教大)、彭奐軒、侯勝鐘、高世輝(萬能科大)、王婕、王士豪、  
許人豐、江佳臻、徐浩翔、林昊緯(萬能科大)、簡楷倫、柯筌耀、林靖翔、韓委成、  
田興偉、沈昀陞(銘傳大學)、倪暢唯、蔡承文

桃園市體育總會足球委員會

主任委員：陳美梅

總幹事：鄭家興

副總幹事：高淑霞、黃宥嘉

行政組：卓亦彬、纒固.妮卡兒、蘇巧茹

場地組：廖櫻灣、楊雅涵、鄭仕捷

總務組：吳靜怡

裁判組：徐宏銓、謝冠倫

服務組：呂美娟、呂美金、黃秀麗

工作人員：大園國際高中高、壽山高中

# 2022 全國學童盃足球錦標賽競賽規程

壹、【宗旨】：為推展全民運動，提升北、中、南、東各區之基層足球發展人口，並培養各區擁有自行舉辦基層盃賽之能力，也落實全國中小學之足球發展銜接。

貳、【奉准文號】：臺教體署競(一)字第 1110028468 號

參、【指導單位】：教育部體育署、高雄市政府、宜蘭縣政府、宜蘭縣體育會、苗栗縣政府

肆、【主辦單位】：中華民國足球協會（以下簡稱本會）

伍、【共同主辦單位】：高雄市政府運動發展局、桃園市政府教育局、桃園市政府體育局

陸、【承辦單位】：宜蘭縣體育會足球委員會、高雄市鳳山足球推展促進會、苗栗縣體育會足球委員會、桃園市體育總會足球委員會、桃園市會稽國小

柒、【協辦單位】：高雄市鳳西國中、高雄市體育總會、高雄市體育總會足球委員會、苗栗縣體育會、竹南鎮公所、苗栗縣頭份市尖山國小、桃園市大園國際高中、桃園市壽山高中、桃園市慈文國中、桃園市龍興國中

捌、【比賽日期】：

一、各區及總決賽辦理之時間如下：

(一) 『北區』：2022 年 9 月 17 日(星期六)至 10 月 2 日(星期日)。

(二) 『中區』：2022 年 9 月 17 日(星期六)至 10 月 10 日(星期一)。

(三) 『南區』：2022 年 9 月 24 日(星期六)至 10 月 2 日(星期日)。

(四) 『東區』：2022 年 10 月 8 日(星期六)至 10 月 11 日(星期二)。

(五) 『總決賽』：2022 年 10 月 29 日(星期六)至 11 月 13 日(星期日)。

二、本會將依實際報名情況調整賽程日期，並保有最終修正之權利，請參賽單位務必配合。

玖、【比賽地點】：

一、『北區』：桃園市立青埔足球場(320 桃園市中壢區青商路 398 號)。

二、『中區』：竹南運動公園 (350 苗栗縣竹南鎮公園路 55 號)、

苗栗縣頭份市尖山國民小學 (351 苗栗縣頭份市尖豐路 305 號)。

三、『南區』：鳳山運動園區(830 高雄市鳳山區光華路 68 號)。

四、『東區』：國立宜蘭高中(260 宜蘭縣宜蘭市復興路三段 8 號)。

五、『總決賽』：鳳山運動園區(830 高雄市鳳山區光華路 68 號)、國家體育場(813 高雄市左營區世運大道 100 號)。

壹拾、【比賽分組】：

一、學校組：

(一) 男子六年級組：西元 2010 年(民國 99 年)9 月 1 日(含)以後出生者。

(二) 男子五年級組：西元 2011 年(民國 100 年)9 月 1 日(含)以後出生者。

(三) 男子四年級組：西元 2012 年(民國 101 年)9 月 1 日(含)以後出生者。

\*各組報名未滿 3 隊則取消辦理。

二、公開組：

(一) 男子六年級組：西元 2010 年(民國 99 年)9 月 1 日(含)以後出生者。

(二) 男子五年級組：西元 2011 年(民國 100 年)9 月 1 日(含)以後出生者。

(三) 男子四年級組：西元 2012 年(民國 101 年)9 月 1 日(含)以後出生者。

\*各組報名未滿 3 隊則取消辦理。

三、女子組：

(一) 女子六年級組：西元 2010 年(民國 99 年)9 月 1 日(含)以後出生者。

(二) 女子五年級組：西元 2011 年(民國 100 年)9 月 1 日(含)以後出生者。

(三) 女子四年級組：西元 2012 年(民國 101 年)9 月 1 日(含)以後出生者。

\*各組報名未滿 3 隊則取消辦理。

四、總決賽名額辦法：

(一) 總決賽各組別各年齡層總共取 16 支隊伍。錄取各分區前三名隊伍。剩餘 4 個名額將依照各分區報名隊伍數量多寡依序分配。

(二) 若分區前三名球隊放棄總決賽資格，則以該區名次順序遞補。若該區所有球隊皆無意願遞補，則將該名額依報名隊伍總數量多寡依序分配名額至同組別其他分區。

(三) 各區各組別報名等於 3 隊時，該分區所有隊伍晉級全國總決賽。其分區所空缺之總決賽名額，將依報名隊伍總數量多寡依序分配名額至同組別其他分區。

(四) 各分區之總決賽名額將於所有報名結束後，另行公布。

壹拾壹、【報名規定】：

- 一、參賽球隊於報名前，請球隊負責人務必向所有參賽球員及其家長(監護人)說明，使其了解足球是一項競爭激烈之運動，賽事期間，球員恐因比賽之強度造成身體損傷。球員可先行前往健檢，審視自身狀況，若患有心臟病等相關疾病或不適宜劇烈運動者，應審慎評估且理解參加本賽事的潛在風險，以確保自身安全。

二、預賽名單至決賽不得更動，除非有特殊原因並須提出佐證，經大會同意後，且欲遞補之球員不得在本賽事之其他球隊或組別參賽，方得出賽。

三、凡經判處停止比賽權之球員及相關隊職員，在尚未恢復其權利者，不得報名參賽。

四、每位球員僅能參加一支隊伍，並須完成註冊且登錄於所屬之俱樂部/學校之下，且符合比賽分組之年齡（詳第玖條比賽分組）。如有發現重覆報名，經本會查證屬實，將取消該選手參賽資格。

\*倘若被發現重複之情節，本會則取消兩隊繼續參賽資格(相關球隊與該隊已賽成績及積分不予計算)，並將該員及兩隊職員，移送本會進行事件之審定，且以本會相關委員會之判決為最終決。

五、本次報名「2022 全國學童盃足球錦標賽」學校組參賽球員，不得於「2023 全國少年盃足球錦標賽」報名其他學校組球隊。(若是有轉學等特殊狀況，須於 2023 年報名少年盃時提出轉學證明、家長同意書等佐證，並經大會確認同意後，方可出賽。)

六、參賽球隊職員不得兼任同組別不同球隊之任何職務(領隊除外)。

七、學校組須以學校為單位，不得跨校組隊，且每校每一年齡層限報一隊，並於校名前加上所屬縣市。

八、女子組可跨校報名，惟賽事結束，後續若須本會推薦參加國際分齡賽時，跨校之隊伍，均不得使用該賽事獲得之成績作申請。

九、公開組之參賽球隊不得以學校名稱參賽，如報名出現學校字樣，本會有權直接更改名字。(例如：中華國小更改中華 FC)。

十、報名日期：

(一) 『北區』：即日起至 2022 年 9 月 8 日(四)中午 12 時止，逾時不予受理。

(二) 『中區』：即日起至 2022 年 9 月 8 日(四)中午 12 時止，逾時不予受理。

(三) 『南區』：即日起至 2022 年 9 月 8 日(四)中午 12 時止，逾時不予受理。

(四) 『東區』：即日起至 2022 年 9 月 15 日(四)中午 12 時止，逾時不予受理。

十一、競賽活動費：請於各區報名截止日前完成繳費，新臺幣(以下同)2,500 元整。

\*於報名系統按下『送出報名表』後，將會收到繳費通知郵件，請於 72 小時內完成繳費，以免報名資料失效；如 9 月 7 日送出報名表，最終繳費期限將依報名截止時間為主。

## 十二、聯絡方式：

- (一) 地 址：中華民國足球協會（242030 新北市新莊區中央路 730 號 2 樓）
- (二) 聯絡人：
  - 1. 註冊及報名系統：林詠晨#207/陳德碩#206 ([ctfa.id@gmail.com](mailto:ctfa.id@gmail.com))
  - 2. 賽務：吳俐瑩 Lily#232 (<mailto:grassroot.fa.cup.fall@gmail.com>)
- (三) 電 話：【02】2596-1185
- (四) 傳 真：【02】2595-1592
- (五) 官 網：<http://www.ctfa.com.tw>

## 十三、報名手續：（系統聯絡人：【02】2596-1185 林詠晨#207/陳德碩#206）

- (一) 參賽隊伍須於中華民國足球協會註冊系統(以下簡稱 CTFA 註冊系統)完成①2022 年俱樂部/學校註冊身份及每位隊職員②2022 年的個人註冊加上登錄至報名隊伍
  - 1. 系統網址：<https://ctfaid.ctfa.com.tw/>
  - 2. 系統註冊教學：<https://youtu.be/PiPMNuHCoVY>
  - 3. 若未完成 2022 年俱樂部／學校註冊，則整隊無法參賽。
  - 4. 若未完成 2022 年個人註冊及未登錄至報名隊伍，則該隊職員將無法出賽並無法獲得獎項。
  - 5. 領隊可不需註冊，每隊僅限一名；請直接於報名系統聯絡人欄位中填寫資料，並將職稱填寫為領隊。
- (二) 報名系統完成報名手續
  - 1. 報名系統流程教學：<https://reurl.cc/zMbQMO>

## 十四、報名可登錄人數及規範：

- (一) 職員至多 6 名(領隊、顧問、管理、總教練、教練、防護員等職稱)
- (二) 球員至多 18 名；至少 5 名。
- (三) 每支隊伍必須含有總教練。
- (四) 賽事過程必須有登錄之任一位職員在場。
- (五) 所有教練職必須擁有 CTFA D 級教練證(含)以上之教練證照，並須於 CTFA 註冊系統完成教練註冊。



壹拾貳、【競賽抽籤直播】：

一、分區抽籤日期：

- (一) 『北區』：2022年9月12日(一)。
- (二) 『中區』：2022年9月12日(一)。
- (三) 『南區』：2022年9月14日(三)。
- (四) 『東區』：2022年9月21日(三)。

二、詳細時間及直播網址依承辦單位確定後，將公告於本會官方網站。

三、總決賽：時間及地點於分區賽事結束後，將公告於本會官方網站。

四、賽程公告於抽籤後一週內公告於本會網站 [www.ctfa.com.tw](http://www.ctfa.com.tw)。

五、總決賽抽籤原則：各分區前兩名之隊伍，將於抽籤時抽至不同小組。

六、為使賽事不受放棄參賽退伍之影響並維持整體賽事公平性，主辦方有權調整賽程及賽制。

壹拾參、【競賽制度】：原則採先分組循環後單淘汰，惟承辦單位可視實際報名隊數更改賽制。

壹拾肆、【比賽用球】：採用 ANGO 覺醒者 3.5 代足球(4 號球，型號 MS4AGAWAKE3.5-R)。

壹拾伍、【名次判別】：

一、循環賽：勝一場得 3 分，和一場各得 1 分，敗一場得 0 分。以積分多寡判定名次。

(一) 如兩隊(含)以上積分相同時，依據下列順序判別名次。

- 1. 相關球隊勝負關係。
- 2. 相關球隊比賽之正負球差多者佔先。
- 3. 相關球隊比賽之進球多者佔先。
- 4. 全部球隊比賽之正負球差多者佔先。
- 5. 全部球隊比賽之進球數多者佔先。
- 6. 直接紅牌較少者佔先。
- 7. 抽籤決定。

二、淘汰賽：

(一) 一般場次(非準決賽)：

- 1. 若兩隊比賽結束為和局時，則不延長加時賽，並立即比踢罰球點球 5 球決勝負，若平手再各派球員一名比踢罰球點球，以此類推直到分出勝負為止。

(二) 特定場次(準決賽、決賽暨 3-4 名之排名賽)：

1. 若遇和局時，則進行加時比賽(上、下半場各 5 分鐘)，若仍平手立即比踢罰球點球 5 球決勝負，若平手再各派球員一名比踢罰球點球，以此類推，直到分出勝負為止。

(三) 本會可視實際情況，保有最終決定權利。

壹拾陸、【比賽須知】：

一、本賽事為 8 人制足球比賽，並採用國際足球總會頒布最新足球規則。

二、隊伍出賽時必需有報名表上其中一位職員在現場，方可進行賽事。

三、比賽時間：每場比賽時間為 40 分鐘(上下半場各 20 分鐘)，中場休息 10 分鐘。

\*若天氣炎熱，裁判可視情節允許比賽中增加「補充水分時間」(不得超過 1 分鐘)及「降溫時間」(90 秒至 3 分鐘不等)。

四、球隊球衣、球褲、長襪、背心須為明顯可辨別深淺之顏色，且應遵循下列條例辦理：

(一) 一般球員須備有 2 套不同顏色之球衣、球褲及球襪，並於出賽時攜帶。

(二) 守門球員須備有不同於一般球員 2 套不同顏色之球衣、球褲、球襪，並於出賽時攜帶。

(三) 球隊須備有 2 套不同顏色之背心，並於出賽時攜帶。

(四) 守門員於比賽中轉為一般球員時，需穿著與一般球員相同之服裝，且需與原號碼相同，一般球員轉為守門員時亦同。但考量國內發展狀況，守門員轉換為一般球員僅須更換上衣即可，另須與對方球員之球褲襪有所區分。

(五) 倘若球隊服裝顏色不符上述規定，本會將依下列條例辦理：

1. 報名階段時被發現球隊服裝顏色不符上述規定之情節發生：本會將於審視後通知球隊且請該隊協助修正報名資料，不得異議，未能配合之單位，本會將視同報名手續不完全，取消該隊報名之資格。
2. 出賽時被發現服裝顏色不符上述規定之情節發生：經查證屬實，本會將視不符規定之人數裁罰，須當場繳交每人 300 元整，如先發 8 名須繳交 2,400 元整，每替補 1 名球員，則再繳交 300 元整，以此類推。

五、各球隊須穿著於報名表登錄之球衣顏色出賽，且應遵循下列條例辦理：

(一) 如賽事現場因競賽官或裁判或球隊提出兩隊球隊服裝顏色太過相似，故提出現場調整服裝顏色時，需徵求競賽官同意後使得更換，且球隊務必得以配合，不得異議。

(二) 參賽球員必須穿著配有本球隊代表名稱或標誌之球衣，並嚴禁穿著印有他國國旗或各國職業隊之隊徽球衣。

\*出賽時被發現服裝不符上述規定之情節發生：經查證屬實，本會將視不符規定之人數裁罰，須當場繳交每人 300 元整，如先發 8 名須繳交 2,400 元整，每替補 1 名球員，則再繳交 300 元整，以此類推。

(三) 場內隊長須配戴臂章標記，且不得以膠布黏貼取代，如未配戴則須當場提交 300 元整後，該隊始得出賽。

(四) 球衣號碼不得以膠布黏貼或手寫填上，否則該球員不得出賽。

\*出賽時被發現服裝不符上述規定之情節發生：經查證屬實，本會將視不符規定之人數裁罰，須當場繳交每人 300 元整，如先發 8 名須繳交 2,400 元整，每替補 1 名球員，則再繳交 300 元整，以此類推。

六、比賽時，球員務必配戴護脛；另顧及學童之安全考量，嚴禁球員配戴護目鏡、眼鏡及嚴禁穿著鋁釘、金屬釘、活動釘球鞋出賽。

七、賽程表之對戰組合排在前之隊伍，球員席位於面向球場之左側，且應遵循下列條例辦理：

(一) 依規定登錄比賽之隊職員，須配帶**識別證(以下簡稱 AD 卡)**，使得進入技術區域。

(二) 須遵守足球規則『Law01 第九條之技術區域』之規定。

(三) 隊職員須尊重裁判的判決及配合第四裁判管理，且球隊教練團應有義務協助大會共同管控該區域之秩序。

(四) 技術區域內，除職員外，球員皆穿著背心，且需與場上之球衣顏色不同。

八、每場比賽賽前 30 分鐘需至大會檢錄處檢錄，未完成者不得出場比賽，且應遵循下列條例辦理：

(一) 首次檢錄，請依以下說明攜帶證件及 AD 卡至大會檢錄。

1. 學校組：在學證明書正本，含關防，需有近兩年內照片、姓名、身分證號、出生年月日及就讀日期。
2. 公開組：註冊球員卡或近兩年內照片(勿用嬰兒照)之相關證明文件正本或影印本。\*在學證明書、健保卡、國民身分證、護照、居留證等身份證明文件其一。
3. 女子組：註冊球員卡或近兩年內照片(勿用嬰兒照)之相關證明文件正本或影印本。\*在學證明書、健保卡、國民身分證、護照、居留證等身份證明文件其一。

(二) 待首次檢錄確認 AD 卡無誤後，爾後場次之身分查驗則以 AD 卡為主。

(三) 如未攜帶 AD 卡者：

1. 如未攜帶 AD 卡者(職員亦同)，須當場提交每人 300 元整，並繳交附有照片之證件作為佐證，待競賽官檢錄完成後，始得上場。
2. 如整隊皆未攜帶證件，則須繳交下場人數費用，如先發 8 名，須繳交 2,400 元整，每替補 1 名球員，須再繳交 300 元整，以此類推。

九、每場比賽前 30 分鐘，每隊得提交至多 18 名(先發球員 8 名；替補球員至多 10 名)之名單予競賽官，且應遵循下列條例辦理：

(一) 每場比賽，至多可替補 8 名球員，且最多替換 3 次。

\*中場換人不含在 3 次之內，但仍須填寫替補單，下場球員不得再替補上場。

(二) 場邊熱身至多 6 名球員、教練 1 名、守門教練 1 名。

(三) 當球賽進入加時比賽時，便可多加 1 名額外替補球員換人名額(無論球隊是否已用盡了在正式比賽時的法定替補名額)。

(四) 未攜帶出賽名單，須當場提交 300 元整，待競賽官檢錄完成後，始得上場。

十、比賽中，替補球員於場邊熱身時，不得玩球(守門員除外)，且於全部替補名額用盡後，禁止該隊球員繼續熱身，並須就坐於技術區域內。

十一、逾比賽規定時間 10 分鐘未出場比賽之球隊以棄權論，且應遵循下列條例辦理：

(一) 將處罰款 10,000 元整，並取消其繼續比賽資格(各隊與該隊已賽成績及積分不予計算)。

(二) 如遇不可抗拒因素外，需以正式文件說明，由協會同意後始得更動時間補賽。

十二、如有冒名頂替參賽者，應遵循下列條例辦理：

(一) 經查屬實則應判全隊棄權，併處以罰款 300,000 元整。

(二) 該冒名球員得處以 1 至 3 年之處分，且相關之隊職員及該球員，將由大會競賽委員會依情節議處。

(三) 另隸屬本會之委員會，可依情節大小另案審議並執行相關之罰則。

十三、凡比賽中，不服判決而被判棄權或沒收比賽及無故棄權之球隊，將取消其繼續比賽之資格(各隊與該隊已賽成績及積分不予計算)，並處以罰款 300,000 元整，且應遵循下列條例辦理：

(一) 由大會競賽委員會依情節大小議處。

(二) 另隸屬本會之委員會，可依情節大小另案審議並執行相關之罰則。

十四、凡比賽中，被判處紅黃牌者，應遵循下列條例辦理：

(一) 凡被判罰『直接驅逐離場』者或同一場 2 張黃牌者，應罰停賽 1 場。

(二) 於不同場次中，累積 3 張黃牌者，應罰停賽 1 場。

(三) 本賽事所累積之紅黃牌，不因循環賽晉級至淘汰賽而重新累積。

十五、凡比賽中，被判處『直接驅逐離場』者，應遵循下列條例辦理：

(一) 選手：

1. 由大會競賽委員會依情節大小議處。

2. 另隸屬本會之委員會，可依情節大小另案審議並執行相關之罰則。

(二) 教練：

1. 由大會競賽委員會依情節大小議處。

2. 另隸屬本會之委員會，可依情節大小另案審議並執行相關之罰則。

(三) 職員：

1. 由大會競賽委員會依情節大小議處。

2. 另隸屬本會之委員會，可依情節大小另案審議並執行相關之罰則。

(四) 具有雙重職務者(如：兼任助理教練及領隊身分者)，其一身份被禁賽，則其另一身份亦同。

(五) 所有罰款皆依本會頒布之公文為主，且依本會訂定之期限內繳交完畢。

(六) 各參賽球隊最後一場出賽場次所產生之紅牌，應累計至下一年度比賽。

十六、比賽期間倘若發生隊職員互毆、辱罵、毆打裁判等違反規章之情事，將依循下列條例辦理：

(一) 由大會競賽委員會依情節大小議處。

(二) 另隸屬本會之委員會，可依情節大小另案審議並執行相關之罰則。

(三) 承上，若隸屬本會之委員會認為該事件情節重大，可將本案移送司法機關議處。

十七、凡被判罰停賽之球員如遇賽程有更動時，該球員停賽場次將依抽籤暨領隊會議原排定之賽程場次辦理，不受賽程更動影響。

十八、比賽中，凡屬裁判職權範圍之判罰，以裁判之判罰為最終決，且不得異議。

十九、本會所頒布之所有裁罰，皆依循本會訂定之紀律守則。

二十、如遇有放棄參賽之情形，應遵循下列條例辦理：

(一) 如遇有需放棄參賽之情形，不得晚於以下時間向本會以行文方式提出申請，本會同意後將扣除相關行政作業費(競賽活動費 15%)後，並退還騰餘之競賽活動費。

1. 『北區』：2022年9月9日(五)晚上18時前。

2. 『中區』：2022年9月9日(五)晚上18時前。

3. 『南區』：2022年9月12日(一)晚上18時前。

4. 『東區』：2022年9月19日(一)晚上18時前。

(二) 倘若於數字賽程及抽籤原則公告後，向本會提出申請，則不退還費用，且本會將視同惡意棄賽，並處參賽隊伍罰款 10,000 元整，另罰款繳納完成前，該單位不得參與2023 全國學童盃足球錦標賽。

(三) 為使賽事不受放棄參賽隊伍之影響並維持整體賽事公平性，主辦方有權調整賽程及賽制。

(四) 如遇特殊情形(如:COVID-19 等)或重大事故需放棄參賽時，需向本會提出書面申請，否則不予受理，且依本會裁定為最終決。

壹拾柒、【獎勵辦法】：

- 一、分區賽：取優勝名額由承辦單位頒發獎盃及由本會頒發職隊員獎狀，獎勵名額如下：
  - (一) 三隊取一名。
  - (二) 四隊取二名。
  - (三) 五隊取三名。
  - (四) 六隊以上取四名。
- 二、總決賽取優勝前四名由本會頒發獎盃及獎狀，第 5 至 8 名並列為第五名，僅頒發獎狀。

壹拾捌、【申 訴】：

- 一、對比賽有爭議者，應遵循下列條例辦理：
  - (一) 規則有明文規定者，以裁判之判決為最終決。
  - (二) 規則無明文規定者，應遵循下列條例辦理：
    1. 由大會競賽委員會依情節大小議處。
    2. 另隸屬本會之委員會，可依情節大小另案審議並執行相關之罰則。
    3. 承上，若隸屬本會之委員會認為該事件情節重大，可將本案移送司法機關議處。
  - (三) 任何賽事中爭議之抗議案件，應依據本會頒訂規則及相關規定辦理：
    1. 若規則無明文規定者，得先以口頭提出，不影響比賽進行。並於比賽結束後 30 分鐘內由領隊或總教練簽名以書面(附件一)提出，同時繳交抗議行政費，陳現場派任競賽委員或裁判考核員，否則不予受理。申訴提供審查資料，不得晚於該場比賽終場後 48 小時提出，並隨各隊以官方文件方式送達本會(以郵戳及 email 時間為準)，逾時一概不受理。
    2. 有關球員資格，須於賽前提出，比賽結束不得異議。如比賽中球員冒名違規之抗議，得先以口頭提出抗議，同時『拍照存證』，並於比賽結束後 30 分鐘內由該隊領隊或總教練簽名以書面(附件二)提出，同時繳交抗議行政費，並檢齊可資證明文件，陳現場派任競賽委員或裁判考核員，否則不予受理。
    3. 任何抗議事項，均須繳交抗議行政費每項 3,000 元，若抗議事實成立，將退還此費用。
    4. 裁定抗議事實不成立時，可向申訴委員會提出申訴 1 次，申訴行政費用 1 萬元。若裁定申訴事實成立，將退還費用 1 萬 3,000 元。
    5. 於此抗議及申訴程序之外，任何來文一概不予受理，若隸屬本會之委員會認為該事件情節重大，可將本案移送司法機關議處。



二、本會性騷擾申訴管道：(通報流程詳附件三)

(一) 申訴窗口：林珮雯#239、林彤涓#238

(二) 電話：【02】2596-1185

(三) 傳真：【02】2592-1592

(四) e-mail：[ctfa.secretary@gmail.com](mailto:ctfa.secretary@gmail.com)

壹拾玖、【罰則】：各項罰則，皆依循本會訂定之紀律守則為準。

貳拾、【其他事項】：

一、各參賽球隊，及各球隊參賽費用和飲水請自理。

二、凡排定之賽程，不得任意更改，如球隊遇不可抗拒之特殊情形(如：COVID-19 等)或重大事故，必須變更或無法按照既定賽程如期比賽時，須於已排定之該隊下一場比賽前提出並徵得主辦單位同意後，始得另行擇期比賽。

**\*有關 COVID-19 影響本賽事之相關說明，請參閱附件四。**

三、主辦單位有權視天氣、場地及不可抗拒之外力因素，臨時更換比賽場地及日期之最終決策權利。

四、請各參賽隊職員積極宣導運動愛品德活動，切勿口出惡言及不必要肢體動作，共創有禮貌且祥和之競賽環境。

五、比賽球場嚴禁吸煙、嚼食檳榔、亂丟垃圾等行為。

六、為養成球員良好品德，請各球隊於離開熱身/技術/休息區時，務必恢復場地原貌。

貳拾壹、【保險】：

一、本會依『全國性體育團體經費補助辦法』辦理公共意外責任保險。

二、其他保險需求，請參賽球隊自行辦理。

貳拾貳、本規程呈報教育部體育署備查後實施，更動時亦同。

2022全國學童盃足球錦標賽-北區預賽  
學校四年級組

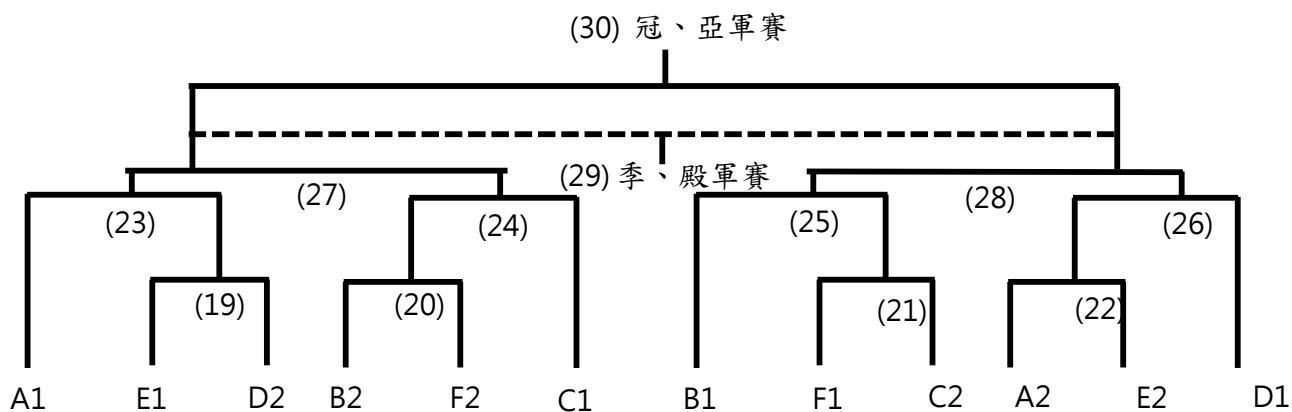
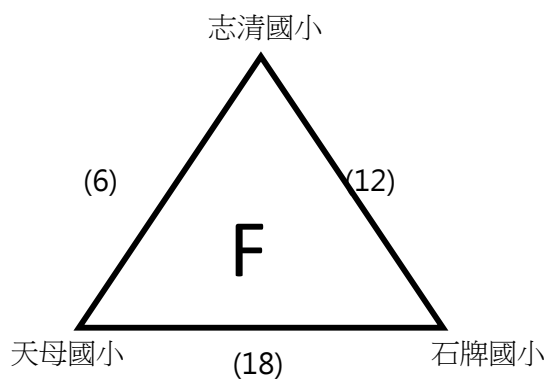
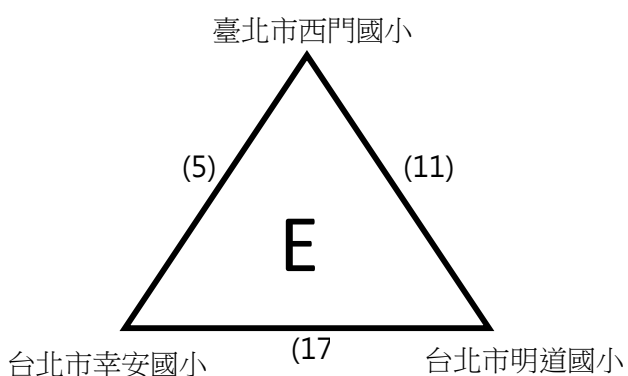
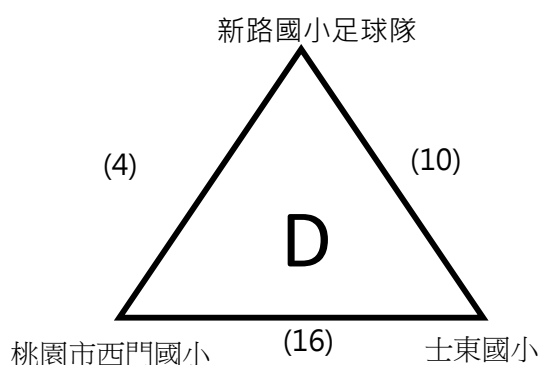
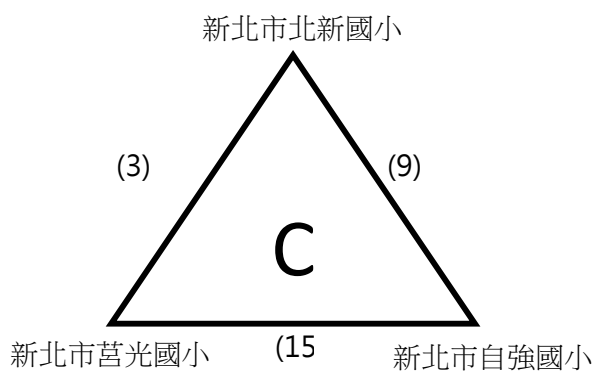
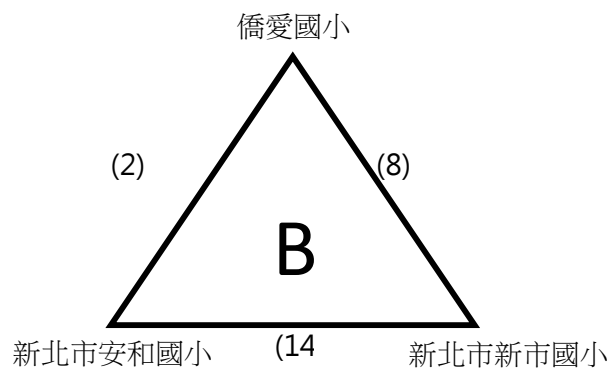
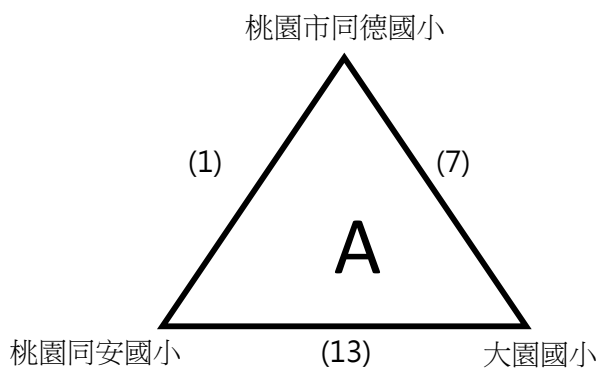

2022全國學童盃足球錦標賽-北區預賽  
學校四年級組

日期	時間	場地	場次	隊名	成績	隊名
9月19日	08:30	A	(1)	桃園市同德國小		桃園同安國小
		B	(2)	僑愛國小		新北市安和國小
		C	(3)	新北市北新國小		新北市莒光國小
	09:30	A	(4)	新路國小足球隊		桃園市西門國小
		B	(5)	臺北市西門國小		台北市幸安國小
		C	(6)	志清國小		天母國小
	13:30	A	(7)	大園國小		桃園市同德國小
		B	(8)	新北市新市國小		僑愛國小
		C	(9)	新北市北新國小		新北市自強國小
	14:30	A	(10)	士東國小		新路國小足球隊
		B	(11)	台北市明道國小		臺北市西門國小
		C	(12)	石牌國小		志清國小
9月20日	08:30	C	(13)	桃園同安國小		大園國小
	09:30	A	(14)	新北市安和國小		新北市新市國小
		B	(15)	新北市莒光國小		新北市自強國小
		C	(16)	桃園市西門國小		士東國小
	10:30	A	(17)	台北市幸安國小		台北市明道國小
B		(18)	天母國小		石牌國小	
9月21日	08:30	A	(19)	E1		D2
		B	(20)	B2		F2
	09:30	A	(21)	F1		C2
		B	(22)	A2		E2
	12:30	B	(23)	A1		(19)W
	13:30	A	(24)	(20)W		C1
		B	(25)	B1		(21)W
14:30	A	(26)	(22)W		D1	
9月22日	08:30	A	(27)	(23)W		(24)W
		B	(28)	(25)W		(26)W
	13:30	A	(29)	季、殿軍賽(27)L		季、殿軍賽(28)L
		B	(30)	冠、亞軍賽(27)W		季、殿軍賽(28)W

2022全國學童盃足球錦標賽-北區預賽  
學校五年級組

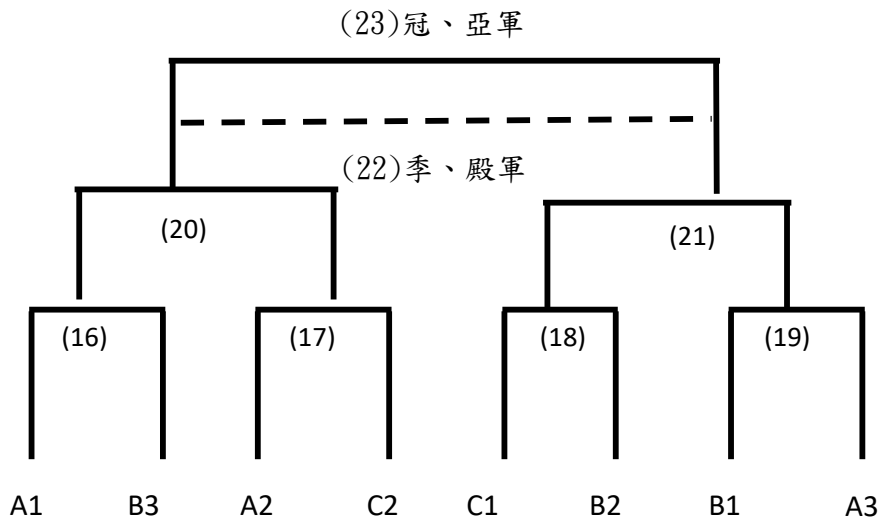
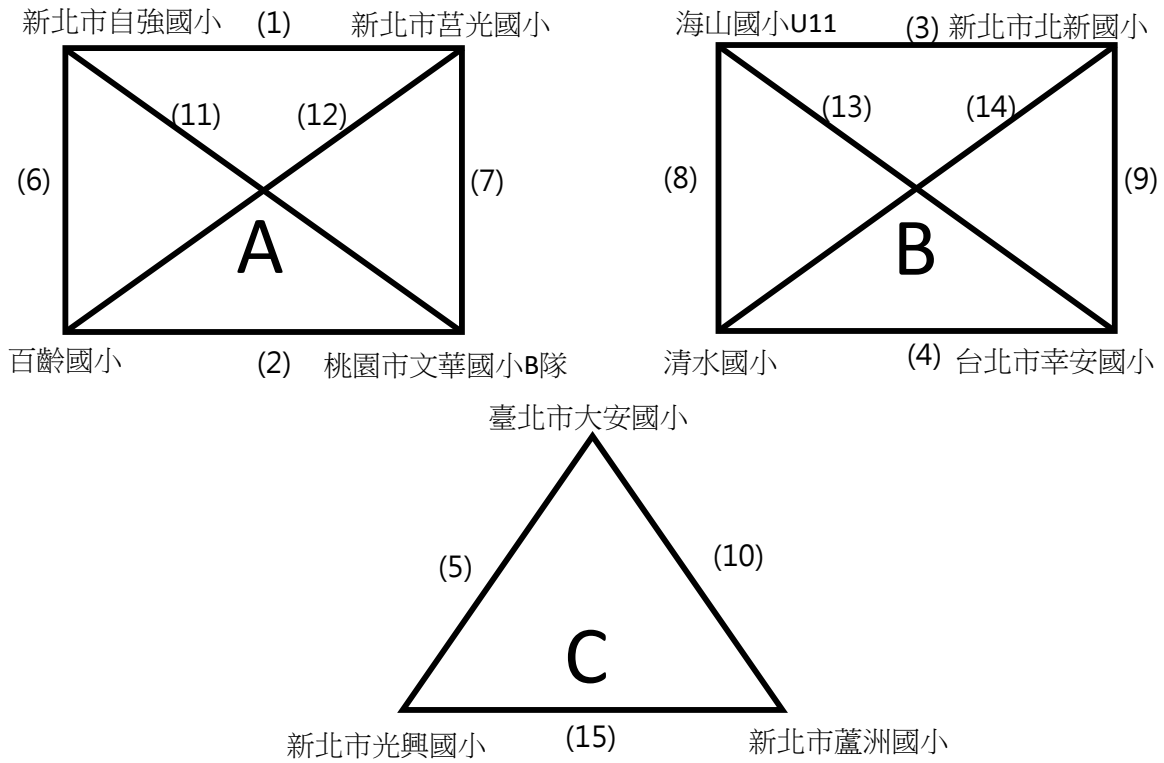

2022全國學童盃足球錦標賽-北區預賽  
學校五年級組

日期	時間	場地	場次	隊名	成績	隊名
9月20日	13:30	A	(1)	新北市自強國小		新北市莒光國小
		B	(2)	百齡國小		桃園市文華國小B隊
	14:30	A	(3)	海山國小U11		新北市北新國小
		B	(4)	清水國小		台北市幸安國小
		C	(5)	臺北市大安國小		新北市光興國小
9月21日	10:30	A	(6)	新北市自強國小		百齡國小
		B	(7)	桃園市文華國小B隊		新北市莒光國小
	11:30	A	(8)	清水國小		海山國小U 1 1
		B	(9)	台北市幸安國小		新北市北新國小
	12:30	A	(10)	新北市蘆洲國小		臺北市大安國小
	14:30	B	(11)	桃園市文華國小B隊		新北市自強國小
	15:30	A	(12)	新北市莒光國小		百齡國小
		B	(13)	臺北市幸安國小		海山國小U 1 1
	16:30	A	(14)	新北市北新國小		清水國小
B		(15)	新北市光興國小		新北市蘆洲國小	
9月22日	11:30	A	(16)	A1		B3
		B	(17)	A2		C2
	12:30	A	(18)	C1		B2
		B	(19)	B1		A3
9月23日	08:30	A	(20)	(16)W		(17)W
	09:30	A	(21)	(18)W		(19)W
	12:30	A	(22)	季、殿軍賽(20)L		季、殿軍賽(21)L
	13:30	A	(23)	冠、亞軍賽(20)W		冠、亞軍賽(21)W

2022全國學童盃足球錦標賽-北區預賽  
學校六年級組

1 新北市崇德國小 (1) 新北市新市國小

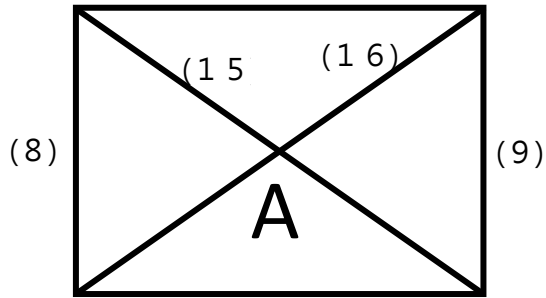

蘆洲國小 (2) 天母國小

台北市幸安國小

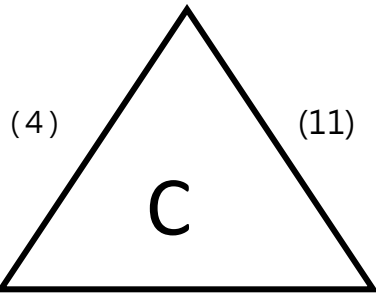

海山國小U12 (18) 士東國小

新北市安和小學

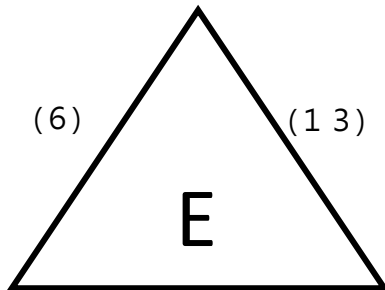

臺北市西門國小 (20) 新北市廣福國小

石牌國小

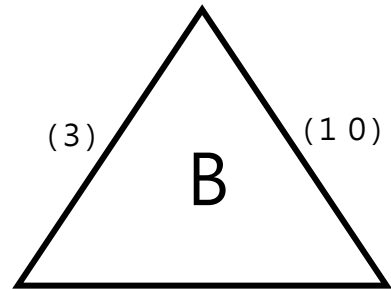

新北市北新國小 (17) 新北市莒光國小

桃園市文華國小A隊

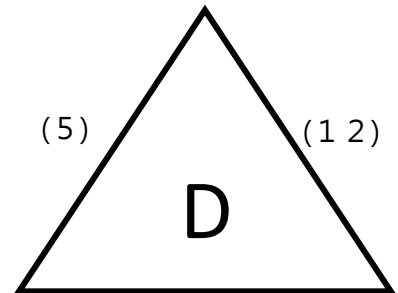

桃園同安國小 (19) 板橋國小

中原國小

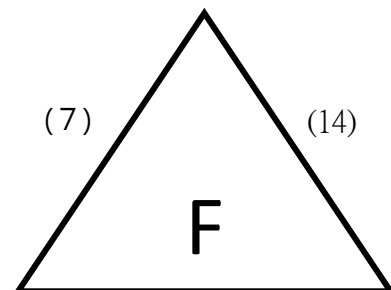

新北市自強國小 (21) 桃園市文山國小

2022全國學童盃足球錦標賽-北區預賽  
學校六年級組

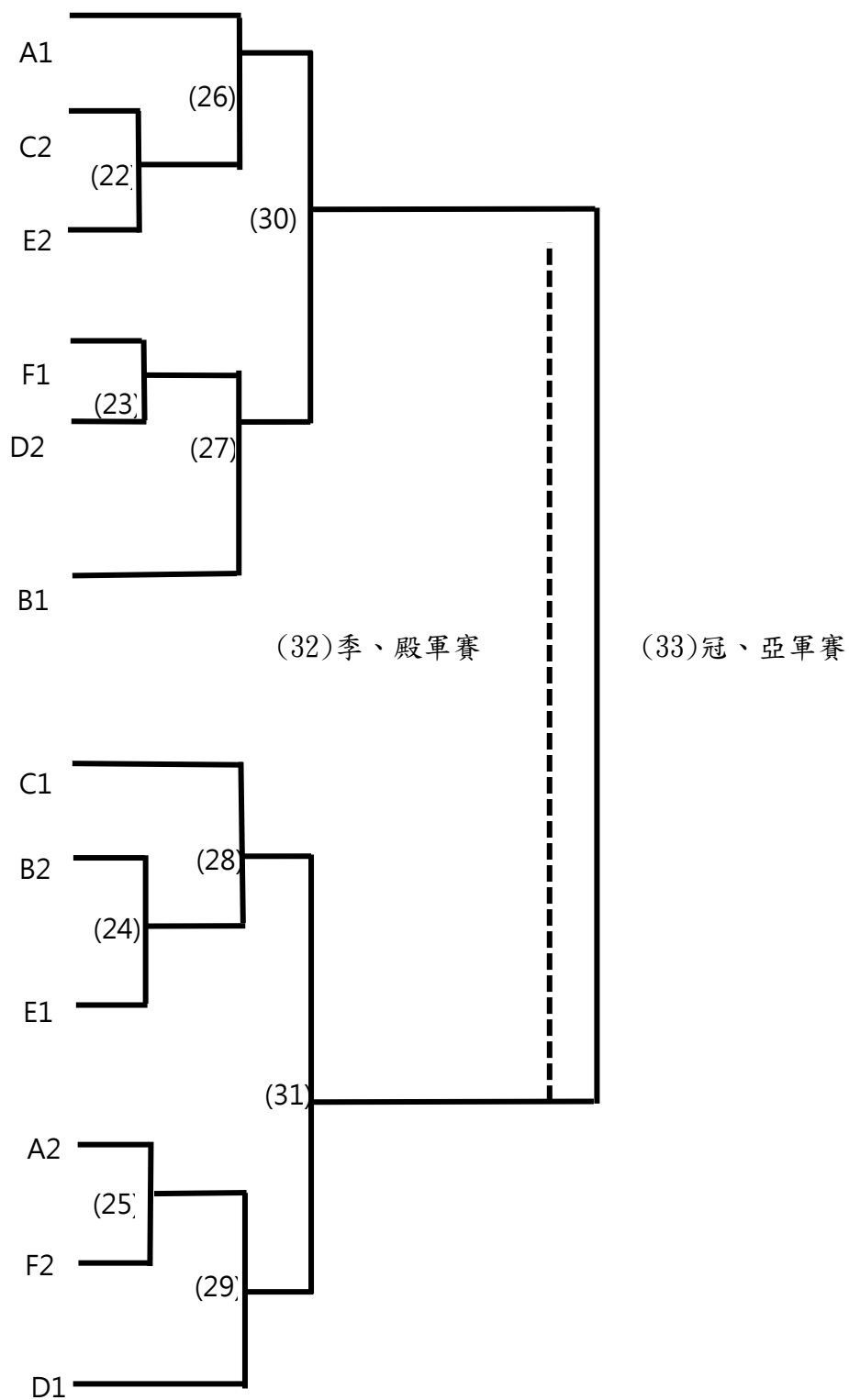



2022全國學童盃足球錦標賽-北區預賽  
學校六年級組

日期	時間	場地	場次	隊名	成績	隊名
9月19日	10:30	A	(1)	新北市崇德國小		新北市新市國小
		B	(2)	蘆洲國小		天母國小
		C	(3)	石牌國小		新北市北新國小
	11:30	A	(4)	台北市幸安國小		海山國小U12
		B	(5)	桃園市文華國小A隊		桃園同安國小
		C	(6)	新北市安和小學		臺北市西門國小
	12:30	A	(7)	中原國小		新北市自強國小
	15:30	A	(8)	蘆洲國小		新北市崇德國小
		B	(9)	天母國小		新北市新市國小
		C	(10)	新北市莒光國小		石牌國小
	16:30	A	(11)	士東國小		臺北市幸安國小
		B	(12)	板橋國小		桃園市文華國小A隊
		C	(13)	新北市廣福國小		新北市安和小學
9月20日	08:30	A	(14)	桃園市文山國小		中原國小
	10:30	C	(15)	天母國小		新北市崇德國小
	11:30	A	(16)	新北市新市國小		蘆洲國小
		B	(17)	新北市北新國小		新北市莒光國小
		C	(18)	海山國小U12		士東國小
	12:30	A	(19)	桃園同安國小		板橋國小
B		(20)	臺北市西門國小		新北市廣福國小	
C		(21)	新北市自強國小		桃園市文山國小	
9月22日	09:30	A	(22)	C2		E2
		B	(23)	F1		D2
	10:30	A	(24)	B2		E1
		B	(25)	A2		F2
	14:30	A	(26)	A1		(22)W
		B	(27)	(23)W		B1
15:30	A	(28)	C1		(24)W	
	B	(29)	(25)W		D1	
9月23日	10:30	A	(30)	(26)W		(27)W
	11:30	A	(31)	(28)W		(29)W
	14:30	A	(32)	季、殿軍賽(30)L		季、殿軍賽(31)L
	15:30	A	(33)	冠、亞軍賽(30)W		季、殿軍賽(31)W

2022全國學童盃足球錦標賽-北區預賽  
公開四年級組

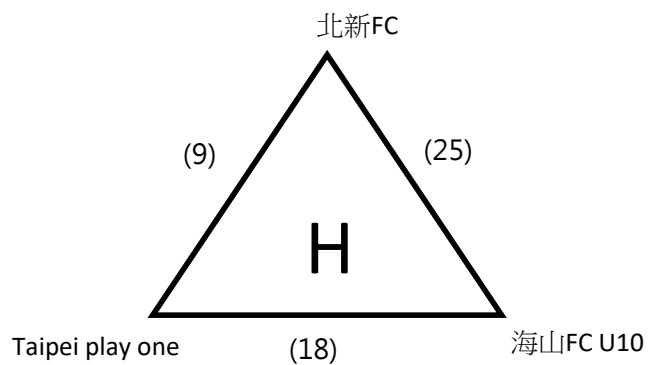
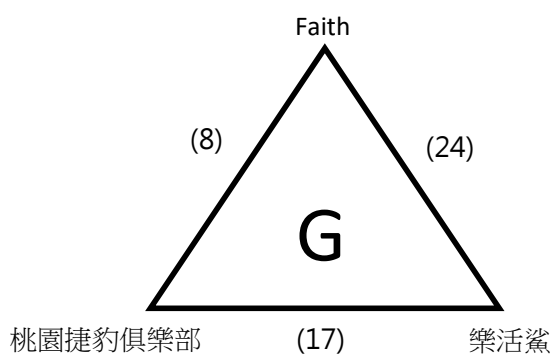
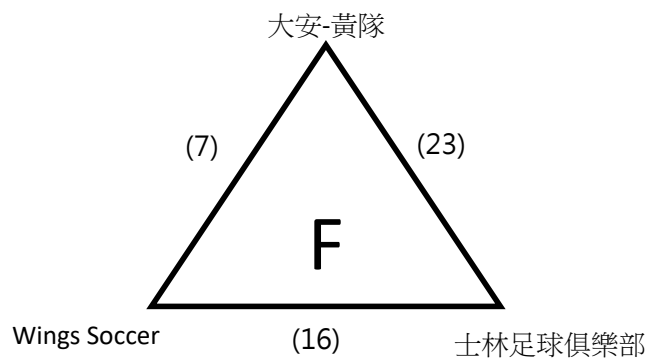
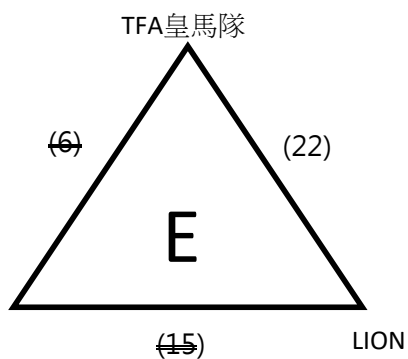
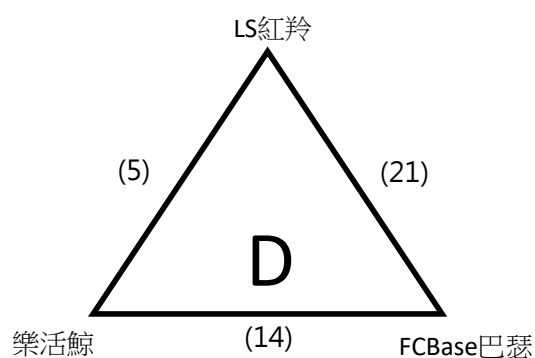
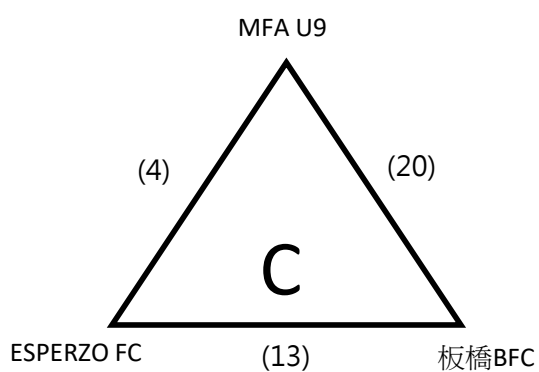
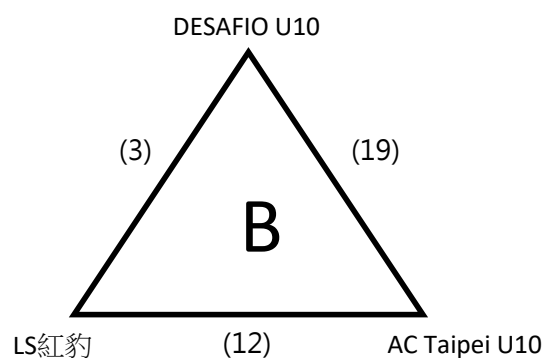
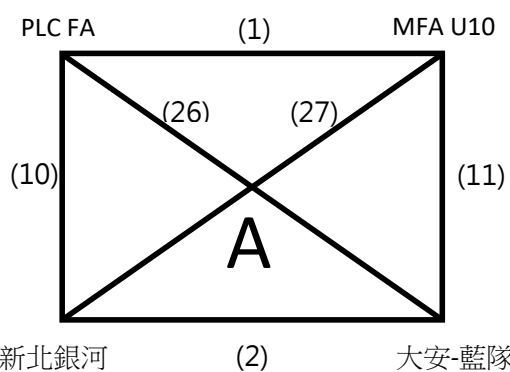

2022全國學童盃足球錦標賽-北區預賽  
公開四年級組

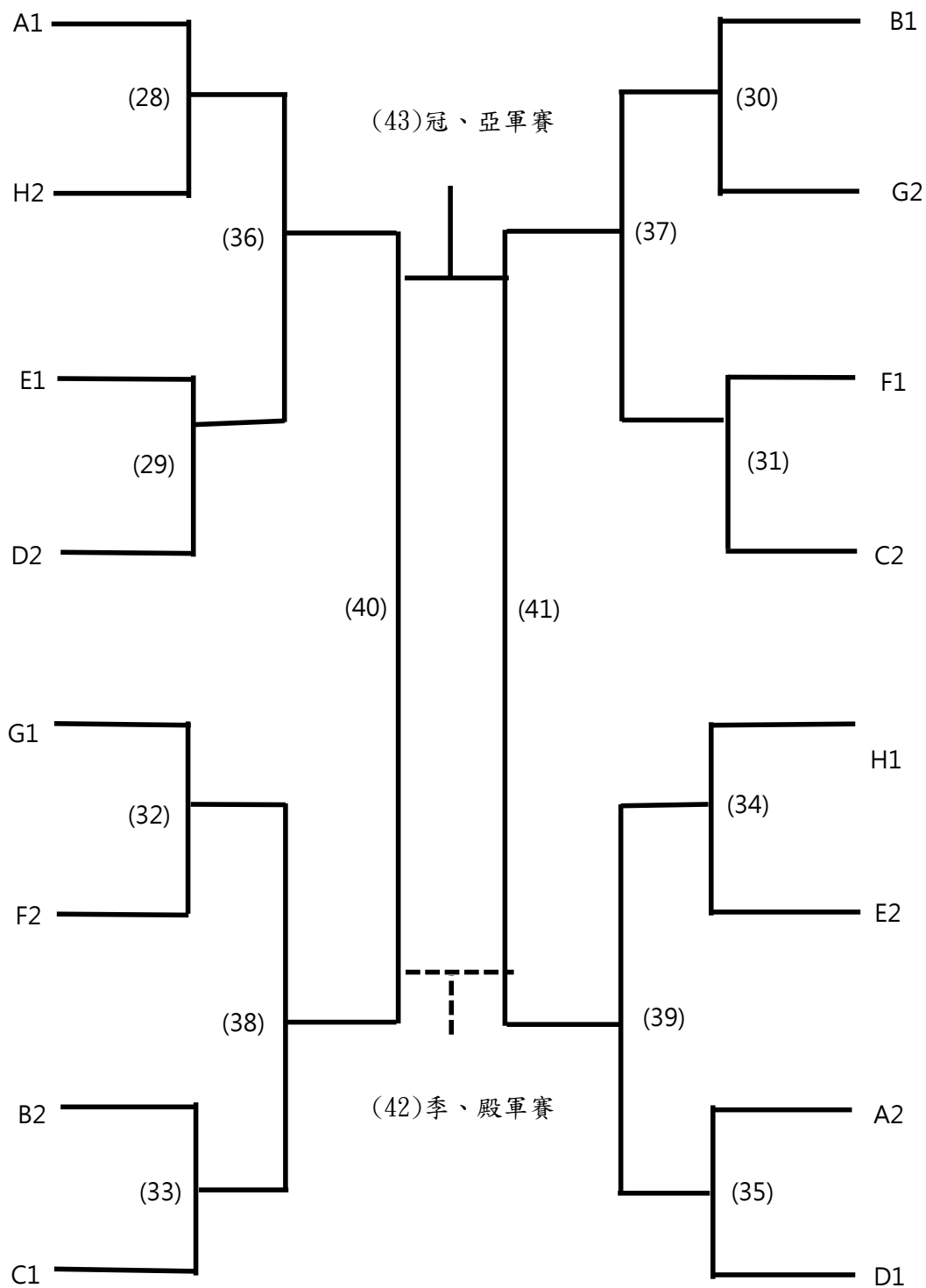

## 2022全國學童盃足球錦標賽-北區預賽

## 公開四年級組

日期	時間	場地	場次	隊名	成績	隊名	
9/17 (六)	08:30	A	(1)	PLC FA		MFA U10	
		B	(2)	新北銀河		大安足球俱樂部-藍隊	
		C	(3)	DESAFIO U10		LS紅豹	
	09:30	A	(4)	MFA U9		ESPERZO FC	
	10:30	A	(7)	大安足球俱樂部-黃隊		Wings Soccer	
		B	(8)	Faith		桃園捷豹俱樂部	
		C	(9)	北新FC		Taipei play one	
	12:30	C	(10)	新北銀河		PLC FA	
	13:30	A	(11)	大安足球俱樂部-藍隊		MFA U10	
		B	(12)	LS紅豹		AC Taipei U10	
		C	(13)	ESPERZO FC		板橋BFC	
	14:30	A	(14)	樂活鯨		FCBase巴瑟	
		B	(22)	LION		TFA皇馬隊	
		C	(16)	Wings Soccer		士林足球俱樂部	
	15:30	A	(17)	桃園捷豹俱樂部		樂活鯊	
		B	(18)	Taipei play one		海山FC U10	
	9/18 (日)	10:30	A	(19)	AC Taipei U10		DESAFIO U10
			B	(20)	板橋BFC		MFA U9
C			(21)	FCBase巴瑟		LS紅羚	
11:30		B	(23)	士林足球俱樂部		大安足球俱樂部-黃隊	
		C	(24)	樂活鯊		Faith	
12:30		B	(26)	大安足球俱樂部-藍隊		PLC FA	
		C	(27)	MFA U10		新北銀河	
13:30		A	(25)	海山FC U10		北新FC	
15:30		A	(5)	LS紅羚		樂活鯨	
9/24 (六)	08:30	A	(28)	A1		H2	
		B	(29)	E1		D2	
	09:30	A	(30)	B1		G2	
		B	(31)	F1		C2	
	10:30	A	(32)	G1		F2	
		B	(33)	B2		C1	
	11:30	A	(34)	H1		E2	
		B	(35)	A2		D1	
	12:30	C	(36)	(28)W		(29)W	
	13:30	C	(37)	(30)W		(31)W	
	14:30	A	(38)	(32)W		(33)W	
		B	(39)	(34)W		(35)W	
9/25 (日)	11:30	A	(40)	(36)W		(38)W	
		B	(41)	(37)W		(39)W	
	15:30	B	(42)	季、殿軍賽(40)L		季、殿軍賽(41)L	
		A	(43)	冠、亞軍賽(40)W		冠、亞軍賽(41)W	

2022全國學童盃足球錦標賽-北區預賽  
公開五年級組

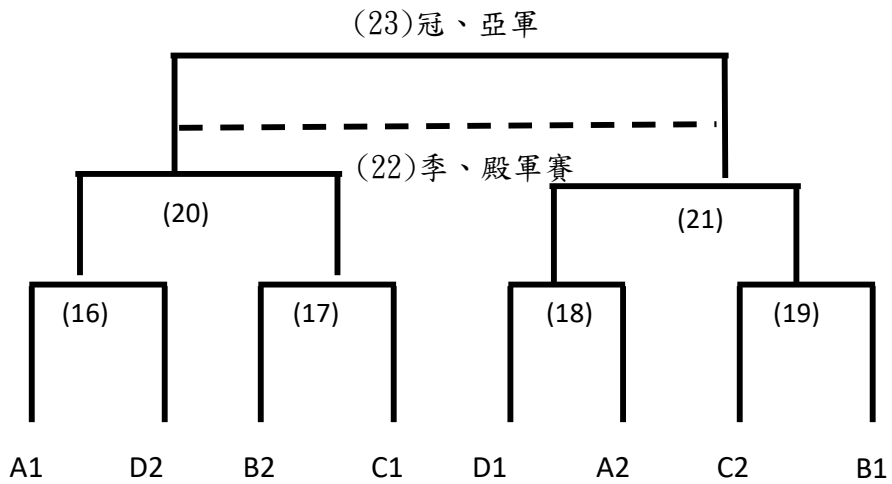
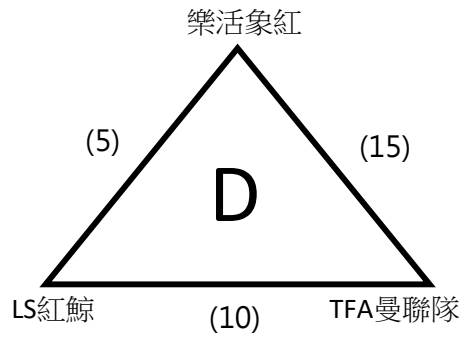
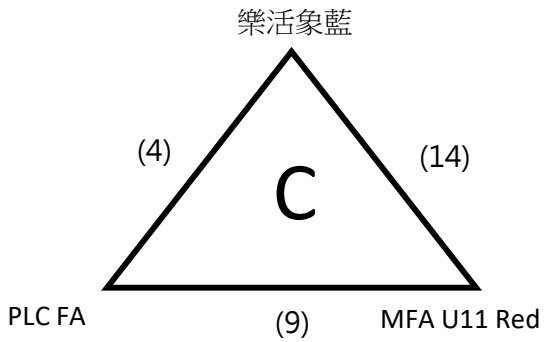
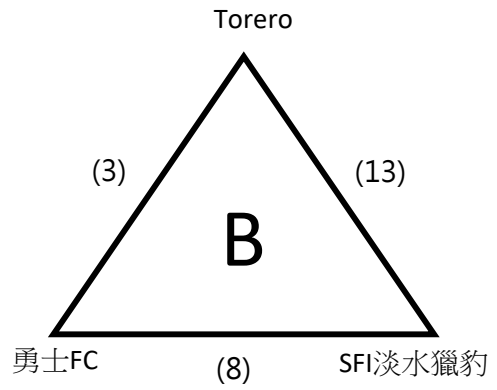
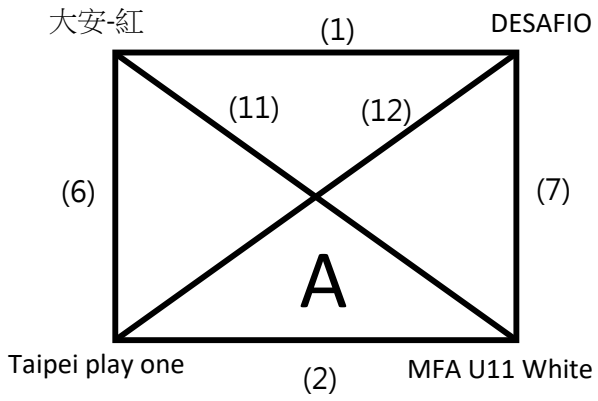

2022全國學童盃足球錦標賽-北區預賽  
公開五年級組

日期	時間	場地	場次	隊名	成績	隊名
9/17 (六)	09:30	B	(15)	TFA曼聯隊		樂活象紅
	11:30	A	(5)	樂活象紅		LS紅鯨
		B	(1)	大安足球俱樂部-紅隊		DESAFIO U11
		C	(2)	Taipei play one		MFA U11 White
		A	(3)	Torero		永士FC
	12:30	B	(4)	樂活象藍		PLC FA
		15:30	C	(6)	Taipei play one	
	16:30	A	(7)	MFA U11 White		DESAFIO U11
		B	(8)	永士FC		SFI淡水獵豹
		C	(10)	LS紅鯨		TFA曼聯隊
9/18 (日)	12:30	A	(9)	PLC FA		MFA U11 Red
	13:30	B	(11)	大安足球俱樂部-紅隊		MFA U11 White
		C	(12)	DESAFIO U11		Taipei play one
	14:30	A	(13)	SFI淡水獵豹		Torero
	15:30	B	(14)	MFA U11 Red		樂活象藍
9/24 (六)	10:30	C	(16)	A1		D2
	11:30	C	(17)	B2		C1
	12:30	B	(18)	D1		A2
	13:30	B	(19)	C2		B1
	14:30	C	(20)	(16)W		(17)W
	15:30	C	(21)	(18)W		(19)W
9/25 (日)	12:30	B	(22)	季、殿軍賽(20)L		季、殿軍賽(21)L
		A	(23)	冠、亞軍賽(20)W		冠、亞軍賽(21)W

2022全國學童盃足球錦標賽-北區預賽  
公開六年級組

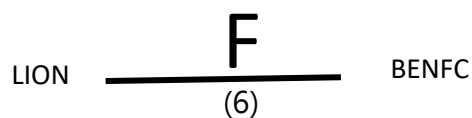
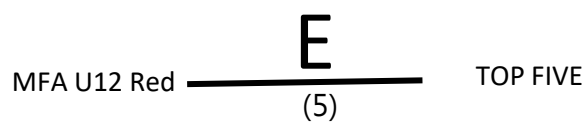
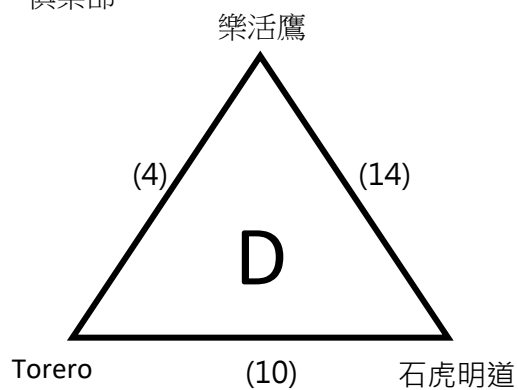
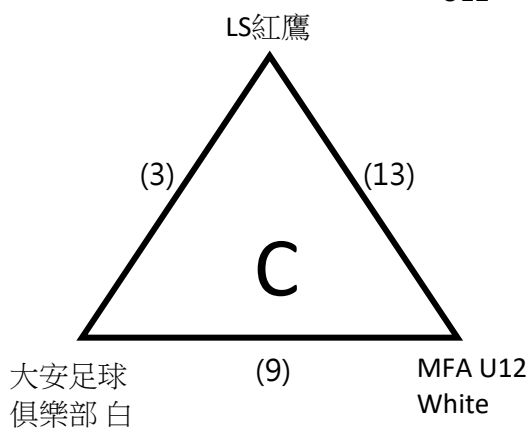
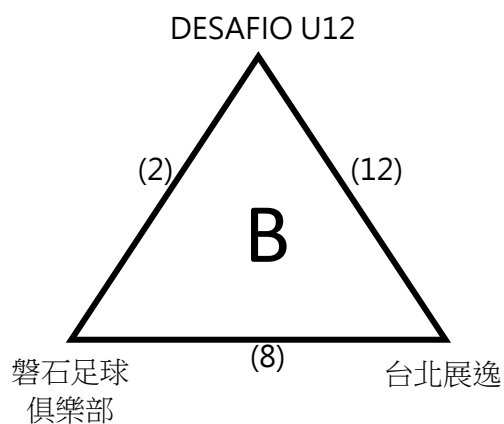
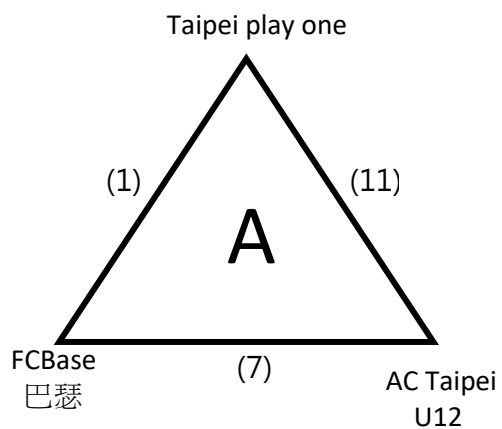



2022全國學童盃足球錦標賽-北區預賽  
公開六年級組

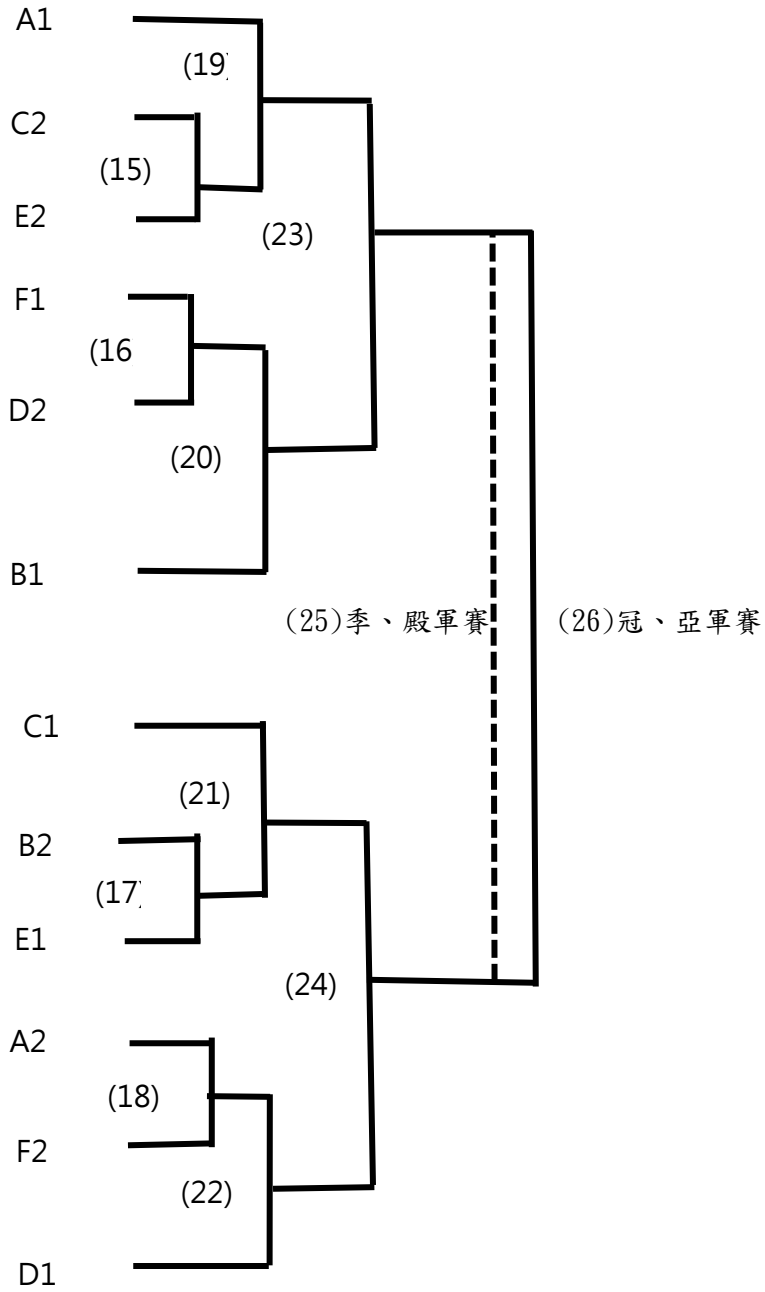

2022全國學童盃足球錦標賽-北區預賽  
公開六年級組

日期	時間	場地	場次	隊名	成績	隊名
9/18 (日)	08:30	A	(1)	Taipei play one		FCBase巴瑟
		B	(2)	DESAFIO U12		磐石足球俱樂部
		C	(3)	LS紅鷹		大安足球俱樂部 白
	09:30	A	(4)	樂活鷹		Torero
		B	(5)	MFA U12 Red		TOP FIVE
		C	(6)	LION		BENFC
	14:30	B	(7)	FCBase巴瑟		AC Taipei U12
		C	(8)	磐石足球俱樂部		台北展逸天行者U12
9/24 (六)	08:30	C	(9)	大安足球俱樂部 白		MFA U12 White
	09:30	C	(10)	Torero		石虎明道
	12:30	A	(11)	AC Taipei U12		Taipei play one
	13:30	A	(12)	台北展逸天行者U12		DESAFIO U12
	15:30	A	(13)	MFA U12 White		LS紅鷹
		B	(14)	石虎明道		樂活鷹
9/25 (日)	09:30	A	(15)	C2		E2
		B	(16)	F1		D2
	10:30	A	(17)	B2		E1
		B	(18)	A2		F2
	13:30	A	(19)	A1		(15)W
		B	(20)	(16)W		B1
	14:30	A	(21)	C1		(17)W
		B	(22)	(18)W		D1
10/2 (日)	09:00	(待確認)	(23)	(19)W		(20)W
	10:00	(待確認)	(24)	(21)W		(22)W
	13:00	(待確認)	(25)	季、殿軍賽(23)L		季、殿軍賽(24)L
	14:00	(待確認)	(26)	冠、亞軍賽(23)W		冠、亞軍賽(24)W

2022全國學童盃足球錦標賽-北區預賽  
女子六年級組

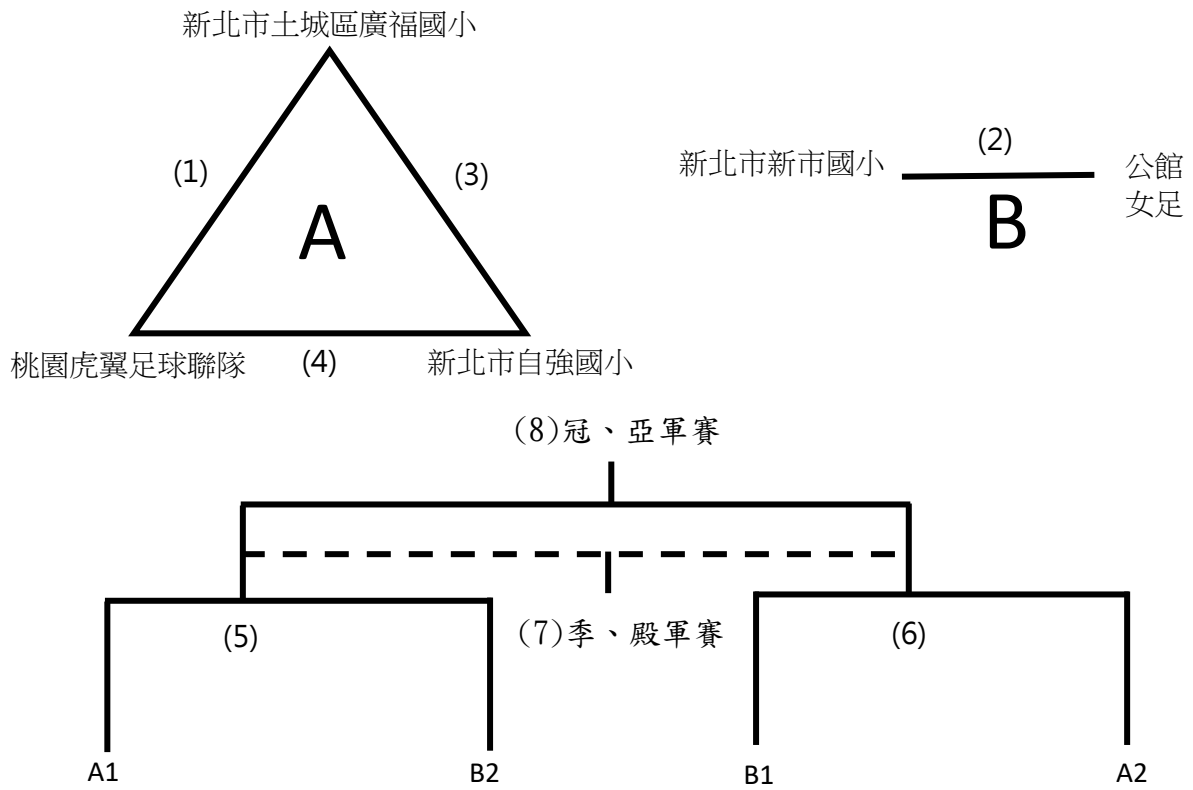

2022全國學童盃足球錦標賽-北區預賽  
女子六年級組

日期	時間	場地	場次	隊名	成績	隊名
9月19日	12:30	B	(2)	新北市新市國小		公館女足
	12:30	C	(3)	新北市自強國小		新北市土城區廣福國小
9月20日	08:30	B	(1)	新北市土城區廣福國小		桃園虎翼足球聯隊
	12:30	A	(4)	桃園虎翼足球聯隊		新北市自強國小
9月22日	16:30	A	(5)	A1		B2
		B	(6)	B1		A2
9月23日	10:30	B	(7)	季、殿軍賽(7)L		季、殿軍賽(8)L
	11:30	B	(8)	冠、亞軍賽(7)W		冠、亞軍賽(8)W

# 2022 年全國學童盃足球錦標賽

## 北區參賽隊伍名錄

### 學校組 六年級

隊名：士東國小  
 地址：111 臺北市士林區中山北路六段 392 號  
 電話：0916-063455  
 領隊：張正霖  
 管理：成威震 張明風  
 球員：8 邱宥綸 12 陳宥豪 16 吳秉哲 17 張祐源 18 陳品諺  
           21 陳品聿 22 方應翰 35 鄭兆勝 37 林宥丞 45 趙品程  
           59 王健丞 66 洪愷佑 72 莊凱程 77 呂冠霖 80 陳映全  
           88 楊千皜 89 莊勝勳 95 唐瑞謙

總教練：王吉成  
 助理教練：唐偉泰 傅立歲

球衣顏色 1	球褲顏色 1	球襪顏色 1	GK 球衣顏色 1	GK 球褲顏色 1	GK 球襪顏色 1
黃	黑	黃	藍	黑	黑
球衣顏色 2	球褲顏色 2	球襪顏色 2	GK 球衣顏色 2	GK 球褲顏色 2	GK 球襪顏色 2
藍	黑	黑	黃	黑	黃

隊名：中原國小  
 地址：320 桃園市中壢區中北路 88 號  
 電話：0989753658  
 領隊：黃柏睿  
 管理：黃柏睿  
 球員：6 邱楷鈞 25 黃晉炫 26 徐子豪 27 詹明儒 28 詹明文  
           29 杜禹羲 30 鍾瑛恩 31 蘇紹璋 32 楊震恩 33 王雨恩  
           36 陳紹桓 37 廖杞登 40 林允喆 43 郭浩緯 46 齊品禎

總教練：林哲緯

球衣顏色 1	球褲顏色 1	球襪顏色 1	GK 球衣顏色 1	GK 球褲顏色 1	GK 球襪顏色 1
藍	藍	藍	橘	橘	黑
球衣顏色 2	球褲顏色 2	球襪顏色 2	GK 球衣顏色 2	GK 球褲顏色 2	GK 球襪顏色 2
橘	橘	紅	藍	藍	藍

隊名：天母國小  
 地址：111 臺北市士林區天玉街 12 號  
 電話：28723336 # 9305

領隊：梁俊堯  
 管理：蔡雅宜  
 球員：1 羅洋毅 2 賴聲歲 3 劉昱辰 4 詹浚楷 5 張辰璋  
           6 吳定禹 7 陳秉熙 8 鄭丞善 9 莊翔宇 10 黃宇廷  
           11 李念璋 12 胡至堯 13 曹煥晨 19 鄭之勛 20 郭哲佑

總教練：衛懋庭  
 助理教練：陳昱任

球衣顏色 1	球褲顏色 1	球襪顏色 1	GK 球衣顏色 1	GK 球褲顏色 1	GK 球襪顏色 1
白	藍	藍	藍	黑	藍
球衣顏色 2	球褲顏色 2	球襪顏色 2	GK 球衣顏色 2	GK 球褲顏色 2	GK 球襪顏色 2
藍	黑	藍	白	藍	紅

## 學校組 六年級

隊名：台北市幸安國小

地址：243 新北市泰山區民權街 81 號 2 樓

電話：0935135825

總教練：施沛任

助理教練：唐偉哲 林哲瑋

球員： 3 蕭哲敦      4 李宇宸      5 陳浩昀      9 吳韋頡      10 張滕允  
          11 林成翰      12 周冠宇      14 謝以辰      20 王浩穎      26 林振旭  
          44 黃翔昕      55 拉 芒

球衣顏色 1	球褲顏色 1	球襪顏色 1	GK 球衣顏色 1	GK 球褲顏色 1	GK 球襪顏色 1
綠	黑	黑	灰	黑	白
球衣顏色 2	球褲顏色 2	球襪顏色 2	GK 球衣顏色 2	GK 球褲顏色 2	GK 球襪顏色 2
灰	黑	白	綠	黑	黑

隊名：石牌國小

地址：112 臺北市北投區致遠二路 80 號

電話：0955018417

領隊：詹益正

總教練：張仟縈

助理教練：何國禎 曾智暉

球員： 3 呂冠增      16 張學澄      18 傅政威      22 黃 徹      23 孫弈弘  
          24 王浩宇      31 溫邵錡      32 黃予澤      33 陳林靖      34 張晏碩  
          35 陳祐寬

球衣顏色 1	球褲顏色 1	球襪顏色 1	GK 球衣顏色 1	GK 球褲顏色 1	GK 球襪顏色 1
藍	藍	藍	黃	黑	黑
球衣顏色 2	球褲顏色 2	球襪顏色 2	GK 球衣顏色 2	GK 球褲顏色 2	GK 球襪顏色 2
黃	黑	黑	藍	藍	藍

隊名：板橋國小

地址：220 新北市板橋區藝文街 108 號 8 樓

電話：0918066767

領隊：簡美藻

總教練：陳正一

球員： 5 吳詠宸      6 周家翔      7 張敦逸      8 薛 然      9 李心亞  
          10 李承揚      13 許維彧      15 陳羿豪      16 趙冠瑄      17 黃浚洋  
          18 吳和林      23 麥景歲      27 黃信安      86 官琮明      88 葉良昊  
          95 劉禹頡

球衣顏色 1	球褲顏色 1	球襪顏色 1	GK 球衣顏色 1	GK 球褲顏色 1	GK 球襪顏色 1
桃紅	黑	黑	藍	黑	黑
球衣顏色 2	球褲顏色 2	球襪顏色 2	GK 球衣顏色 2	GK 球褲顏色 2	GK 球襪顏色 2
藍	黑	白	桃紅	黑	白

## 學校組 六年級

隊名：桃園市文山國小

地址：330 桃園市桃園區文中路 120 號

電話：0982787974

領隊：陳慶安

總教練：蘇豐雄

助理教練：劉騏名 宋承霖 何威震

球員： 1 簡紹鈞      2 陳星瑞      7 蘇翊淮      10 王玉緻      11 何佳勳  
          13 林楷宸      16 邱安石      17 陳柏林      24 葉品宏      26 林昕作  
          29 郭名浚      35 蕭稟洋      41 廖柏叡

球衣顏色 1	球褲顏色 1	球襪顏色 1	GK 球衣顏色 1	GK 球褲顏色 1	GK 球襪顏色 1
紅	紅	紅	藍	藍	藍
球衣顏色 2	球褲顏色 2	球襪顏色 2	GK 球衣顏色 2	GK 球褲顏色 2	GK 球襪顏色 2
藍	藍	藍	紅	紅	紅

隊名：桃園市文華國小 A 隊

地址：333 桃園市龜山區文化 7 路 116 號

電話：03-3279014~315

總教練：蕭小玲

助理教練：鄭琇真

管理：許順賓

球員： 1 葉育愷      2 陳楷元      3 謝亞修      4 蔡明倫      5 黃則學  
          6 盧宥宇      7 洪維辰      8 黃柏浩      9 張彥柏      10 宋誠浩  
          12 林宸安      13 李承諺      17 潘冠宇      18 林駿騰

球衣顏色 1	球褲顏色 1	球襪顏色 1	GK 球衣顏色 1	GK 球褲顏色 1	GK 球襪顏色 1
藍	藍	藍	黃	藍	黑
球衣顏色 2	球褲顏色 2	球襪顏色 2	GK 球衣顏色 2	GK 球褲顏色 2	GK 球襪顏色 2
黃	藍	藍	藍	藍	黑

隊名：桃園同安國小

地址：330 桃園市桃園區同德十一街 48 號

電話：0918081058

領隊：江彩鳳

總教練：游崑銘

管理：蘇和庠

助理教練：蕭皓仁 陳明吟 梁鎧敏

球員： 3 林禹安      7 楊善皓      12 劉祐呈      15 劉恩瑜      16 李宥禾  
          21 劉千亦      22 林禹丞      23 陳鼎偉      24 莊以諾      25 張展赫  
          26 蔡承軒      27 張喆幃      28 鄭宇恒      29 董丞彧      30 葉禹傑  
          31 林彥宏      32 陳奕佑      67 楊善琰

球衣顏色 1	球褲顏色 1	球襪顏色 1	GK 球衣顏色 1	GK 球褲顏色 1	GK 球襪顏色 1
藍	藍	藍	紅	藍	紅
球衣顏色 2	球褲顏色 2	球襪顏色 2	GK 球衣顏色 2	GK 球褲顏色 2	GK 球襪顏色 2
紅	藍	紅	藍	藍	藍

## 學校組 六年級

隊名：海山國小 U12

地址：220 新北市板橋區民族路 129 巷 12 弄 11 號 10 樓

電話：0939773001

管理：葉世群

總教練：鄧明輝

球員：1 葉彥辰      3 簡意霖      5 陳煜堯      6 楊承錦      7 周喆峰  
           8 林哲均      10 顏宇邦      11 蔣瑀芯      12 許雨喆      15 曾宇謙  
           16 劉允中      17 楊可傑      18 蔡東成      23 黃璿綻

球衣顏色 1	球褲顏色 1	球襪顏色 1	GK 球衣顏色 1	GK 球褲顏色 1	GK 球襪顏色 1
蘭	白	藍	綠	白	綠
球衣顏色 2	球褲顏色 2	球襪顏色 2	GK 球衣顏色 2	GK 球褲顏色 2	GK 球襪顏色 2
橘	白	綠	藍	白	藍

隊名：新北市北新國小

地址：231 新北市新店區寶橋路 8 號

電話：0970093158

管理：李俊璋

總教練：盧家駒

助理教練：陳俊兆      黃偵罡      許馨文

球員：2 陳柏霖      8 蘇恩予      12 陳品峻      14 陳靖予      17 羅永翔  
           20 簡兆廷      24 陳靖維      25 彭言凱      40 金杭毅      42 張復軒  
           53 陳震霖      58 魏孚恬      63 蔡家儀

球衣顏色 1	球褲顏色 1	球襪顏色 1	GK 球衣顏色 1	GK 球褲顏色 1	GK 球襪顏色 1
藍	藍	藍	黑	黑	黑
球衣顏色 2	球褲顏色 2	球襪顏色 2	GK 球衣顏色 2	GK 球褲顏色 2	GK 球襪顏色 2
黃	黃	黃	藍	藍	黃

隊名：新北市安和小學

地址：236 新北市土城區延和路 23 號

電話：0988652908

管理：許閔毓

總教練：徐啟歲

球員：1 陸昀希      2 楊博翔      3 趙啟喆      4 廖彥翔      5 粟開揚  
           6 林宇洋      7 張子宥      8 朱昱綸      9 游承威      10 劉祐嘉  
           12 高得軒      13 周冠廷      15 賴睿喆      17 許閔同

球衣顏色 1	球褲顏色 1	球襪顏色 1	GK 球衣顏色 1	GK 球褲顏色 1	GK 球襪顏色 1
紅	黑	黑	紅	黑	黑
球衣顏色 2	球褲顏色 2	球襪顏色 2	GK 球衣顏色 2	GK 球褲顏色 2	GK 球襪顏色 2
藍	黑	藍	藍	黑	藍



## 學校組 六年級

隊名：新北市自強國小  
 地址：235 新北市中和區莒光路 200 號  
 電話：0922971232  
 領隊：許以平  
 管理：童安妮 陳裕宗  
 球員：28 楊朝騰 30 吳漢寬 31 林威廉 32 李秉儀 33 游承叡  
 34 林煜盛 35 蕭千智 36 黃子曦 37 劉叡翰 39 邱國晏  
 41 游棋承

總教練：陳惠玫

助理教練：黃義翔 李玫瑱

球衣顏色 1	球褲顏色 1	球襪顏色 1	GK 球衣顏色 1	GK 球褲顏色 1	GK 球襪顏色 1
黑	黑	藍	紅	紅	藍
球衣顏色 2	球褲顏色 2	球襪顏色 2	GK 球衣顏色 2	GK 球褲顏色 2	GK 球襪顏色 2
黃	黑	黃	黃	黑	黃

隊名：新北市崇德國小  
 地址：221 新北市汐止區茄苳路 158 號  
 電話：0918717529  
 領隊：李顯鎮  
 助理教練：李峻源  
 球員：1 鄭仕杰 2 陳浩瑜 4 紀秉侑 5 吳睿昀 6 蘇靖凱  
 7 趙紘聖 8 黃品志 9 周俊翔 10 蕭士彥 11 徐翊凱  
 12 林宜慷 13 李軒毅 14 張煜煌 15 林宥諠

總教練：蕭建龍

球衣顏色 1	球褲顏色 1	球襪顏色 1	GK 球衣顏色 1	GK 球褲顏色 1	GK 球襪顏色 1
橘	橘	黑	藍	藍	白
球衣顏色 2	球褲顏色 2	球襪顏色 2	GK 球衣顏色 2	GK 球褲顏色 2	GK 球襪顏色 2
藍	藍	白	橘	橘	黑

隊名：新北市莒光國小  
 地址：220 新北市板橋區莒光路 163 號  
 電話：0915955654  
 總教練：林順發  
 助理教練：林璟棠 陳韋安 劉昌森  
 球員：1 王以諾 2 謝元皓 3 詹奇叡 4 林昀承 5 楊秉叡  
 6 陳品言 7 陳顥哲 8 梁 晟 9 徐靖皓 10 褚丞昊  
 11 林昶宏 12 楊旻軒 13 張富程 14 戴君安 16 陳柏蓀

球衣顏色 1	球褲顏色 1	球襪顏色 1	GK 球衣顏色 1	GK 球褲顏色 1	GK 球襪顏色 1
白	白	白	黑	黑	黑
球衣顏色 2	球褲顏色 2	球襪顏色 2	GK 球衣顏色 2	GK 球褲顏色 2	GK 球襪顏色 2
黑	黑	黑	白	白	白

## 學校組 六年級

隊名：新北市新市國小

地址：251 新北市淡水區中山北路二段 200 號

電話：0956285892

領隊：陳佩芝

總教練：李定隆

管理：陳永昌

助理教練：吳柏翰 張志全 陳香吟

球員： 3 曾繹凱 4 趙威盛 5 楊智安 6 蘇宥霖 7 古辰安  
 8 洪士捷 9 呂允騰 10 許祐嘉 11 楊品毅 12 楊立為  
 13 彭靖歲 14 李日昂 15 劉承宗 16 葉子霆 19 傅立雲  
 20 劉家澄 21 楊洛驊 42 陳威宇

球衣顏色 1	球褲顏色 1	球襪顏色 1	GK 球衣顏色 1	GK 球褲顏色 1	GK 球襪顏色 1
黃	黑	黃	藍	藍	藍
球衣顏色 2	球褲顏色 2	球襪顏色 2	GK 球衣顏色 2	GK 球褲顏色 2	GK 球襪顏色 2
藍	藍	藍	黃	黑	黃

隊名：新北市廣福國小

地址：236 新北市土城區學府路一段 127 號

電話：0920540407

領隊：洪沛綺

總教練：劉正和

助理教練：黃琦瑞 林雨潼

球員： 1 徐昶揚 2 陳喬睿 3 張師豪 4 聞威沁 5 徐臣一  
 6 曾宇謙 7 沈子善 8 李昇叡 9 翁紹齡 10 高英碩  
 11 曾秉晨

球衣顏色 1	球褲顏色 1	球襪顏色 1	GK 球衣顏色 1	GK 球褲顏色 1	GK 球襪顏色 1
藍	藍	藍	白	藍	白
球衣顏色 2	球褲顏色 2	球襪顏色 2	GK 球衣顏色 2	GK 球褲顏色 2	GK 球襪顏色 2
白	藍	白	藍	藍	藍

隊名：臺北市西門國小

地址：108 臺北市萬華區梧州街 60 巷 11 號四樓之三

電話：0958575243

領隊：陳治遠

總教練：李宗陽

管理：謝純瑛 蔡佳容

助理教練：廖茂霖

球員： 1 黃翔恩 3 李品逸 4 鄭皓允 5 高宥翔 7 易曉瑩  
 9 王晏昌 11 楊若懿 12 林元瀚 13 周士展 28 沈明毅

球衣顏色 1	球褲顏色 1	球襪顏色 1	GK 球衣顏色 1	GK 球褲顏色 1	GK 球襪顏色 1
白	白	白	白	白	白
球衣顏色 2	球褲顏色 2	球襪顏色 2	GK 球衣顏色 2	GK 球褲顏色 2	GK 球襪顏色 2
藍	藍	黑	藍	藍	黑

## 學校組 六年級

隊名：蘆洲國小

地址：247 新北市蘆洲區中正路 100 號

電話：0936668191

領隊：陳明利

管理：白佳民

球員：1 江苡亘

2 彭信麒

總教練：盧玉娟

助理教練：黃怡珊 蔡明容 林政邦

3 范恩燦

4 賴書惟

5 黃子毅

6 許宥涵

7 張力儒

8 林宥璇

9 呂東漢

10 許恩櫟

11 張俊德

12 陳品誠

13 李佳玲

14 陳子謀

15 王柏升

16 林研辰

17 楊澄翰

18 孫煒翔

球衣顏色 1	球褲顏色 1	球襪顏色 1	GK 球衣顏色 1	GK 球褲顏色 1	GK 球襪顏色 1
紅	紅	白	紅	紅	白
球衣顏色 2	球褲顏色 2	球襪顏色 2	GK 球衣顏色 2	GK 球褲顏色 2	GK 球襪顏色 2
黃	黃	黑	黃	黃	黑

# 2022 年全國學童盃足球錦標賽 北區參賽隊伍名錄

## 學校組 五年級

隊名：台北市幸安國小

地址：243 新北市泰山區民權街 81 號 2 樓

電話：0935135825

總教練：施沛任

助理教練：唐偉哲 林哲璋

球員： 2 陳品澤 21 鄭嘉賢 25 李承謙 30 謝承龍 32 凌敬生  
35 林子謙 45 張智森 51 劉昱辰 54 張子翔 56 李宣廷  
95 黃昱綸

球衣顏色 1	球褲顏色 1	球襪顏色 1	GK 球衣顏色 1	GK 球褲顏色 1	GK 球襪顏色 1
綠	黑	黑	灰	黑	白
球衣顏色 2	球褲顏色 2	球襪顏色 2	GK 球衣顏色 2	GK 球褲顏色 2	GK 球襪顏色 2
灰	黑	白	綠	黑	黑

隊名：百齡國小

地址：111 臺北市士林區福港街 205 號

電話：0981099029

總教練：周宜德

助理教練：江信緯 劉秉叡

球員： 12 陳霆睿 41 阮馳瀚 42 楊承翰 43 楊凱歲 44 謝祚樂  
45 歐哲廣 46 郭侑勳 49 廖天晴 50 郭曜睿 51 劉書愷  
54 郭安璇 55 陳品聿

球衣顏色 1	球褲顏色 1	球襪顏色 1	GK 球衣顏色 1	GK 球褲顏色 1	GK 球襪顏色 1
白	白	白	藍	藍	藍
球衣顏色 2	球褲顏色 2	球襪顏色 2	GK 球衣顏色 2	GK 球褲顏色 2	GK 球襪顏色 2
藍	藍	藍	白	白	白

隊名：桃園市文華國小 B 隊

地址：333 桃園市龜山區文化 7 路 116 號

電話：03-3279014~315

總教練：蕭小玲

助理教練：鄭琇真

管理：許順賓

球員： 1 李昊宇 2 陳鄭助 3 陳俊宇 4 王寬適 5 李岳哲  
6 陳奕愷 7 黃品嘉 8 陳豐睿 9 黃羿雯 10 顏雨婕  
11 蔡博彥 12 陳昱誠 13 楊嘉銘 14 林暉軒 15 蔡品妍  
16 蔡鈺丞

球衣顏色 1	球褲顏色 1	球襪顏色 1	GK 球衣顏色 1	GK 球褲顏色 1	GK 球襪顏色 1
藍	藍	藍	黃	藍	黑
球衣顏色 2	球褲顏色 2	球襪顏色 2	GK 球衣顏色 2	GK 球褲顏色 2	GK 球襪顏色 2
黃	藍	藍	藍	藍	黑

## 學校組 五年級

隊名：海山國小 U11

地址：235 新北市中和區中山路 三段 136 巷 25 號 13 樓

電話：0912418579

總教練：陳凱迪

管理：葉倩伶

球員：24 徐維易 28 李晨愷 33 黃冠璋 46 黃奕學 47 黃奕勝  
55 蕭品睿 70 簡皓軒 76 郭晉廷 91 林哲宇

球衣顏色 1	球褲顏色 1	球襪顏色 1	GK 球衣顏色 1	GK 球褲顏色 1	GK 球襪顏色 1
桃紅	黑	黑	白	白	藍
球衣顏色 2	球褲顏色 2	球襪顏色 2	GK 球衣顏色 2	GK 球褲顏色 2	GK 球襪顏色 2
白	白	藍	桃紅	黑	黑

隊名：新北市北新國小

地址：231 新北市新店區寶橋路 8 號

電話：0970093158

總教練：盧家駒

助理教練：陳俊兆 黃偵罡 許馨文

管理：李俊璋

球員：7 蘇御勝 16 李沐哲 18 蔡明晉 19 曾維翊 34 李昱霖  
35 林書豪 39 何康睿 43 李晨愷 51 曾堉展

球衣顏色 1	球褲顏色 1	球襪顏色 1	GK 球衣顏色 1	GK 球褲顏色 1	GK 球襪顏色 1
藍	藍	藍	黑	黑	黑
球衣顏色 2	球褲顏色 2	球襪顏色 2	GK 球衣顏色 2	GK 球褲顏色 2	GK 球襪顏色 2
黃	黃	黃	藍	藍	黃

隊名：新北市光興國小

地址：241 新北市三重區新北市三重區正義南路 6 2 號

電話：02-29755352#725

領隊：張孟熙

總教練：王素玉

管理：林志榮

助理教練：陳雅君 李冠誼

球員：2 陳秉佑 4 李承祐 5 張閔勛 6 陳昊緯 7 王宥哲  
8 林辰宗 9 李淳嘉 10 黃泊琮 11 高嘉佑 12 陳亮維  
13 林衛稷 14 吳亞哲 15 黃柏融 16 胡采婕 17 陳加祐  
19 蔡明軒 20 林書歆

球衣顏色 1	球褲顏色 1	球襪顏色 1	GK 球衣顏色 1	GK 球褲顏色 1	GK 球襪顏色 1
藍	藍	藍	藍	藍	藍
球衣顏色 2	球褲顏色 2	球襪顏色 2	GK 球衣顏色 2	GK 球褲顏色 2	GK 球襪顏色 2
黃	藍	黃	黃	藍	黃

## 學校組 五年級

隊名：新北市自強國小

地址：235 新北市中和區莒光路 200 號

電話：0922971232

領隊：許以平

總教練：黃義翔

管理：陳裕宗 王斐瑜

助理教練：陳惠玟 李玫瑱

球員：1 顏正紘 2 黃品勳 4 林祐陞 5 鄒秉耀 7 李承義  
9 張愷宸 10 洪楷雋 12 吳昇翰 13 黃宏勝 14 陳毅愷  
17 張皓晟 18 游承帷

球衣顏色 1	球褲顏色 1	球襪顏色 1	GK 球衣顏色 1	GK 球褲顏色 1	GK 球襪顏色 1
黃	黑	黃	紅	紅	藍
球衣顏色 2	球褲顏色 2	球襪顏色 2	GK 球衣顏色 2	GK 球褲顏色 2	GK 球襪顏色 2
黑	黑	藍	黃	黑	黃

隊名：新北市清水國小

地址：236 新北市土城區金城路二段 356 號

電話：02-22618316

領隊：許清林

總教練：高榮芳

管理：姚乃今

球員：1 黃翊愷 2 馬光中 3 蔡喬綦 4 許智鈞 5 廖一凡  
6 張定捷 7 黃冠熙 8 林楚煬 9 王以樂 10 黃泊凱  
12 黃昱翔 13 李震暘 14 葉承祐 15 許硯茗 16 沈庭毅  
17 馬光定

球衣顏色 1	球褲顏色 1	球襪顏色 1	GK 球衣顏色 1	GK 球褲顏色 1	GK 球襪顏色 1
藍	藍	藍	藍	藍	藍
球衣顏色 2	球褲顏色 2	球襪顏色 2	GK 球衣顏色 2	GK 球褲顏色 2	GK 球襪顏色 2
橘	橘	白	橘	橘	白

隊名：新北市莒光國小

地址：220 新北市板橋區莒光路 163 號

電話：0915955654

總教練：陳韋安

助理教練：林璟棠 林順發 劉昌森

球員：17 郭謹嘉 19 梅碩倫 20 董其勳 21 陳宥廷 22 林尚宏  
23 劉宸碩 24 古昀生 25 廖容和 27 賴品諺 28 邱品承  
30 張獻允

球衣顏色 1	球褲顏色 1	球襪顏色 1	GK 球衣顏色 1	GK 球褲顏色 1	GK 球襪顏色 1
白	白	白	黑	黑	黑
球衣顏色 2	球褲顏色 2	球襪顏色 2	GK 球衣顏色 2	GK 球褲顏色 2	GK 球襪顏色 2
黑	黑	黑	白	白	白

## 學校組 五年級

隊名：新北市蘆洲國小

地址：247 新北市蘆洲區中正路 100 號

電話：0911663713

領隊：陳明利

總教練：盧玉娟

管理：姜方元

助理教練：洪偉騰 黃怡珊 蔡明容

球員： 1 張祐寧      2 謝沅宸      3 張馨予      4 張煜笙      5 洪廷睿  
          6 洪紹淮      7 林柏佑      8 陳品睿      9 呂東憲      10 呂健宇  
          11 李易承      12 鄒宗穎      13 陳蒼淳      14 游皓崑      15 彭義洲  
          16 施昱丞      17 盧彥宇      18 陳儀暄

球衣顏色 1	球褲顏色 1	球襪顏色 1	GK 球衣顏色 1	GK 球褲顏色 1	GK 球襪顏色 1
橘	橘	橘	綠	綠	綠
球衣顏色 2	球褲顏色 2	球襪顏色 2	GK 球衣顏色 2	GK 球褲顏色 2	GK 球襪顏色 2
綠	綠	綠	橘	橘	橘

隊名：臺北市大安國小

地址：106 臺北市大安區臥龍街 129 號

電話：0922165871

總教練：何建彥

助理教練：楊勝崑 廖益承 尤東楷

球員： 2 游亞諺      3 陳霆晏      4 蔣承希      5 高煜勝      6 高裕祺  
          7 蔣沅廷      8 周鈞諺      10 何明璟      17 饒叡徹      20 蔡品翔  
          66 謝明叡      70 古翊齊      77 彭允韡      88 謝明翰

球衣顏色 1	球褲顏色 1	球襪顏色 1	GK 球衣顏色 1	GK 球褲顏色 1	GK 球襪顏色 1
藍	藍	藍	黃	黃	黃
球衣顏色 2	球褲顏色 2	球襪顏色 2	GK 球衣顏色 2	GK 球褲顏色 2	GK 球襪顏色 2
黃	黃	黃	藍	藍	藍

# 2022 年全國學童盃足球錦標賽

## 北區參賽隊伍名錄

### 學校組 四年級

隊名：士東國小 四年級組  
 地址：111 臺北市士林區中山北路六段 392 號  
 電話：0916063455  
 領隊：張正霖  
 管理：成威震 張明風  
 球員：2 張承珉 6 李昀滔 9 許辰旭 14 謝欣叡 30 李昀叡  
           33 黃宥凱 39 王柘惟 41 韓鎧澤 48 李行寬 68 吳季璋  
           75 李煜晨 81 林庭寬 86 張書端 90 陳彥瑋 96 許東硯

總教練：王吉成  
 助理教練：唐偉泰 傅立歲

球衣顏色 1	球褲顏色 1	球襪顏色 1	GK 球衣顏色 1	GK 球褲顏色 1	GK 球襪顏色 1
黃	黑	黃	藍	黑	黑
球衣顏色 2	球褲顏色 2	球襪顏色 2	GK 球衣顏色 2	GK 球褲顏色 2	GK 球襪顏色 2
藍	黑	黑	黃	黑	黃

隊名：大園國小  
 地址：248 新北市五股區街成路 113 號 7 樓  
 電話：0980024519  
 領隊：劉燕霏  
 管理：簡義益  
 球員：7 簡紹謙 8 楊承翰 12 胡湍湍 14 鄭皓騰 15 周昇陽  
           18 王浩睿 25 呂政緯 46 呂旻昊 59 張凱傑 64 戴晨恩  
           98 許祐誠

總教練：鄭郁勳

球衣顏色 1	球褲顏色 1	球襪顏色 1	GK 球衣顏色 1	GK 球褲顏色 1	GK 球襪顏色 1
藍	藍	黑	黑	黑	黑
球衣顏色 2	球褲顏色 2	球襪顏色 2	GK 球衣顏色 2	GK 球褲顏色 2	GK 球襪顏色 2
黑	黑	黑	藍	藍	黑

隊名：天母國小  
 地址：111 臺北市士林區天玉街 12 號  
 電話：28723336#9305  
 領隊：梁俊堯  
 管理：蔡雅宜  
 球員：2 張佑旭 5 郭江江 7 郭咏昕 8 鄭詠文 9 紀執延  
           11 王靚媛 13 李紹睿 15 洪澄瑞 18 吳珈閣 19 吳宥廷  
           21 徐子勛 27 白弦潤 36 鐘栢駢 55 林恩齊 56 湯唯辰

總教練：陳昱任  
 助理教練：衛懋庭

球衣顏色 1	球褲顏色 1	球襪顏色 1	GK 球衣顏色 1	GK 球褲顏色 1	GK 球襪顏色 1
白	藍	藍	藍	黑	藍
球衣顏色 2	球褲顏色 2	球襪顏色 2	GK 球衣顏色 2	GK 球褲顏色 2	GK 球襪顏色 2
藍	黑	藍	白	藍	紅



## 學校組 四年級

隊名：台北市文山區明道國小

地址：116 臺北市文山區木柵路二段 138 巷 61 號

電話：0954122833

總教練：羅志恩

助理教練：楊少謙 官瑞祥

球員：7 袁晨勳 8 封葆強 9 韓宇揚 10 黃亦霆 14 陳克忒  
31 李傲晨 33 蕭意恩 34 林旻諺 35 尹邵元 36 張靖圻  
38 林右安 50 黃元廷 52 陳冠佑 53 溫柔

球衣顏色 1	球褲顏色 1	球襪顏色 1	GK 球衣顏色 1	GK 球褲顏色 1	GK 球襪顏色 1
紅	黑	紅	白	黑	紅
球衣顏色 2	球褲顏色 2	球襪顏色 2	GK 球衣顏色 2	GK 球褲顏色 2	GK 球襪顏色 2
黑	黑	黑	藍	黑	黑

隊名：台北市志清國小

地址：116 臺北市文山區萬隆街 62 巷 4-1 號 7 樓

電話：0958930628

領隊：陳怡萍

總教練：陳柏豪

球員：3 葉晉丞 7 黃衍 9 劉紘豪 10 詹善捷 12 謝皓宇  
15 茅凱泰 18 徐維恩 21 陳亮谷 23 曾柏燁 27 黃定謙  
55 邱宥融 77 楊昕叡 97 李宇正

球衣顏色 1	球褲顏色 1	球襪顏色 1	GK 球衣顏色 1	GK 球褲顏色 1	GK 球襪顏色 1
粉	藍	粉	粉	藍	粉
球衣顏色 2	球褲顏色 2	球襪顏色 2	GK 球衣顏色 2	GK 球褲顏色 2	GK 球襪顏色 2
藍	藍	藍	藍	藍	藍

隊名：台北市幸安國小

地址：243 新北市泰山區民權街 81 號 2 樓

電話：0935135825

總教練：唐偉哲

助理教練：施沛任 林哲瑋

球員：22 李品叡 23 張宸睿 24 顏宇呈 27 胡翔歲 33 顏運辰  
34 徐振軒 36 周紹翔 37 林佑宸 40 鄭子瑞 50 劉懷恩  
68 簡穎齊 69 吳兆 77 王瀚穎 99 何昱謙

球衣顏色 1	球褲顏色 1	球襪顏色 1	GK 球衣顏色 1	GK 球褲顏色 1	GK 球襪顏色 1
綠	黑	黑	灰	黑	白
球衣顏色 2	球褲顏色 2	球襪顏色 2	GK 球衣顏色 2	GK 球褲顏色 2	GK 球襪顏色 2
灰	黑	白	綠	黑	黑

## 學校組 四年級

隊名：石牌國小

地址：112 臺北市北投區致遠二路 80 號

電話：0955018417

領隊：詹益正

總教練：張仟縈

助理教練：何國禎 曾智暉

球員：7 鄭暘樂 8 林泰佑 20 阮冠喆 40 陳立勛 42 李律晟  
43 鄭煬洺 46 楊力修 47 游子盟 48 游子暘 49 傅恩琪  
57 洪子棠

球衣顏色 1	球褲顏色 1	球襪顏色 1	GK 球衣顏色 1	GK 球褲顏色 1	GK 球襪顏色 1
藍	藍	藍	黃	黑	黑
球衣顏色 2	球褲顏色 2	球襪顏色 2	GK 球衣顏色 2	GK 球褲顏色 2	GK 球襪顏色 2
黃	黑	黑	藍	藍	藍

隊名：桃園市同德國小

地址：334 桃園市八德區豐德路 306 號 11 樓

電話：0938089758

總教練：陳岳豐

管理：呂學峯

球員：5 洪之緯 51 許帛騰 52 許帛騰 53 劉昱成 54 朱宸翰  
55 賴展翔 56 林柏丞 62 張晏綸 64 譚博軒 67 陳亮勳  
68 陳亮熹

球衣顏色 1	球褲顏色 1	球襪顏色 1	GK 球衣顏色 1	GK 球褲顏色 1	GK 球襪顏色 1
紅	藍	紅	黃	黑	藍
球衣顏色 2	球褲顏色 2	球襪顏色 2	GK 球衣顏色 2	GK 球褲顏色 2	GK 球襪顏色 2
黃	黑	藍	紅	藍	紅

隊名：桃園市西門國小

地址：330 桃園市桃園區莒光街 15 號

電話：0928795617

領隊：王博成

總教練：張凱翔

管理：王進德 王瑞雲

球員：0 李建緯 1 黃寬瑒 2 林祖佑 5 曾彥廷 8 戴唯帝  
9 傅天宥 10 何育翔 11 鍾承佑 12 邱義凱 15 柯茗均  
21 戴守霆 23 許睿庭 25 黃立程 42 周忻揚 55 黃振鈞

球衣顏色 1	球褲顏色 1	球襪顏色 1	GK 球衣顏色 1	GK 球褲顏色 1	GK 球襪顏色 1
黑	黑	黑	黃	黃	黃
球衣顏色 2	球褲顏色 2	球襪顏色 2	GK 球衣顏色 2	GK 球褲顏色 2	GK 球襪顏色 2
黃	黃	黃	黑	黑	黑

## 學校組 四年級

隊名：桃園同安國小

地址：330 桃園市桃園區同德十一街 48 號

電話：0918081058

領隊：江彩鳳

管理：蘇和庠

球員： 2 黎貫衷      3 陳祈騫      5 陳宥霆      6 游廷恩      7 林禹辰  
          8 林楷祥      9 林昀巨      10 陳海天      13 張喆翔      18 江定恒  
          19 方祈堯      20 方祈舜      23 林楷庭      24 陳睿宇      29 劉柏震

總教練：游崑銘

助理教練：蕭皓仁 陳明吟 梁鎧敏

球衣顏色 1	球褲顏色 1	球襪顏色 1	GK 球衣顏色 1	GK 球褲顏色 1	GK 球襪顏色 1
藍	藍	藍	紅	藍	紅
球衣顏色 2	球褲顏色 2	球襪顏色 2	GK 球衣顏色 2	GK 球褲顏色 2	GK 球襪顏色 2
紅	藍	紅	藍	藍	藍

隊名：新北市北新國小

地址：231 新北市新店區寶橋路 8 號

電話：0970093158

總教練：陳俊兆

管理：李俊璋

球員： 13 蘇恩立      15 潘祐威      21 黃紹翔      22 楊舜捷      23 洪睿恩  
          30 高子丞      31 張顥洵      32 賴毅恩      33 林子恩      45 洪睿謙  
          55 陳又齊

助理教練：盧家駒 黎志華 許馨文

球衣顏色 1	球褲顏色 1	球襪顏色 1	GK 球衣顏色 1	GK 球褲顏色 1	GK 球襪顏色 1
藍	藍	黑	黑	黑	黑
球衣顏色 2	球褲顏色 2	球襪顏色 2	GK 球衣顏色 2	GK 球褲顏色 2	GK 球襪顏色 2
黃	黃	黃	藍	藍	黃

隊名：新北市安和國小

地址：236 新北市土城區延和路 23 號

電話：0988652908

總教練：徐啟歲

管理：許閔毓

球員： 1 陳正庭      2 吳忠諺      4 劉尚展      5 楊文睿      6 林永瀚  
          9 翁允皓      11 高 巍      13 吳柏緯      14 林浩釜      15 黃宇辰  
          16 王子宸      17 胡梓棋      18 張自軍      19 王禹文      20 游承翰  
          21 簡加恩      22 張晋徹      23 張子炫

球衣顏色 1	球褲顏色 1	球襪顏色 1	GK 球衣顏色 1	GK 球褲顏色 1	GK 球襪顏色 1
藍	藍	藍	綠	黑	綠
球衣顏色 2	球褲顏色 2	球襪顏色 2	GK 球衣顏色 2	GK 球褲顏色 2	GK 球襪顏色 2
綠	黑	綠	藍	藍	藍

## 學校組 四年級

隊名：新北市自強國小

地址：235 新北市中和區莒光路 200 號

電話：0922971232

領隊：許以平

總教練：陳惠玫

管理：陳裕宗

助理教練：黃義翔 唐儷文 李玫瑱

球員：19 瀾帝僑 20 賴亮節 21 吳秉軒 22 許埕瑋 23 蘇禹翰  
24 王昱勝 25 李岷豈 26 高睿圻 28 鄒凱崑 29 徐晨曦  
30 鍾昇佑 31 蘇暉元 32 蔡丞宇 33 李耀宇

球衣顏色 1	球褲顏色 1	球襪顏色 1	GK 球衣顏色 1	GK 球褲顏色 1	GK 球襪顏色 1
藍	藍	藍	紅	紅	藍
球衣顏色 2	球褲顏色 2	球襪顏色 2	GK 球衣顏色 2	GK 球褲顏色 2	GK 球襪顏色 2
黃	黑	黃	黃	黑	黃

隊名：新北市莒光國小

地址：220 新北市板橋區莒光路 163 號

電話：0915955654

總教練：劉昌森

助理教練：林順發 陳韋安 李麗華

管理：林璟棠

球員：51 王以撒 52 張侑宸 53 鐘紹瑜 54 陳澤 55 羅章恩  
58 莊皓崑 59 宋奕頡 60 曾茹玟 69 翁暢璟 70 阮晴天  
71 楊琰宇 72 王翔 73 蔡家睿 74 呂樂辰 75 鄧光穎

球衣顏色 1	球褲顏色 1	球襪顏色 1	GK 球衣顏色 1	GK 球褲顏色 1	GK 球襪顏色 1
白	白	白	黑	黑	黑
球衣顏色 2	球褲顏色 2	球襪顏色 2	GK 球衣顏色 2	GK 球褲顏色 2	GK 球襪顏色 2
黑	黑	黑	白	白	白

隊名：新北市新市國小

地址：251 新北市淡水區中山北路二段 200 號

電話：0956285892

領隊：陳佩芝

總教練：陳香吟

管理：張志全

助理教練：吳柏翰 李定隆

球員：1 莊詠翔 18 王宥勝 22 林資宸 25 邱硯雋 26 陳宥均  
29 鄭悅 31 李伯耕 32 周昀羲 33 張玄騏 34 徐立恆  
35 葉楚睿 38 陳伯霖 43 康昀旭 50 鍾行健 54 林政圻  
62 陳彥勳

球衣顏色 1	球褲顏色 1	球襪顏色 1	GK 球衣顏色 1	GK 球褲顏色 1	GK 球襪顏色 1
黃	黑	黃	藍	藍	藍
球衣顏色 2	球褲顏色 2	球襪顏色 2	GK 球衣顏色 2	GK 球褲顏色 2	GK 球襪顏色 2
藍	藍	藍	黃	黑	黃

## 學校組 四年級

隊名：新路國小足球隊

地址：333 桃園市龜山區光峰路千禧新城 121 號 5 樓

電話：0921439880

領隊：徐怡稜

總教練：王仲禹

球員：1 韋遠浚 2 賴亨軒 3 闕劭浚 4 劉祐綸 5 鄭奕宸

7 蘇昱安 9 陳星佑 10 甯焜程 12 項賢元

球衣顏色 1	球褲顏色 1	球襪顏色 1	GK 球衣顏色 1	GK 球褲顏色 1	GK 球襪顏色 1
白	藍	藍	紅	紅	紅
球衣顏色 2	球褲顏色 2	球襪顏色 2	GK 球衣顏色 2	GK 球褲顏色 2	GK 球襪顏色 2
紅	紅	紅	白	藍	藍

隊名：僑愛國小

地址：335 桃園市大溪區介壽路 214 號

電話：03-3801896\*313 0973633307

領隊：張志瑋

總教練：陳燕萍

管理：劉其 陳文宜

助理教練：張馨今

球員：2 陳樸定 3 陳羿安 4 林瀚元 5 田秉睿 6 李侑安

7 林若凡 8 王昶元 9 田秉樂 10 萬士丞 11 楊璽恩

12 蕭仰 13 張宥翔 14 林翰翔 15 高苡晴 16 高苡筑

17 徐詠詒 18 葉仲庭

球衣顏色 1	球褲顏色 1	球襪顏色 1	GK 球衣顏色 1	GK 球褲顏色 1	GK 球襪顏色 1
紅	黑	黑	藍	黑	黃
球衣顏色 2	球褲顏色 2	球襪顏色 2	GK 球衣顏色 2	GK 球褲顏色 2	GK 球襪顏色 2
藍	黑	黑	紅	黑	黃

隊名：臺北市西門國小

地址：108 臺北市萬華區華區成都路 98 號

電話：0958575243

領隊：陳治遠

總教練：李宗陽

管理：謝純瑛 蔡佳容

助理教練：廖茂霖

球員：2 蕭秉言 6 吳岱恩 10 洪鼎皓 19 陳彥竹 21 高欣樂

22 吳維璿 25 邱林啟睿 26 邱林宣博 31 巫尚益 33 賴宇琮

球衣顏色 1	球褲顏色 1	球襪顏色 1	GK 球衣顏色 1	GK 球褲顏色 1	GK 球襪顏色 1
白	白	白	藍	藍	黑
球衣顏色 2	球褲顏色 2	球襪顏色 2	GK 球衣顏色 2	GK 球褲顏色 2	GK 球襪顏色 2
藍	藍	黑	白	白	白

# 2022 年全國學童盃足球錦標賽 北區參賽隊伍名錄

## 公開組 六年級

隊名：AC Taipei U12

地址：108 臺北市萬華區西寧南路 15 號 7 樓

電話：0935280383

總教練：吳東勳

助理教練：黃聖傑

管理：吳依珮

球員：63 藍岳廷    65 曾耀諦    69 林果念    70 央志良    71 黃郁翔  
76 黃柏程    79 游茲皓    92 王辛豪    93 張宇樂    95 谷從睿  
98 潘佳瑋

球衣顏色 1	球褲顏色 1	球襪顏色 1	GK 球衣顏色 1	GK 球褲顏色 1	GK 球襪顏色 1
黑	黑	黑	灰	白	白
球衣顏色 2	球褲顏色 2	球襪顏色 2	GK 球衣顏色 2	GK 球褲顏色 2	GK 球襪顏色 2
灰	白	白	黑	黑	黑

隊名：BENFC

地址：241 新北市三重區民生東街 27 號 1 樓

電話：+886985600811

總教練：劉永賦

助理教練：王心慈

球員：1 林晏昀    2 吳文均    3 蔡宗霖    41 鄭翰星    42 吳柔霏  
44 陳以蓁    45 蔡采蓁    46 蔡欣諺    50 董恩雨    80 梁鈞翔

球衣顏色 1	球褲顏色 1	球襪顏色 1	GK 球衣顏色 1	GK 球褲顏色 1	GK 球襪顏色 1
藍	藍	藍	紫	紫	黑
球衣顏色 2	球褲顏色 2	球襪顏色 2	GK 球衣顏色 2	GK 球褲顏色 2	GK 球襪顏色 2
紫	紫	黑	藍	藍	藍

隊名：DESAFIO U12

地址：104 臺北市中山區建國北路三段 92 號 4 樓 B408 室

電話：0905192196

領隊：松下勇亮

總教練：顏光呈

管理：高木佑太郎

助理教練：簡志豪    黃文滋    蕭 哲

球員：2 董其宇    4 鈴木健誠    8 楊醒之    10 小原澤和真  
14 陳廷恩    15 林 嚮    25 周冠叡    30 蔡元熙    36 洪煜宸  
39 伍晉廷    84 董亦洋

球衣顏色 1	球褲顏色 1	球襪顏色 1	GK 球衣顏色 1	GK 球褲顏色 1	GK 球襪顏色 1
紅	藍	黑	黃	黃	黃
球衣顏色 2	球褲顏色 2	球襪顏色 2	GK 球衣顏色 2	GK 球褲顏色 2	GK 球襪顏色 2
黃	黃	黃	紅	藍	黑

## 公開組 六年級

隊名：FCBase 巴瑟

地址：220 新北市板橋區中山路一段 176 號之一 7 樓

電話：0983228035

領隊：池德基

總教練：康丹寧

球員： 2 李彥霆      3 黃子睿      4 吳睿哲      6 郭承曄      7 池元騫  
 10 陳祈安      13 趙允樂      15 楊鈞凱      18 廖恩毅      19 張榮宸  
 22 黃品齊      24 黃晨嘉      25 史楷綸      31 陳宥廷

球衣顏色 1	球褲顏色 1	球襪顏色 1	GK 球衣顏色 1	GK 球褲顏色 1	GK 球襪顏色 1
紅	藍	藍	橘	橘	橘
球衣顏色 2	球褲顏色 2	球襪顏色 2	GK 球衣顏色 2	GK 球褲顏色 2	GK 球襪顏色 2
灰	灰	白	綠	綠	綠

隊名：LION

地址：116 臺北市文山區文山區汀州路 4 段 1 號 7 樓

電話：0912825215

領隊：陳雅萍

總教練：衛政男

助理教練：黎晉權

吳睿彥

球員： 1 林昕呈      8 高子晴      10 高紹曦      12 詹秉諭      15 徐沐年  
 16 黃子綸      24 陳若沖      28 劉育甫      29 王品閔      35 劉彥呈  
 36 黃睿駿      39 廖邦硯      66 張予齊      68 簡佑安      77 陳樂禧

球衣顏色 1	球褲顏色 1	球襪顏色 1	GK 球衣顏色 1	GK 球褲顏色 1	GK 球襪顏色 1
黑	黑	紅	藍	藍	白
球衣顏色 2	球褲顏色 2	球襪顏色 2	GK 球衣顏色 2	GK 球褲顏色 2	GK 球襪顏色 2
藍	藍	白	黑	黑	紅

隊名：LS 紅鷹

地址：248 新北市五股區水碓五路 5 號 9 樓

電話：0933226971

領隊：陳欣怡

總教練：簡忠偉

球員： 70 吳冠緯      71 李昶毅      72 艾丹尼      74 張定謙      75 許恩睿  
 77 陳奕丞      78 陳奕任      83 鄭至捷      85 陳韋霖      92 林祺皓  
 94 胡佑岷      95 江秉諺      97 邵興九      98 黃正揚

球衣顏色 1	球褲顏色 1	球襪顏色 1	GK 球衣顏色 1	GK 球褲顏色 1	GK 球襪顏色 1
紅	紅	紫	白	白	白
球衣顏色 2	球褲顏色 2	球襪顏色 2	GK 球衣顏色 2	GK 球褲顏色 2	GK 球襪顏色 2
白	白	白	紅	紅	紫

## 公開組 六年級

隊名：MFA U12 Red

地址：112 臺北市北投區中央南路二段 12-9 號 2 樓

電話：0953920740

領隊：張恩聆

總教練：周宇杰

管理：科派奇

球員：36 張博量 38 李鎧睿 39 CARLO BRANCALION 40 林呈翰  
41 Boaz van Pijkeren 42 本田航太郎 46 史若平  
47 劉宇昊 48 Mels Timmerman 49 Nicolas Stefan

球衣顏色 1	球褲顏色 1	球襪顏色 1	GK 球衣顏色 1	GK 球褲顏色 1	GK 球襪顏色 1
白	黑	黑	紅	黑	黑
球衣顏色 2	球褲顏色 2	球襪顏色 2	GK 球衣顏色 2	GK 球褲顏色 2	GK 球襪顏色 2
紅	黑	黑	白	黑	黑

隊名：MFA U12 White

地址：112 臺北市北投區中央南路二段 12-9 號 2 樓

電話：0953920740

領隊：張恩聆

總教練：科派奇

球員：26 厄里亞 27 許呈翎 28 林永育 29 Inaki Delgado  
30 楊曜騰 31 涂裕威 33 韶何福皇 34 崔哲維  
44 Martin Weilegaard Procter 45 田松偉

球衣顏色 1	球褲顏色 1	球襪顏色 1	GK 球衣顏色 1	GK 球褲顏色 1	GK 球襪顏色 1
白	黑	黑	紅	黑	黑
球衣顏色 2	球褲顏色 2	球襪顏色 2	GK 球衣顏色 2	GK 球褲顏色 2	GK 球襪顏色 2
紅	黑	黑	白	黑	黑

隊名：Taipei play one

地址：235 新北市中和區中山路三段 118-29 號 3 樓

電話：0910963657

總教練：官瑞祥

助理教練：陳柏豪

球員：1 李洋義 3 林柏維 4 何毅 5 李雋云 9 賴韞安  
10 林品嘉 20 張為鈞 21 陳威至 28 孫浩祐 36 曹家維  
37 王承原 76 曹伯達 77 巫沁恩

球衣顏色 1	球褲顏色 1	球襪顏色 1	GK 球衣顏色 1	GK 球褲顏色 1	GK 球襪顏色 1
白	黑	黑	藍	藍	藍
球衣顏色 2	球褲顏色 2	球襪顏色 2	GK 球衣顏色 2	GK 球褲顏色 2	GK 球襪顏色 2
藍	藍	藍	白	黑	黑



## 公開組 六年級

隊名：TOP FIVE

地址：111 臺北市士林區士東路 304 號 B1

電話：0963651229

領隊：袁豪恩

總教練：何育霖

球員：1 黃浩軒      5 許容嘉      8 鍾沛霖      13 潘奕誠      17 杜明濬  
 22 王威翔      23 汪靖歲      25 張軼鈞      27 李奕軒      31 王柏仁  
 77 陳耆峻      88 閻竑宇

球衣顏色 1	球褲顏色 1	球襪顏色 1	GK 球衣顏色 1	GK 球褲顏色 1	GK 球襪顏色 1
淺藍	藍	藍	藍	黑	藍
球衣顏色 2	球褲顏色 2	球襪顏色 2	GK 球衣顏色 2	GK 球褲顏色 2	GK 球襪顏色 2
藍	黑	藍	淺藍	藍	藍

隊名：Torero

地址：220 新北市板橋區文化路一段 188 巷 9 弄 33 號 1 樓

電話：0985404257

總教練：陳誠

管理：陳美英

球員：5 黃懷明      6 徐琮凱      7 徐靖凱      9 葉德山      10 潘宥杉  
 11 宋承偉      12 三輪怜侍      13 賴允謙      14 劉為懼

球衣顏色 1	球褲顏色 1	球襪顏色 1	GK 球衣顏色 1	GK 球褲顏色 1	GK 球襪顏色 1
紅	藍	藍	黃	黑	黑
球衣顏色 2	球褲顏色 2	球襪顏色 2	GK 球衣顏色 2	GK 球褲顏色 2	GK 球襪顏色 2
黃	黑	黑	紅	藍	藍

隊名：大安足球俱樂部-白

地址：104 臺北市中山區新生北路二段 74 號 5 樓之 8

電話：0928430297

總教練：陳立哲

管理：陳嘉和

球員：3 許仲寬      4 陳弘育      6 郭彥希      7 蘇俊睿      10 吳彥甫  
 16 梁 熠      22 彭川齊      23 Timothy Daeon Feung      36 葉欣揚  
 55 吉田經久      99 馬竟倫

球衣顏色 1	球褲顏色 1	球襪顏色 1	GK 球衣顏色 1	GK 球褲顏色 1	GK 球襪顏色 1
白	白	白	藍	黑	黑
球衣顏色 2	球褲顏色 2	球襪顏色 2	GK 球衣顏色 2	GK 球褲顏色 2	GK 球襪顏色 2
藍	黑	黑	白	白	白

## 公開組 六年級

隊名：台北展逸天行者 U12

地址：104 臺北市中山區玉門街 1 號

電話：0975663358

總教練：張 涵

助理教練：何建彥

球員： 1 呂宇棠      2 林承諺      5 高群翰      6 李丞皓      7 潘辰峰  
          8 何茂華      9 莫伯斯      10 陳柏聿      11 陳庠義      12 李尚洋  
          13 林駿朗      14 王宥歲      16 張一軒      17 郭辰希      21 詹維緒  
          26 張胤緯      96 林楚洌

球衣顏色 1	球褲顏色 1	球襪顏色 1	GK 球衣顏色 1	GK 球褲顏色 1	GK 球襪顏色 1
藍	白	藍	黃	黃	黃
球衣顏色 2	球褲顏色 2	球襪顏色 2	GK 球衣顏色 2	GK 球褲顏色 2	GK 球襪顏色 2
橘	黑	橘	紅	紅	紅

隊名：石虎明道

地址：110 臺北市信義區仁愛路四段 507 號 746 室

電話：02-2935-2855

領隊：匡秀蘭

總教練：羅志恩

管理：苗廣雅 苗博雅 張益豪

助理教練：楊少謙

球員： 8 張以樂      11 蘇嘉輝      12 高晟鈞      13 楊詠恩      14 陳沛机  
          15 周新恩      16 周毅勳      17 宋其祐      19 李志賢      24 謝份喬  
          25 周柏邑      26 吳光栩      28 方凱宥      29 張睿承      31 陳唯中  
          34 姚品淵      39 陳品輯      51 沈武霆

球衣顏色 1	球褲顏色 1	球襪顏色 1	GK 球衣顏色 1	GK 球褲顏色 1	GK 球襪顏色 1
白	藍	白	粉	黑	黃
球衣顏色 2	球褲顏色 2	球襪顏色 2	GK 球衣顏色 2	GK 球褲顏色 2	GK 球襪顏色 2
藍	黑	黑	黑	黑	黑

隊名：樂活鷹

地址：242 新北市新莊區新樹路 440-1 號 2F

電話：0927686635

領隊：洪信德

總教練：洪楚航

管理：洪惠娟

助理教練：林傳丁

球員： 1 夏沁妍      2 陳澤歆      14 林家毅      18 陳亮允      21 莊哲睿  
          25 陳沐楷      26 黃法棣      27 高一娜      36 張鈞硯      46 許硯鈞  
          49 黃品堯      63 竇上哲      65 陳竑愷      80 羅仁佑

球衣顏色 1	球褲顏色 1	球襪顏色 1	GK 球衣顏色 1	GK 球褲顏色 1	GK 球襪顏色 1
綠	綠	黑	橘	紅	黑
球衣顏色 2	球褲顏色 2	球襪顏色 2	GK 球衣顏色 2	GK 球褲顏色 2	GK 球襪顏色 2
藍	藍	藍	藍	藍	藍

## 公開組 六年級

隊名：磐石足球俱樂部

地址：231 新北市新店區長春路 16 巷 5 號

電話：0936623252

領隊：羅生威

總教練：陳天緯

球員： 3 林孟承      4 鄭宇成      10 李秉濤      11 陳品璇      14 楊程旭  
          30 謝向淳      33 洪士順      35 邱詠恩      45 高得恩      49 蔡岳廷  
          54 楊晏瑄      65 張睿康      76 曹 悅      77 林辰晞

球衣顏色 1	球褲顏色 1	球襪顏色 1	GK 球衣顏色 1	GK 球褲顏色 1	GK 球襪顏色 1
黑	黑	紅	紅	黑	黑
球衣顏色 2	球褲顏色 2	球襪顏色 2	GK 球衣顏色 2	GK 球褲顏色 2	GK 球襪顏色 2
紅	黑	黑	黑	黑	紅

# 2022 年全國學童盃足球錦標賽 北區參賽隊伍名錄

## 公開組 五年級

隊名： DESAFIO U11  
 地址： 104 臺北市中山區建國北路三段 92 號-B402  
 電話： 0905192196  
 領隊： 松下勇亮  
 管理： 高木佑太郎  
 球員： 3 中野惠太 4 侯以安 5 黃晞河 6 蕭沐晨 9 鈴木健太  
           13 許至東 16 鈴木大悟 17 徐泓輔 18 陳孝洋 19 李國瑞  
           20 季之昊 33 李祐霆 37 林祥漢 66 莊可安

球衣顏色 1	球褲顏色 1	球襪顏色 1	GK 球衣顏色 1	GK 球褲顏色 1	GK 球襪顏色 1
紅	藍	黑	黃	黃	黃
球衣顏色 2	球褲顏色 2	球襪顏色 2	GK 球衣顏色 2	GK 球褲顏色 2	GK 球襪顏色 2
黃	黃	黃	紅	藍	黑

隊名： LS 紅鯨  
 地址： 248 新北市五股區水碓五路 5 號 9 樓  
 電話： 0933226971  
 領隊： 陳欣怡  
 管理： 李有山  
 球員： 4 陳郁涵 5 呂杰紘 6 陳致翰 7 陳丞駿 10 羅嘉程  
           12 蘇循宥 13 林聖曦 14 葉子維 15 陳柏勳 86 李泓均  
           90 吳承諺 91 蕭竣鴻 95 李恩澍 98 洪楷鈞

球衣顏色 1	球褲顏色 1	球襪顏色 1	GK 球衣顏色 1	GK 球褲顏色 1	GK 球襪顏色 1
紅	紅	紫	白	白	白
球衣顏色 2	球褲顏色 2	球襪顏色 2	GK 球衣顏色 2	GK 球褲顏色 2	GK 球襪顏色 2
白	白	白	紅	紅	紫

隊名： MFA U11 Red  
 地址： 112 臺北市北投區中央南路二段 12-9 號 2 樓  
 電話： 0953920740  
 領隊： 張恩聆  
 管理： 白朗奇哲明  
 球員： 62 張宜道 63 林奕緯 65 Kapoor Ketan 66 藍楷杰  
           67 吳睿毅 68 高睿廷 70 小笠原陽大  
           71 Wittouck Victor Frans P 72 仇俠為 73 張騰月  
           74 蕭寧徹 74 蕭寧徹

球衣顏色 1	球褲顏色 1	球襪顏色 1	GK 球衣顏色 1	GK 球褲顏色 1	GK 球襪顏色 1
白	黑	黑	紅	黑	黑
球衣顏色 2	球褲顏色 2	球襪顏色 2	GK 球衣顏色 2	GK 球褲顏色 2	GK 球襪顏色 2
紅	黑	黑	白	黑	黑

## 公開組 五年級

隊名：MFA U11 White

地址：112 臺北市北投區中央南路二段 12-9 號 2 樓

電話：0953920740

領隊：張恩聆

總教練：楊鈞緯

管理：Daniel Calvert

球員：50 黃宥敏 51 Odonoghue Ben 52 林子棠 53 周經雲  
54 陳遙陽 55 陳宣佑 56 Ciambarella Leo 57 吳友辰  
58 莊凱喆 59 戴瑋霆 60 沈益盛 61 詹 瞻 64 翁宇禾

球衣顏色 1	球褲顏色 1	球襪顏色 1	GK 球衣顏色 1	GK 球褲顏色 1	GK 球襪顏色 1
白	黑	黑	紅	黑	黑
球衣顏色 2	球褲顏色 2	球襪顏色 2	GK 球衣顏色 2	GK 球褲顏色 2	GK 球襪顏色 2
紅	黑	黑	白	黑	黑

隊名：PLC FA

地址：241 新北市三重區環河南路 125 號 12 樓之 8

電話：0926089135

總教練：江佩凌

助理教練：陳雅君

管理：林曉莘

球員：1 王翔昱 2 廖軒晟 3 陳其樂 11 施沛言 12 韋映昶  
18 陳可軒 27 孫譽安 31 廖翌澤 88 馮柏皓 96 潘弈璇  
99 許景盛

球衣顏色 1	球褲顏色 1	球襪顏色 1	GK 球衣顏色 1	GK 球褲顏色 1	GK 球襪顏色 1
黑	黑	黑	淺藍	淺藍	淺藍
球衣顏色 2	球褲顏色 2	球襪顏色 2	GK 球衣顏色 2	GK 球褲顏色 2	GK 球襪顏色 2
淺藍	淺藍	淺藍	黑	黑	黑

隊名：SFI 淡水獵豹

地址：104 臺北市中山區長安東路一段 16 號 6F-3

電話：0972703749

總教練：薛銘文

管理：劉瑋慈

球員：1 高 博 5 翁林緯 6 羅子傑 7 Lucchetti Giovanni  
8 Vites Ulrich Watkins 20 Elian Johannes Schulz Valencia  
23 陳品菘 26 蔡東霖 46 潘禹丞

球衣顏色 1	球褲顏色 1	球襪顏色 1	GK 球衣顏色 1	GK 球褲顏色 1	GK 球襪顏色 1
藍	白	白	黃	黑	白
球衣顏色 2	球褲顏色 2	球襪顏色 2	GK 球衣顏色 2	GK 球褲顏色 2	GK 球襪顏色 2
黑	黑	紅	紅	黑	紅

## 公開組 五年級

隊名： Taipei play one

地址： 235 新北市中和區中山路三段 118-29 號 3 樓

電話： 0910963657

總教練：官瑞祥

助理教練：陳柏豪

球員： 1 藍彤芯      6 陳子珩      7 莊承諺      8 林鈞霆      9 傅禹綸  
 10 陳振綸      12 胡祐繁      13 紀昀劭      15 林彥霖      16 張喆翔  
 21 林紫奇      26 翁晨翔      33 馮稟巖.肯將      44 甯子宸  
 66 林亞辰

球衣顏色 1	球褲顏色 1	球襪顏色 1	GK 球衣顏色 1	GK 球褲顏色 1	GK 球襪顏色 1
白	黑	黑	藍	藍	藍
球衣顏色 2	球褲顏色 2	球襪顏色 2	GK 球衣顏色 2	GK 球褲顏色 2	GK 球襪顏色 2
藍	藍	藍	白	黑	黑

隊名： TFA 曼聯隊

地址： 234 新北市永和區民有街 11 號 4 樓

電話： 0987015458

領隊：羅雷杰

總教練：張淑樺

球員： 0 蔡舒羽      7 朱韋衡      8 黃子洧      9 黎恩暉      10 文爾蔚  
 14 林承瀚      17 張曉民      19 張翊辰      999 蔡曜鴻

球衣顏色 1	球褲顏色 1	球襪顏色 1	GK 球衣顏色 1	GK 球褲顏色 1	GK 球襪顏色 1
紅	黑	黑	黃	黃	白
球衣顏色 2	球褲顏色 2	球襪顏色 2	GK 球衣顏色 2	GK 球褲顏色 2	GK 球襪顏色 2
紫	黑	白	紫	黑	黑

隊名： Torero

地址： 220 新北市板橋區文化路一段 188 巷 9 弄 33 號 1 樓

電話： 0985040257

總教練：陳誠

管理：陳美英

球員： 7 黃昱喆      11 翁翊維      18 林顥津      23 林秉言      28 李賦誠  
 65 李禹辰      80 李翔宥      88 林杰生      89 林明諠

球衣顏色 1	球褲顏色 1	球襪顏色 1	GK 球衣顏色 1	GK 球褲顏色 1	GK 球襪顏色 1
紅	黑	黑	白	藍	藍
球衣顏色 2	球褲顏色 2	球襪顏色 2	GK 球衣顏色 2	GK 球褲顏色 2	GK 球襪顏色 2
白	藍	藍	紅	黑	黑

## 公開組 五年級

隊名：大安足球俱樂部-紅隊

地址：104 臺北市中山區新生北路二段 74 號 5 樓之 8

電話：0928430297

總教練：陳嘉和

管理：陳立哲

球員： 1 廖嘉閔 11 蔡宇正 12 魏文哲 15 福井素直 21 王健勳  
28 余泰叡 34 唐煦安 35 紀立恩 51 張煜謙 88 陳威廷

球衣顏色 1	球褲顏色 1	球襪顏色 1	GK 球衣顏色 1	GK 球褲顏色 1	GK 球襪顏色 1
白	白	白	藍	黑	黑
球衣顏色 2	球褲顏色 2	球襪顏色 2	GK 球衣顏色 2	GK 球褲顏色 2	GK 球襪顏色 2
藍	黑	黑	白	白	白

隊名：永士 FC

地址：330 桃園市桃園區民有五街 141 號 6 樓

電話：0911864611

領隊：鄭浩綸

總教練：韋聖心

管理：張永憲 蔡育真

助理教練：

球員： 3 林柏龍 5 黃睿騰 7 黃品宸 8 劉祐瑄 9 蔡沛錫  
19 高梓捷 20 林瑛太 28 陳秉鴻 29 劉耀謙 30 陳宥綱  
32 柳怡矜 34 高恭諺 42 吳睿宸

球衣顏色 1	球褲顏色 1	球襪顏色 1	GK 球衣顏色 1	GK 球褲顏色 1	GK 球襪顏色 1
藍	藍	藍	橘	橘	藍
球衣顏色 2	球褲顏色 2	球襪顏色 2	GK 球衣顏色 2	GK 球褲顏色 2	GK 球襪顏色 2
橘	橘	藍	藍	藍	藍

隊名：樂活象紅

地址：242 新北市新莊區新樹路 440-1 號 2F

電話：0927686635

領隊：洪信德

總教練：洪楚航

管理：洪惠娟

助理教練：蔡志傑

球員： 3 羅宥捷 7 侯品綸 12 張朋煬 13 邱晨瑄 16 張佑丞  
17 許宣愛 24 劉彥伯 29 陳彥希 30 吳宥呈 38 張君謙  
39 蔡昕辰 42 高子遜

球衣顏色 1	球褲顏色 1	球襪顏色 1	GK 球衣顏色 1	GK 球褲顏色 1	GK 球襪顏色 1
綠	綠	黑	橘	紅	黑
球衣顏色 2	球褲顏色 2	球襪顏色 2	GK 球衣顏色 2	GK 球褲顏色 2	GK 球襪顏色 2
藍	藍	藍	藍	藍	藍

## 公開組 五年級

隊名：樂活象藍

地址：242 新北市新莊區新樹路 440-1 號 2F

電話：927686635

領隊：洪信德

總教練：邱富郁

管理：洪惠娟 洪楚航

球員： 4 洪宜樞      8 鍾宇賢      10 吳翊安      11 蔡昫杰      15 朱辰昊  
 19 劉境晟      28 劉建廷      41 陳信丞      45 黃少坤      53 廖哲晨  
 60 王浩宇      65 江庭安      66 蘇羿叡      70 孫御翔      78 羅于森

球衣顏色 1	球褲顏色 1	球襪顏色 1	GK 球衣顏色 1	GK 球褲顏色 1	GK 球襪顏色 1
綠	綠	黑	橘	紅	黑
球衣顏色 2	球褲顏色 2	球襪顏色 2	GK 球衣顏色 2	GK 球褲顏色 2	GK 球襪顏色 2
藍	藍	藍	藍	藍	藍



# 2022 年全國學童盃足球錦標賽 北區參賽隊伍名錄

## 公開組 四年級

隊名：AC Taipei U10

地址：108 臺北市萬華區西寧南路 15 號 7 樓

電話：0935280383

總教練：黃聖傑

助理教練：吳東勳

管理：吳依珮

球員：35 張沃真    36 曾彥澄    37 林祐甫    38 曾睿杰    40 鄭行宇  
41 林唯天    42 蔡睿唐    44 陳予樂    45 黃映捷    46 曾丞  
77 蔡光美    88 游為皓

球衣顏色 1	球褲顏色 1	球襪顏色 1	GK 球衣顏色 1	GK 球褲顏色 1	GK 球襪顏色 1
黑	黑	黑	灰	白	白
球衣顏色 2	球褲顏色 2	球襪顏色 2	GK 球衣顏色 2	GK 球褲顏色 2	GK 球襪顏色 2
灰	白	白	黑	黑	黑

隊名：DESAFIO U10

地址：104 臺北市中山區建國北路三段 92 號 4B408 室

電話：0905192196

領隊：松下勇亮

總教練：黃文滋

管理：高木佑太郎

助理教練：簡志豪    顏光呈    蕭哲

球員：3 董其皓    4 王泰然    7 曹丁壬    8 侯以璇    9 王承翰  
12 吳禹橙    23 吳依璇    26 邱宥熙    29 陳威輔    62 黃又新  
63 陳亭愷    68 洪翊鈞

球衣顏色 1	球褲顏色 1	球襪顏色 1	GK 球衣顏色 1	GK 球褲顏色 1	GK 球襪顏色 1
紅	藍	藍	紅	藍	藍
球衣顏色 2	球褲顏色 2	球襪顏色 2	GK 球衣顏色 2	GK 球褲顏色 2	GK 球襪顏色 2
黃	黃	黃	黃	黃	黃

隊名：ESPERZO FC

地址：106 臺北市大安區忠孝東路四段 169 號 6 樓之 1

電話：0906798600

總教練：吳龍明

助理教練：前里陸斗

球員：3 林叙汨    5 中川陽翔    6 立川日向    7 角田真柳    8 小原澤貴心  
11 山下悠翔    14 古田笑都    17 多田龍之介    20 林怡桐  
30 三輪京也

球衣顏色 1	球褲顏色 1	球襪顏色 1	GK 球衣顏色 1	GK 球褲顏色 1	GK 球襪顏色 1
藍	黑	白	紅	藍	藍
球衣顏色 2	球褲顏色 2	球襪顏色 2	GK 球衣顏色 2	GK 球褲顏色 2	GK 球襪顏色 2
紅	藍	藍	藍	黑	白

## 公開組 四年級

隊名： Faith

地址： 106 臺北市大安區大安路一段 147 號 8 樓

電話： 0932004199

領隊： 蔡嘉生

總教練： 陳麥克

管理： 王蕙茶

助理教練： 何建彥

球員： 2 劉家禕      4 張哲賢      7 謝承浩      8 謝若亞      9 林廷宇  
 10 顧丞皓      11 孫昊葳      14 周羽林      16 浦 梵      17 林楚晏  
 19 孫於辰      20 阮農喆      23 孫克宇      30 莫亞斯      33 蔡乙樂  
 98 謝嚮楷

球衣顏色 1	球褲顏色 1	球襪顏色 1	GK 球衣顏色 1	GK 球褲顏色 1	GK 球襪顏色 1
橘	橘	黑	橘	橘	黑
球衣顏色 2	球褲顏色 2	球襪顏色 2	GK 球衣顏色 2	GK 球褲顏色 2	GK 球襪顏色 2
紫	紫	紫	紫	紫	紫

隊名： FCBase 巴瑟

地址： 220 臺北市板橋區中山路一段 176 號之一 7 樓

電話： 0983228035

領隊： 黃玉芬

總教練： 康丹寧

球員： 4 黃晨瑞      5 吳海辰      10 洪亦璟      12 周耕和      14 林時旭  
 17 呂齊軒      18 游牧橙      20 曾意栩      21 陳湧勝      22 黃宥忱  
 23 黃晨朔      24 林易德      25 洪康栩      26 林易霆      28 張昱宣

球衣顏色 1	球褲顏色 1	球襪顏色 1	GK 球衣顏色 1	GK 球褲顏色 1	GK 球襪顏色 1
紅	藍	藍	橘	橘	橘
球衣顏色 2	球褲顏色 2	球襪顏色 2	GK 球衣顏色 2	GK 球褲顏色 2	GK 球襪顏色 2
灰	灰	白	綠	綠	綠

隊名： LION

地址： 116 臺北市文山區汀州路 4 段 1 號 7 樓

電話： 0912825215

領隊： 陳雅萍

總教練： 衛政男

助理教練： 黎晉權

吳睿彥

球員： 2 唐詠開      5 蕭語銓      6 吳定桓      7 吳晨華      9 蔡友才  
 10 王傳縉      11 林書禾      13 許晉滕      14 廖晨硯      18 李晨綱  
 19 程 雲      21 董子翊      23 施濬為      25 林祐樂      26 張哲語  
 27 孫軾哲

球衣顏色 1	球褲顏色 1	球襪顏色 1	GK 球衣顏色 1	GK 球褲顏色 1	GK 球襪顏色 1
黑	黑	紅	藍	藍	白
球衣顏色 2	球褲顏色 2	球襪顏色 2	GK 球衣顏色 2	GK 球褲顏色 2	GK 球襪顏色 2
藍	藍	白	黑	黑	紅

## 公開組 四年級

隊名：LS 紅豹

地址：248 新北市五股區水碓五路 5 號 9 樓

電話：933226971

領隊：陳欣怡

總教練：李志軒

球員： 2 吳孝禮 13 嚴 格 16 吳昱緯 17 劉庭劭 19 吳定恩  
 20 陳祈翰 23 胡佑丞 27 張善睿 29 鄭凱元 30 周承儀  
 31 蕭辰洋 34 周晨墉 37 黃丞昊 54 黃敏宸

球衣顏色 1	球褲顏色 1	球襪顏色 1	GK 球衣顏色 1	GK 球褲顏色 1	GK 球襪顏色 1
紅	紅	紫	白	白	紫
球衣顏色 2	球褲顏色 2	球襪顏色 2	GK 球衣顏色 2	GK 球褲顏色 2	GK 球襪顏色 2
白	白	白	紅	紅	紫

隊名：LS 紅羚

地址：248 新北市五股區水碓五路 5 號 9 樓

電話：0933226971

領隊：陳欣怡

總教練：戴宏旭

球員： 5 林泓遼 9 孔晨聖 17 鄭皓勻 18 丁邦翰 22 周昱璋  
 24 陳彥朋 25 陳宥齊 26 張軒語 28 程郁傑 32 李仁凱  
 33 蔡睿承 49 高晟銘

球衣顏色 1	球褲顏色 1	球襪顏色 1	GK 球衣顏色 1	GK 球褲顏色 1	GK 球襪顏色 1
紅	紅	紫	白	白	紫
球衣顏色 2	球褲顏色 2	球襪顏色 2	GK 球衣顏色 2	GK 球褲顏色 2	GK 球襪顏色 2
白	白	白	紅	紅	紫

隊名：MFA U9

地址：112 臺北市北投區中央南路二段 12-9 號 2 樓

電話：953920740

領隊：張恩聆

總教練：周宇杰

管理：Ian Edwards

球員： 26 李安立 27 簡心暢 28 劉珈佑 29 柯昱睿 30 田瀚翔  
 31 余宸量 32 丁苡恩 33 Lucas Marx 34 黃晨恩  
 35 潘定宗

球衣顏色 1	球褲顏色 1	球襪顏色 1	GK 球衣顏色 1	GK 球褲顏色 1	GK 球襪顏色 1
白	黑	黑	紅	黑	黑
球衣顏色 2	球褲顏色 2	球襪顏色 2	GK 球衣顏色 2	GK 球褲顏色 2	GK 球襪顏色 2
紅	黑	黑	白	黑	黑

## 公開組 四年級

隊名：MFA U10

地址：112 臺北市北投區中央南路二段 12-9 號 2 樓

電話：953920740

領隊：張恩聆

總教練：科派奇

管理：張 涵

球員： 4 涂志寰      8 楊仁暢      9 林尚穎      10 江昊凱      11 林尚慶  
12 翁一帆      13 林隆晟      14 馬榮昌

球衣顏色 1	球褲顏色 1	球襪顏色 1	GK 球衣顏色 1	GK 球褲顏色 1	GK 球襪顏色 1
白	黑	黑	紅	黑	黑
球衣顏色 2	球褲顏色 2	球襪顏色 2	GK 球衣顏色 2	GK 球褲顏色 2	GK 球襪顏色 2
紅	黑	黑	白	黑	黑

隊名：PLC FA

地址：241 新北市三重區環河南路 125 號 12 樓之 8

電話：0926089135

總教練：江佩凌

助理教練：陳雅君

管理：林曉芊

球員： 2 王唯澤      4 宋牧謙      5 伍紹亭      6 陳翎樂      8 鮑品安  
9 張祐熏      11 鄭仲良      12 鄒懷樂      19 許永勝      23 廖宇霆  
26 楊詠仁      77 許瀚升

球衣顏色 1	球褲顏色 1	球襪顏色 1	GK 球衣顏色 1	GK 球褲顏色 1	GK 球襪顏色 1
黑	黑	黑	淺藍	淺藍	淺藍
球衣顏色 2	球褲顏色 2	球襪顏色 2	GK 球衣顏色 2	GK 球褲顏色 2	GK 球襪顏色 2
淺藍	淺藍	淺藍	黑	黑	黑

隊名：Taipei play one

地址：235 新北市中和區中山路三段 118-29 號 3 樓

電話：0910963657

總教練：官瑞祥

球員： 0 林紫諒      2 陳彥達      4 陳永康      6 謝定桓      8 謝秉曆  
10 盧佑齊      11 黃則澄      16 劉宸暉      17 廖思翰      23 饒文康  
30 陳艾傑      41 劉廷睿      51 林福恩      95 陳易楷

球衣顏色 1	球褲顏色 1	球襪顏色 1	GK 球衣顏色 1	GK 球褲顏色 1	GK 球襪顏色 1
白	黑	黑	藍	藍	藍
球衣顏色 2	球褲顏色 2	球襪顏色 2	GK 球衣顏色 2	GK 球褲顏色 2	GK 球襪顏色 2
藍	藍	藍	白	黑	黑

## 公開組 四年級

隊名：TFA 皇馬隊

地址：234 新北市永和區民有街 11 號 4 樓

電話：0987015458

領隊：羅雷杰

總教練：張淑樺

球員：3 林庭儀      5 王邦恩      7 羅允澤      9 黃愿翔      12 楊宏綸  
 13 許翔淙      24 詹喬勛      31 黃紹銘      41 王晨宇      47 陳宇歲  
 57 廖元嶸      83 呂柏緯

球衣顏色 1	球褲顏色 1	球襪顏色 1	GK 球衣顏色 1	GK 球褲顏色 1	GK 球襪顏色 1
紅	黑	黑	黃	黃	白
球衣顏色 2	球褲顏色 2	球襪顏色 2	GK 球衣顏色 2	GK 球褲顏色 2	GK 球襪顏色 2
紫	黑	白	紫	黑	黑

隊名：Torero 聯隊

地址：220 新北市板橋區文化路一段 188 巷 9 弄 33 號 1 樓

電話：0985040257

領隊：李賢宗

總教練：陳 誠

管理：陳美英

球員：44 林廷叡      68 葉夏安      72 李名恆      83 吳宇恆      86 吳宇庭  
 90 陳宇希      99 呂孟羽

球衣顏色 1	球褲顏色 1	球襪顏色 1	GK 球衣顏色 1	GK 球褲顏色 1	GK 球襪顏色 1
黑	黑	黑	白	藍	藍
球衣顏色 2	球褲顏色 2	球襪顏色 2	GK 球衣顏色 2	GK 球褲顏色 2	GK 球襪顏色 2
白	藍	藍	黑	黑	黑

隊名：Wings Soccer

地址：116 臺北市文山區木柵路 4 段 139 號 10 樓之 1

電話：0982205453

領隊：王筠涵

總教練：楊俊彥

助理教練：葉俊彥

球員：1 徐天馨      2 曾天澤      3 薛天安      6 張至均      8 黃晨維  
 10 楊牧晟      12 陳品叡      13 蕭羽崧      17 蔡子皓      19 張 煦  
 20 李悠睦      26 葉宣揚      30 陳約成

球衣顏色 1	球褲顏色 1	球襪顏色 1	GK 球衣顏色 1	GK 球褲顏色 1	GK 球襪顏色 1
桃紅	藍	藍	白	藍	粉
球衣顏色 2	球褲顏色 2	球襪顏色 2	GK 球衣顏色 2	GK 球褲顏色 2	GK 球襪顏色 2
白	藍	粉	桃紅	藍	藍

## 公開組 四年級

隊名：士林足球俱樂部

地址：112 臺北市北投區文林北路 60 巷 3 弄 11 號 5 樓

電話：0917292696

領隊：唐偉泰

總教練：周宜德

助理教練：賴祐緯 劉秉叡

球員： 2 何宇恆 3 陳祺深 14 楊皓任 19 曹祖胤 27 李君宥  
 29 林睿宇 48 曹銘桓 53 魏良卓 54 郭瀚元 58 陳梓勛  
 61 吳凱勳 70 王子睿 83 洪語謙 88 李曜希

球衣顏色 1	球褲顏色 1	球襪顏色 1	GK 球衣顏色 1	GK 球褲顏色 1	GK 球襪顏色 1
橘	白	白	橘	白	黑
球衣顏色 2	球褲顏色 2	球襪顏色 2	GK 球衣顏色 2	GK 球褲顏色 2	GK 球襪顏色 2
灰	灰	白	灰	灰	黑

隊名：大安足球俱樂部-黃隊

地址：104 臺北市中山區新生北路二段 74 號 5 樓之 8

電話：0928430297

總教練：陳立哲

管理：李宗陽

球員： 1 梁晨 5 王謙和 8 梁承曦 10 黃威瀚 11 陳威豪  
 17 蔣佳諾 26 王玉翰 27 潘宥喆 40 胡語恆 81 蔡宇尚

球衣顏色 1	球褲顏色 1	球襪顏色 1	GK 球衣顏色 1	GK 球褲顏色 1	GK 球襪顏色 1
白	白	白	藍	黑	黑
球衣顏色 2	球褲顏色 2	球襪顏色 2	GK 球衣顏色 2	GK 球褲顏色 2	GK 球襪顏色 2
藍	黑	黑	白	白	白

隊名：大安足球俱樂部-藍隊

地址：104 臺北市中山區新生北路二段 74 號 5 樓之 8

電話：0928430297

領隊：郭仁傑

總教練：李宗陽

管理：陳立哲

球員： 3 陳祖安 6 郭子濬 8 梁澤磬 9 陳耿孺 14 胡凱捷  
 18 謝沛學 25 龔子淇 30 黃奕翔 32 藍子宸 58 周承頤  
 71 饒尹淇

球衣顏色 1	球褲顏色 1	球襪顏色 1	GK 球衣顏色 1	GK 球褲顏色 1	GK 球襪顏色 1
白	白	白	藍	黑	黑
球衣顏色 2	球褲顏色 2	球襪顏色 2	GK 球衣顏色 2	GK 球褲顏色 2	GK 球襪顏色 2
藍	黑	黑	白	白	白

## 公開組 四年級

隊名：北新 FC

地址：231 新北市新店區寶橋路 8 號

電話：0970093158

領隊：盧家駒

管理：許馨文

球員：4 李沐誠 10 彭言昊 11 陳立謙 27 許宸愷 28 金耘守  
36 呂澤佑 37 蕭博薰 38 邱樂嶼 41 周震 44 曾冠捷  
46 戴郁承 56 吳宸宇 60 張維倫 66 許鼎圓

總教練：陳俊兆

助理教練：黎志華 黃偵罡

球衣顏色 1	球褲顏色 1	球襪顏色 1	GK 球衣顏色 1	GK 球褲顏色 1	GK 球襪顏色 1
藍	藍	黑	黃	黃	黃
球衣顏色 2	球褲顏色 2	球襪顏色 2	GK 球衣顏色 2	GK 球褲顏色 2	GK 球襪顏色 2
黃	黃	黃	藍	藍	黑

隊名：板橋 BFC

地址：220 新北市板橋區藝文街 108 號 8 樓

電話：0918066767

領隊：簡美藻

球員：0 王彥鈞 2 張宸 3 林皓語 4 林君祐 7 趙耘緯  
8 林思齊 9 林冠辰 12 簡淮辰 15 袁康于 17 連宥嘉  
19 吳武林 70 張軒瑤

總教練：陳正一

球衣顏色 1	球褲顏色 1	球襪顏色 1	GK 球衣顏色 1	GK 球褲顏色 1	GK 球襪顏色 1
桃紅	黑	黑	藍	黑	白
球衣顏色 2	球褲顏色 2	球襪顏色 2	GK 球衣顏色 2	GK 球褲顏色 2	GK 球襪顏色 2
藍	黑	白	桃紅	黑	黑

隊名：桃園捷豹俱樂部

地址：330 桃園市桃園區同安街 412 號

電話：0976680824

總教練：吳家華

球員：1 楊程鈞 2 林柏紳 3 戴裕展 4 陳頌堯 5 黃宇辰  
6 林鼎崑 9 葉詠安 10 林鼎翔 11 蔡承翰 15 鄭永燁  
18 游睿恩 32 林弈昕

助理教練：劉旻杰

球衣顏色 1	球褲顏色 1	球襪顏色 1	GK 球衣顏色 1	GK 球褲顏色 1	GK 球襪顏色 1
藍	藍	藍	黑	黑	黑
球衣顏色 2	球褲顏色 2	球襪顏色 2	GK 球衣顏色 2	GK 球褲顏色 2	GK 球襪顏色 2
黑	黑	黑	藍	藍	藍

## 公開組 四年級

隊名：海山 FC U10

地址：235 新北市中和區中山路三段 136 巷 25 號 13 樓

電話：0952706198

總教練：陳嘉和

管理：林杏娟

球員：39 郭鴻駿 40 郭鴻勵 43 方丞希 49 賴慕軒 52 林靖恩  
61 蔡宇翰 81 蔡宇翔 82 丁昊雨 85 朱聖璋 86 黃泰緯  
88 張珪 98 古瑋天

球衣顏色 1	球褲顏色 1	球襪顏色 1	GK 球衣顏色 1	GK 球褲顏色 1	GK 球襪顏色 1
白	黑	黑	藍	藍	藍
球衣顏色 2	球褲顏色 2	球襪顏色 2	GK 球衣顏色 2	GK 球褲顏色 2	GK 球襪顏色 2
藍	藍	藍	白	黑	黑

隊名：新北銀河

地址：241 新北市三重區安和路 62 巷 5 號

電話：0938976028

領隊：陳韋廷

總教練：胡軒豪

管理：廖先垣

球員：4 黃子恆 5 林宥陞 6 蔡瑀格 7 羅子皓 9 吳秉燊  
11 謝承浩 14 林喆睿 20 張懷之 21 林勤彧 22 鍾秉祐  
32 馮亮綸 65 范君禾 82 張紘媽 86 范君璿 88 范明展  
99 盧羿鳴

球衣顏色 1	球褲顏色 1	球襪顏色 1	GK 球衣顏色 1	GK 球褲顏色 1	GK 球襪顏色 1
黑	黑	黑	灰	黑	白
球衣顏色 2	球褲顏色 2	球襪顏色 2	GK 球衣顏色 2	GK 球褲顏色 2	GK 球襪顏色 2
灰	黑	黑	黑	黑	白

隊名：樂活鯊

地址：242 新北市新莊區新樹路 440-1 號 2F

電話：0927686635

領隊：洪信德

總教練：洪楚航

管理：洪惠娟

助理教練：陳韋薪 張志忠

球員：1 洪挺樂 4 張翔硯 5 許祐熙 8 陳彥浩 9 張茂棠  
10 葉有宸 11 張佑齊 16 王浩彧 18 楊杰霖 25 洪宜彤  
29 蕭辰叡 33 蕭瑋辰 34 黃凱榆 37 朱宥安 43 黃允安  
79 留廷鎧

球衣顏色 1	球褲顏色 1	球襪顏色 1	GK 球衣顏色 1	GK 球褲顏色 1	GK 球襪顏色 1
綠	綠	黑	藍	藍	藍
球衣顏色 2	球褲顏色 2	球襪顏色 2	GK 球衣顏色 2	GK 球褲顏色 2	GK 球襪顏色 2
藍	藍	藍	綠	綠	黑



## 公開組 四年級

隊名：樂活鯨

地址：242 新北市新莊區新樹路 440-1 號 2F

電話：0927686635

領隊：洪楚航

總教練：吳百和

管理：洪信德 洪惠娟

助理教練：何俊彥

球員： 5 張師睿      6 顏祺朔      13 蔡寶寬      15 高岱均      18 林裕展  
 20 張宸恩      22 李承卓      23 洪挺安      26 黃凌寬      27 潘耕宇  
 28 陳潔兮      29 李書鉉      31 鍾筱晴      32 蘇頤宸      33 賴品喆  
 36 林劭宇      46 許宣恩      73 羅宥昕

球衣顏色 1	球褲顏色 1	球襪顏色 1	GK 球衣顏色 1	GK 球褲顏色 1	GK 球襪顏色 1
綠	綠	黑	藍	藍	藍
球衣顏色 2	球褲顏色 2	球襪顏色 2	GK 球衣顏色 2	GK 球褲顏色 2	GK 球襪顏色 2
藍	藍	藍	綠	綠	黑

# 2022 年全國學童盃足球錦標賽

## 北區參賽隊伍名錄

### 女子組 六年級

隊名：公館女足  
 地址：104 臺北市中山區南京東路二段 17 號 5 樓  
 電話：0937858596  
 領隊：谷祖惠  
 管理：王佳玉 張朝翰  
 球員：1 鄭羽喬 4 林植希 6 沈毓棠 7 李又青 8 侯樂姍  
 11 劉依禕 15 李岳珊 17 沈賢恩 20 趙思涵 28 馮若蓀  
 30 胡瑀桐 31 張語珊 33 張璨晴 56 許羽理 99 廖苡淳  
 100 陳柔蓁

總教練：朱芳儀  
 助理教練：張 涵

球衣顏色 1	球褲顏色 1	球襪顏色 1	GK 球衣顏色 1	GK 球褲顏色 1	GK 球襪顏色 1
黃	黑	黃	藍	粉	白
球衣顏色 2	球褲顏色 2	球襪顏色 2	GK 球衣顏色 2	GK 球褲顏色 2	GK 球襪顏色 2
藍	粉	白	黃	黑	黃

隊名：桃園虎翼足球聯隊  
 地址：320 桃園市中壢區後寮一路 168 號 5 樓  
 電話：0926426961  
 領隊：劉建宏  
 管理：王淑芬  
 球員：1 陳雨心 3 呂沛玄 4 翁語彤 5 吳宇婷 6 陳莘妮  
 7 陳宥璇 8 陸詩涵 9 許家榕 10 游若靖 11 吳璟妍  
 12 王盈安 13 陳品霏

總教練：陳志強

球衣顏色 1	球褲顏色 1	球襪顏色 1	GK 球衣顏色 1	GK 球褲顏色 1	GK 球襪顏色 1
黃	黑	黑	黃	黑	黑
球衣顏色 2	球褲顏色 2	球襪顏色 2	GK 球衣顏色 2	GK 球褲顏色 2	GK 球襪顏色 2
粉	桃紅	白	粉	桃紅	白

隊名：新北市土城區廣福國小  
 地址：251 新北市土城區學府路一段 127 號  
 電話：0915254101  
 領隊：張美鳳  
 助理教練：劉正和  
 球員：1 徐子澄 3 溫家潔 5 林均蔚 6 黃子綺 8 林辰芸  
 9 羅沛晴 11 梁宜涵 12 蔡玥昀 14 徐千惠 15 趙岱珈  
 16 謝呈羚

總教練：林雨潼

球衣顏色 1	球褲顏色 1	球襪顏色 1	GK 球衣顏色 1	GK 球褲顏色 1	GK 球襪顏色 1
粉	紅	黑	粉	紅	紅
球衣顏色 2	球褲顏色 2	球襪顏色 2	GK 球衣顏色 2	GK 球褲顏色 2	GK 球襪顏色 2
綠	黑	紅	粉	紅	紅

## 女子組 六年級

隊名：新北市自強國小

地址：235 新北市中和區莒光路 200 號

電話：0922971232

領隊：許以平

總教練：黃義翔

管理：林武城 陳裕宗

助理教練：陳惠玟 李玫瑱

球員： 1 王芷妤 2 蕭郁芊 3 蕭郁卉 4 許紋甄 5 蕭又瑄  
 6 張舒涵 7 張珏蓁 8 張喜絨 9 林妍芝 10 吳宥橙  
 11 許芷瑄 12 林亞澄 13 張倚瑄 14 李蘊凌 15 鄒晨莘

球衣顏色 1	球褲顏色 1	球襪顏色 1	GK 球衣顏色 1	GK 球褲顏色 1	GK 球襪顏色 1
紅	黑	藍	紅	紅	藍
球衣顏色 2	球褲顏色 2	球襪顏色 2	GK 球衣顏色 2	GK 球褲顏色 2	GK 球襪顏色 2
黃	黑	黃	黃	黑	黃

隊名：新北市新市國小

地址：251 新北市淡水區中山北路二段 200 號

電話：0956285892

領隊：陳佩芝

總教練：張志全

管理：陳永昌

助理教練：吳柏翰 李定隆 陳香吟

球員： 19 鄭宇晴 24 鄭宇喬 33 周杓萱 42 陳柔蘋 43 蕭語馨  
 47 麥心蕊 52 葉楚愛 59 林妤蓁 61 洪子晴 64 陳昀萱  
 67 黃品嘉 68 林韋彤

球衣顏色 1	球褲顏色 1	球襪顏色 1	GK 球衣顏色 1	GK 球褲顏色 1	GK 球襪顏色 1
黃	黑	黃	藍	粉	白
球衣顏色 2	球褲顏色 2	球襪顏色 2	GK 球衣顏色 2	GK 球褲顏色 2	GK 球襪顏色 2
藍	粉	白	黃	黑	黃

# 2022 年全國學童盃足球錦標賽

## 北區參賽隊伍名錄

### 女子組 四年級

隊名：Young girl  
 地址：220 新北市板橋區文化路一段 188 巷 9 弄 33 號 1 樓  
 電話：0985040257  
 領隊：李賢宗  
 管理：陳美英  
 總教練：陳 誠  
 球員：11 陳沛雨 15 潘品安 24 陳利亞 30 賴采婕 47 林沁璿  
 83 陳米亞 88 李 沛 89 林青穎

球衣顏色 1	球褲顏色 1	球襪顏色 1	GK 球衣顏色 1	GK 球褲顏色 1	GK 球襪顏色 1
球衣顏色 2	球褲顏色 2	球襪顏色 2	GK 球衣顏色 2	GK 球褲顏色 2	GK 球襪顏色 2

隊名：新北市北新國小  
 地址：231 新北市新店區寶橋路 8 號  
 電話：0970093158  
 總教練：陳俊兆  
 助理教練：黎志華 許馨文  
 管理：李俊璋  
 球員：1 陳 虹 5 蔣采柔 6 金杭媛 9 卓映辰 11 蘇恩晴  
 19 江欣潔 28 潘祐晴 29 陳怡蓁 41 謝名怡 62 蔣多棻

球衣顏色 1	球褲顏色 1	球襪顏色 1	GK 球衣顏色 1	GK 球褲顏色 1	GK 球襪顏色 1
球衣顏色 2	球褲顏色 2	球襪顏色 2	GK 球衣顏色 2	GK 球褲顏色 2	GK 球襪顏色 2

附件一：

### 競賽事項申訴書

申訴理由			
糾紛發生時間		糾紛發生 地點	
申訴事實			
證件或證人			
申訴單位	領隊或（總）教練 （簽名）	年 月 日 時 分	
裁判考核員意見		簽名：	
保證金	<input type="checkbox"/> 已繳交五千元	競賽官簽名：	
競賽委員會判決			

### 球員資格申訴書

被申訴者 所屬單位		被申訴者 競賽組別	
被申訴者 姓名			
申訴事由			
證件或證人			
申訴單位	領隊或（總）教練（簽名）	年 月 日 時 分	
競賽官意見			簽名：
競賽委員會 決議			

# 中華民國足球協會 「性侵害、性騷擾或性霸凌事件」通報處理流程

聯絡人：秘書處

通報電話：(02)2596-1185#238、239

傳真：(02)2592-1592

電子信箱：ctfa.secretary@gmail.com

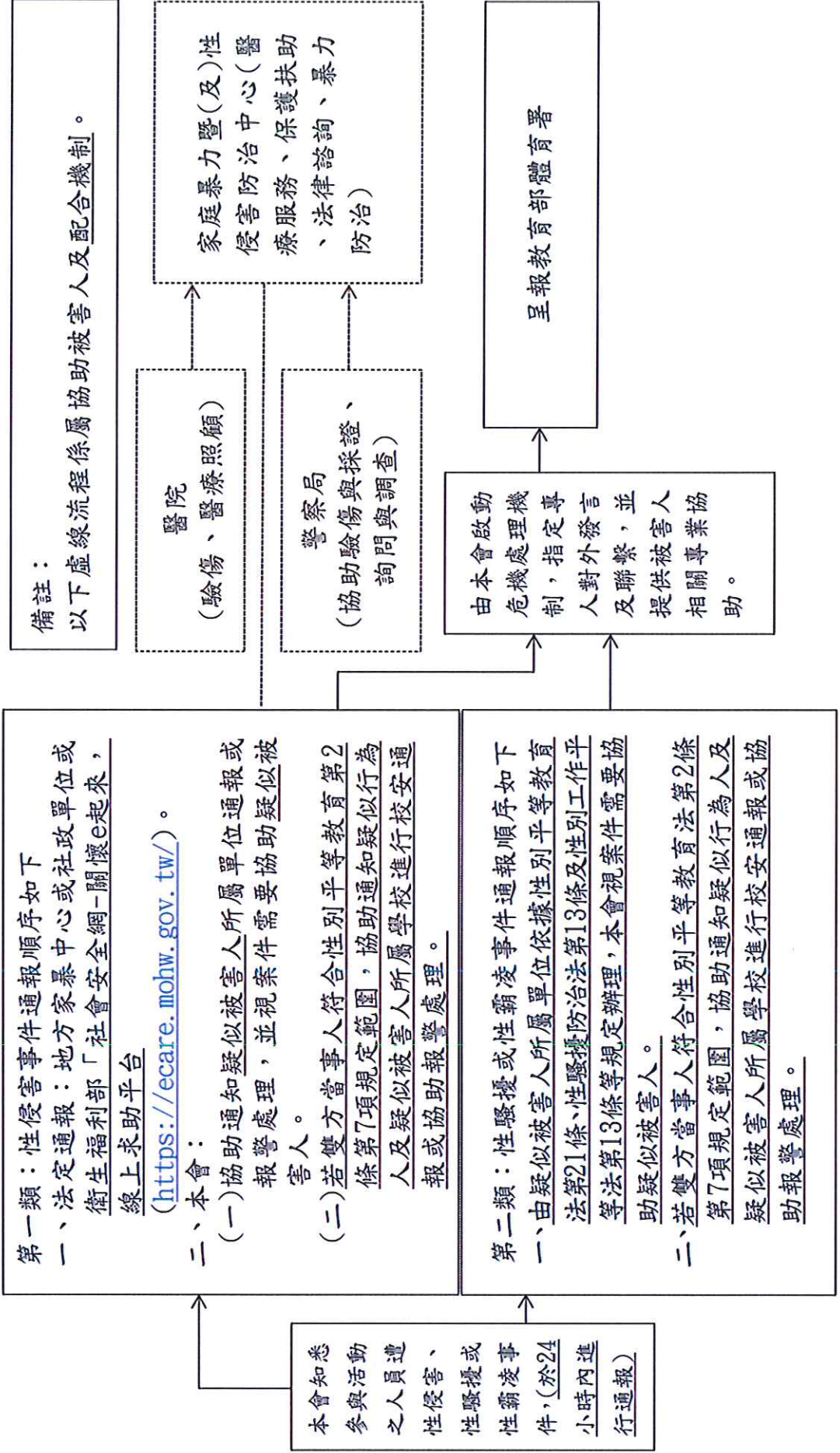



#### 附件四：

賽事辦理期間，參賽球隊須配合主辦單位所有防疫相關規定執行，且為利後續賽務得以順利進行，倘若發生確診案件，本賽事將依下列執行：

一、參賽人員（例：隊職員、競賽官員、裁判及工作人員等）倘若與確診者於症狀發生前三天至隔離前有密切接觸，請依中央流行疫情指揮中心指示辦理，並先留於家中自我隔離，等候衛生單位通知，除非有立即就醫需求，請勿離開住所。

二、賽事期間，如有 1 人確診 COVID-19，則依下列方式辦理：

\*有關確診者及疑似確診人員之斷定，皆由疫情指揮中心匡列之人員為基準。

\*倘若因故被強制停止參賽之球隊，俟本會研議該球隊後續賽程事宜後另行頒布。

(一) 開賽前發生確診案例：將強制停止確診者（該員或該隊）入場／出賽，並將遵循疫情指揮中心指示辦理其相關事項。

(二) 開賽後發生確診案例：將強制停止確診者（該隊及上一場對戰之球隊與其他相關接觸之人員）入場／出賽，並將遵循疫情指揮中心指示辦理其相關事項。

◆ 相關接觸者待完成自我健康監測 14 天，無明顯症狀後，使得安排復賽。

◆ 如確診者於身體復原後欲出賽，須提供解除隔離治療通知書證明文件，方得復賽。

三、若賽事期間累積 2 人（含以上）確診，本會將立即中止本賽事，並將遵循疫情指揮中心指示辦理其相關事項。

四、綜上，如有球隊因健康疑慮欲退賽，將無條件受理並不處以相對應之罰則，且退還競賽活動費用，其退款相關資訊如下：

(一) 已出賽之隊伍放棄參賽，則將退還競賽活動費之 85% 費用。

(二) 未出賽之隊伍放棄參賽，則將退還競賽活動費之 100% 費用。

\*有關本賽事訂定之防疫原則，本會將配合衛生福利部疾病管制署佈達事項且因應各縣市各場地之防疫規範執行，請各球隊務必遵守並配合，本會亦將視疫情狀態配合各單位宣達事項且滾動式修正防疫相關事宜。



ANGO



2022 COMPETITION

專業運動品牌  
一次購足!

各式球類、運動服飾、團體服裝、護具裝備  
專用訓練器材、專業運動設備  
ANGO以專業多元的運動品牌為目標  
在母企業全球型代工廠喬盟集團的  
不斷支持、嘗試創新下，推廣運動生活化  
並提供高品質及具設計感的商品給更多的人

MORE THAN A BALL

健將股份有限公司  
新北市汐止區新台五路一段97號25樓  
(02)2697-2228

北區專員  
羅志元 0916-098-049  
陳月汝 0918-896-839

南區專員  
陳思翰 0930-451-381



更多商品資訊



和提蒙一起~

落實環保  
愛護地球



*Go Green!*