

2022兆豐銀行全國體育署盃FUTSAL足球錦標賽

U13男生組賽程

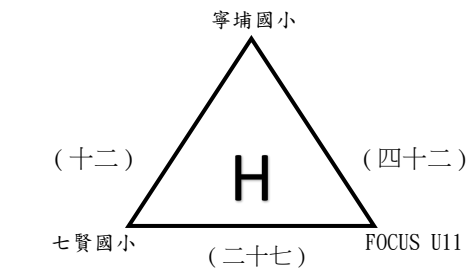
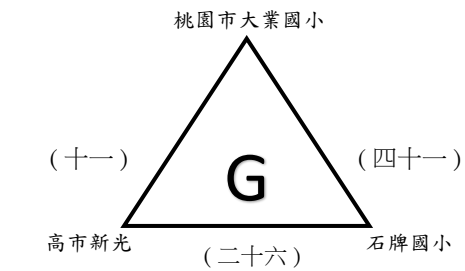
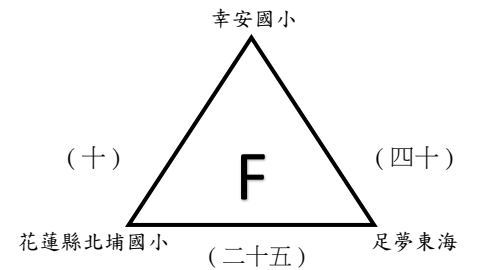
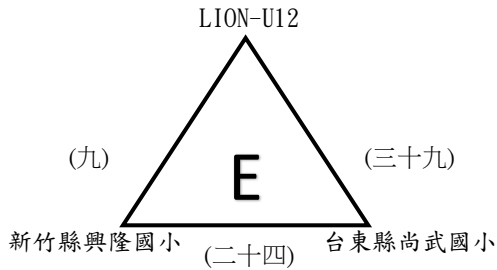
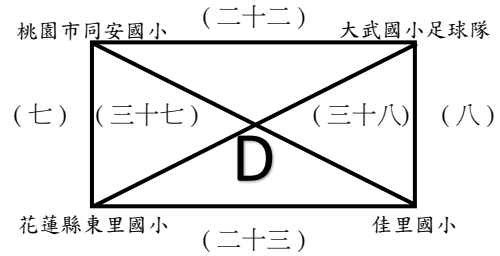
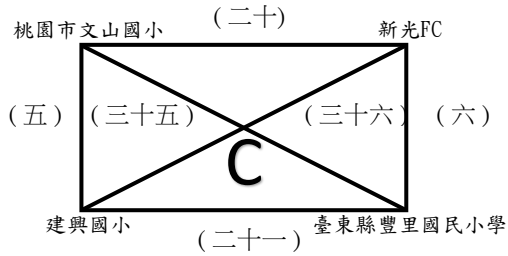
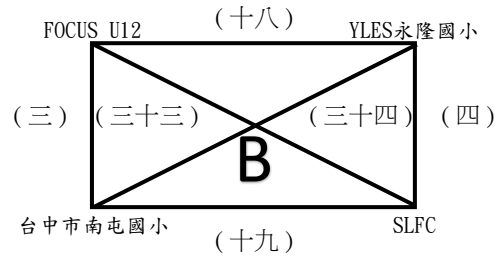
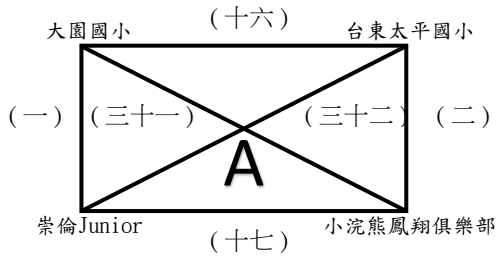

2022兆豐銀行全國體育署盃FUTSAL足球錦標賽

U13男生組賽程

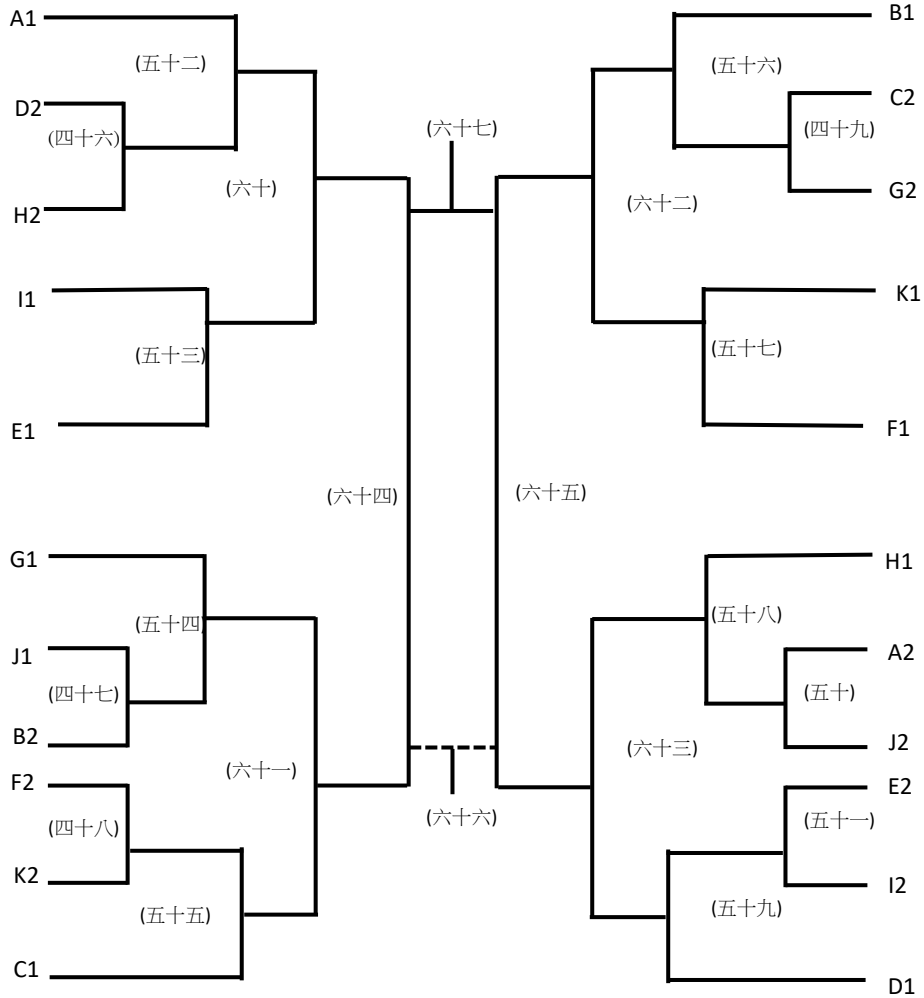
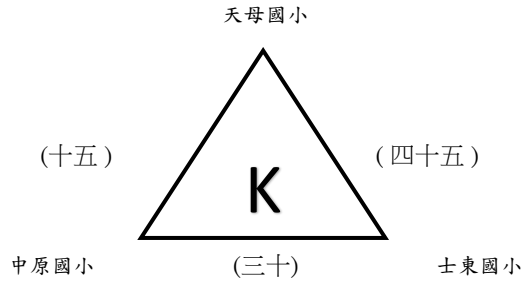
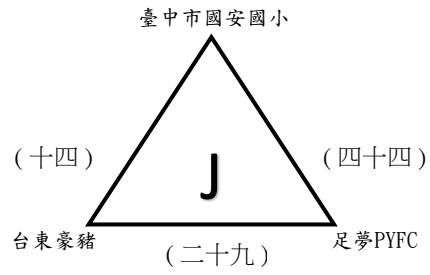
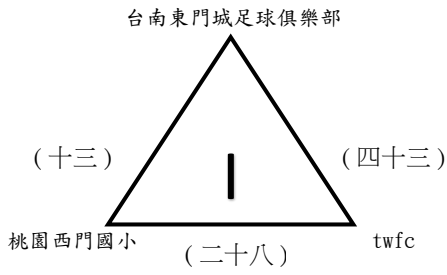

2022兆豐銀行全國體育署盃FUTSAL足球錦標賽

U13男生組賽程(國立臺東大學附屬體育高級中學)

| 日期 | 時間 | 場次 | 隊名 | 成績 | 隊名 | 場地 |
|--------------|-----------|-------|------------|----|-----------|-----|
| 8月20日 (六) | 0900-1010 | (一) | 大園國小 | | 崇倫Junior | 場地A |
| | | (二) | 小浣熊鳳翔俱樂部 | | 台東太平國小 | 場地B |
| | 1010-1120 | (三) | FOCUS U12 | | 台中市南屯國小 | 場地A |
| | | (四) | SLFC | | YLES永隆國小 | 場地B |
| | 1120-1230 | (五) | 桃園市文山國小 | | 建興國小 | 場地A |
| | | (六) | 臺東縣豐里國民小學 | | 新光FC | 場地B |
| | 1230-1340 | (七) | 桃園市同安國小 | | 花蓮縣東里國小 | 場地A |
| | | (八) | 佳里國小 | | 大武國小足球隊 | 場地B |
| | 1340-1450 | (九) | LION-U12 | | 新竹縣興隆國小 | 場地A |
| | | (十) | 幸安國小 | | 花蓮縣北埔國小 | 場地B |
| | 1450-1600 | (十一) | 桃園市大業國小 | | 高市新光 | 場地A |
| | | (十二) | 寧埔國小 | | 七賢國小 | 場地B |
| | 1600-1710 | (十三) | 台南東門城足球俱樂部 | | 桃園西門國小 | 場地A |
| | | (十四) | 臺中市國安國小 | | 台東豪豬 | 場地B |
| | 1710-1820 | (十五) | 天母國小 | | 中原國小 | 場地A |
| 8月21日 (日) | 0900-1010 | (十六) | 台東太平國小 | | 大園國小 | 場地A |
| | | (十七) | 崇倫Junior | | 小浣熊鳳翔俱樂部 | 場地B |
| | 1010-1120 | (十八) | YLES永隆國小 | | FOCUS U12 | 場地A |
| | | (十九) | 台中市南屯國小 | | SLFC | 場地B |
| | 1120-1230 | (二十) | 新光FC | | 桃園市文山國小 | 場地A |
| | | (二十一) | 建興國小 | | 臺東縣豐里國民小學 | 場地B |
| | 1230-1340 | (二十二) | 大武國小足球隊 | | 桃園市同安國小 | 場地A |
| | | (二十三) | 花蓮縣東里國小 | | 佳里國小 | 場地B |
| | 1340-1450 | (二十四) | 新竹縣興隆國小 | | 台東縣尚武國小 | 場地A |
| | | (二十五) | 花蓮縣北埔國小 | | 足夢東海 | 場地B |
| | 1450-1600 | (二十六) | 高市新光 | | 石牌國小 | 場地A |
| | | (二十七) | 七賢國小 | | FOCUS U11 | 場地B |
| | 1600-1710 | (二十八) | 桃園西門國小 | | twfc | 場地A |
| | | (二十九) | 台東豪豬 | | 足夢PYFC | 場地B |
| | 1710-1820 | (三十) | 中原國小 | | 士東國小 | 場地A |

2022兆豐銀行全國體育署盃FUTSAL足球錦標賽

U13男生組賽程(國立臺東大學附屬體育高級中學)

| 日期 | 時間 | 場次 | 隊名 | 成績 | 隊名 | 場地 |
|--------------|-----------|-------|-----------|----|------------|-----|
| 8月22日 (一) | 0900-1010 | (三十一) | 大園國小 | | 小浣熊鳳翔俱樂部 | 場地A |
| | | (三十二) | 崇倫Junior | | 台東太平國小 | 場地B |
| | 1010-1120 | (三十三) | FOCUS U12 | | SLFC | 場地A |
| | | (三十四) | 台中市南屯國小 | | YLES永隆國小 | 場地B |
| | 1120-1230 | (三十五) | 桃園市文山國小 | | 臺東縣豐里國民小學 | 場地A |
| | | (三十六) | 建興國小 | | 新光FC | 場地B |
| | 1230-1340 | (三十七) | 桃園市同安國小 | | 佳里國小 | 場地A |
| | | (三十八) | 花蓮縣東里國小 | | 大武國小足球隊 | 場地B |
| | 1340-1450 | (三十九) | 台東縣尚武國小 | | LION-U12 | 場地A |
| | | (四十) | 足夢東海 | | 幸安國小 | 場地B |
| | 1450-1600 | (四十一) | 石牌國小 | | 桃園市大業國小 | 場地A |
| | | (四十二) | FOCUS U11 | | 寧埔國小 | 場地B |
| | 1600-1710 | (四十三) | twfc | | 台南東門城足球俱樂部 | 場地A |
| | | (四十四) | 足夢PYFC | | 臺中市國安國小 | 場地B |
| | 1710-1820 | (四十五) | 士東國小 | | 天母國小 | 場地A |
| 8月23日 (二) | 0900-1010 | (四十六) | D2 | | H2 | 場地A |
| | | (四十七) | J1 | | B2 | 場地B |
| | 1010-1120 | (四十八) | F2 | | K2 | 場地A |
| | | (四十九) | C2 | | G2 | 場地B |
| | 1120-1230 | (五十) | A2 | | J2 | 場地A |
| | | (五十一) | E2 | | I2 | 場地B |
| | 1450-1600 | (五十二) | A1 | | 四十六勝 | 場地A |
| | | (五十三) | I1 | | E1 | 場地B |
| | 1600-1710 | (五十四) | G1 | | 四十七勝 | 場地A |
| | | (五十五) | 四十八勝 | | C1 | 場地B |
| | 1710-1820 | (五十六) | B1 | | 四十九勝 | 場地A |
| | | (五十七) | K1 | | F1 | 場地B |
| | 1820-1930 | (五十八) | H1 | | 五十勝 | 場地A |
| | | (五十九) | 五十一勝 | | D1 | 場地B |

2022兆豐銀行全國體育署盃FUTSAL足球錦標賽

U13男生組賽程(國立臺東大學附屬體育高級中學)

| 日期 | 時間 | 場次 | 隊名 | 成績 | 隊名 | 場地 |
|--------------|-----------|-------|-----------|----|-----------|-----|
| 8月24日 (三) | 1230-1340 | (六十) | 五十二勝 | | 五十三勝 | 場地A |
| | | (六十一) | 五十四勝 | | 五十五勝 | 場地B |
| | 1340-1450 | (六十二) | 五十六勝 | | 五十七勝 | 場地A |
| | | (六十三) | 五十八勝 | | 五十九勝 | 場地B |
| 8月25日 (四) | 1120-1230 | (六十四) | 六十勝 | | 六十一勝 | 場地A |
| | | (六十五) | 六十二剩 | | 六十三勝 | 場地B |
| | 1600-1710 | (六十六) | 季、殿軍賽六十四敗 | | 季、殿軍賽六十五敗 | 場地A |
| | | (六十七) | 冠、亞軍賽六十四勝 | | 冠、亞軍賽六十五勝 | 場地B |