

2022



全國青少年盃

足球錦標賽

GRASSROOTS FA CUP 2022

06.26-07.15



國立體育大學人工草皮足球場

# 2022 全國少年盃足球錦標賽

## 目錄

|                                |     |
|--------------------------------|-----|
| 一. 2022 全國少年盃足球錦標賽大會組織名錄·····  | 1   |
| 二. 2022 全國少年盃足球錦標賽競賽規程·····    | 5   |
| 三. 2022 全國少年盃足球錦標賽賽程·····      | 16  |
| 四. 2022 全國少年盃足球錦標賽參賽名錄·····    | 40  |
| 五. 競賽事項申訴書·····                | 112 |
| 六. 球員資格申訴書·····                | 113 |
| 七. 性侵害、性騷擾或性霸凌事件通報處理流程·····    | 114 |
| 八. 有關 COVID-19 影響本賽事之相關說明····· | 115 |



## 指導單位

教育部體育署

署長：林騰蛟（代理）

臺北市政府運動局

局長：李再立

## 主辦單位

中華民國足球協會

理事長：邱義仁

副理事長：蕭永福、謝俊煌、呂桂花

## 理事

陳貴人、強木在、李博洪、陳雙全、李永山、陳文治、王湘惠

## 監事

主席：陳政雄

委員：劉福財、彭臺臨

## 申訴委員會

主席：洪偉勝 副主席：謝富凱

委員：葉德峯、張生平、連郁婷

## 紀律委員會

主席：林佳和 副主席：詹淳琪

委員：石明謹、徐崧博、陳文發

## 競賽籌備委員會

主席：陳貴人 副主席：莊慶坊

委員：吳明憲、蔡鴻義、林正倫、謝正宗、陳亮辰、劉祥興

## 裁判委員會

主席：李博洪 副主席：劉松和

委員：蔡正雄、楊木生、劉秀美、高才虎、李承霖、李麒祿

## 協會

秘書長：方靖仁

副秘書長：蔡鴻義、焦佳弘

技術總監：顏士凱

秘書處：林珮雯、李正德、林彤涓

技術部：徐美華、鄭理元、李名宥、馬楷鈞、侯昀彤、胡智堯、林哲宇

競賽部：林正倫、鄭惠云、吳俐瑩、楊子嫻、卞其磊、高豪傑、葉潤澤

行銷媒體組：林宗憲、陳馨怡

資訊組：林詠晨、陳德碩

國際組：廖婉汝

裁判組：劉松和、莊恩懿

財務部：林修義、陳美貞、張文娟

## 臨場競賽委員名單

李博洪、謝正宗、林正倫、鄭惠云、吳俐瑩、楊子嫻、卞其磊、高豪傑、葉潤澤、

李翊岐、陳亞生

## 防護人員

陳霈語、李佳怡、陳景行、紀博允

## 裁判名單

裁判長

莊恩懿

裁判考核員

劉松和、李麒祿、楊勝苑、李承霖、蔡正雄、呂邦德、許進耀、游銘訓、許閔毓、

莊慶坊、楊木生、高才虎、劉秀美

## 裁判

莊恩懿、陳昱憲、蔡憲杰、蔡亞宸、朱袖盈、蔡承文、柯筌耀、鄭雅文、吳睿哲、  
簡盟恩、楊振艷、詹永儒、邱凱文、林遠廷、陳心善、陳孟廷、葉居政、蔡憲翔、  
王婕、陳柏安、黃姝瑜、張琮威、溫文龍、林建志、陳孟廷、林祐億

# 2022 全國少年盃足球錦標賽競賽規程

壹、【宗旨】：為推崇全民運動，普及基層足球運動人口，提升學童足球技術水準，培養選手樂觀進取團結合作之運動精神，堅實基層發展及推廣足球至全國校區。

貳、【奉准文號】：臺教體署競(一)字第 1110002524 號

參、【指導單位】：教育部體育署、臺北市政府體育局

肆、【主辦單位】：中華民國足球協會（以下簡稱本會）

伍、【比賽日期】：

一、2022 年 3 月 19 日(星期六)至 4 月 5 日(星期二)。

二、本會將依實際報名情況調整賽程日期，除遇不可抗力之因素，否則不允以更動，並保有最終修正之權利，請參賽單位務必配合。

陸、【比賽地點】：

一、臺北市百齡河濱足球場（臺北市士林區通河東街 1 段）

二、迎風河濱公園足球場（臺北市中山區濱江路 373 號，加油站旁邊 7 號水門進來即達）

柒、【比賽分組】：

一、學校組：

(一) 男子六年級組：西元 2009 年(民國 98 年)9 月 1 日(含)以後出生者。

(二) 男子五年級組：西元 2010 年(民國 99 年)9 月 1 日(含)以後出生者。

(三) 男子四年級組：西元 2011 年(民國 100 年)9 月 1 日(含)以後出生者。

\*各組報名未滿 3 隊則取消辦理。

二、公開組：

(一) 男子六年級組：西元 2009 年(民國 98 年)9 月 1 日(含)以後出生者。

(二) 男子五年級組：西元 2010 年(民國 99 年)9 月 1 日(含)以後出生者。

(三) 男子四年級組：西元 2011 年(民國 100 年)9 月 1 日(含)以後出生者。

\*各組報名未滿 3 隊則取消辦理。

三、女子組：

(一) 女子六年級組：西元 2009 年(民國 98 年)9 月 1 日(含)以後出生者。

(二) 女子五年級組：西元 2010 年(民國 99 年)9 月 1 日(含)以後出生者。

(三) 女子四年級組：西元 2011 年(民國 100 年)9 月 1 日(含)以後出生者。

\*各組報名未滿 3 隊則取消辦理。



捌、【報名規定】：

- 一、參賽球隊於報名前，請球隊負責人務必向所有參賽球員及其家長(監護人)說明，使其了解足球是一項競爭激烈之運動，賽事期間，球員恐因比賽之強度造成身體損傷。球員可先行前往健檢，審視自身狀況，若患有心臟病等相關疾病或不適宜劇烈運動者，應審慎評估且理解參加本賽事的潛在風險，以確保自身安全。
- 二、凡經判處停止比賽權之球員及相關隊職員，在尚未恢復其權利者，不得報名參賽。
- 三、每位球員僅能參加一支隊伍，並須完成註冊且登錄於所屬之俱樂部/學校之下，且符合比賽分組之年齡(詳第玖條比賽分組)。如有發現重覆報名，經本會查證屬實，將取消該選手參賽資格。  
\*倘若被發現重複之情節，本會則取消兩隊繼續參賽資格(相關球隊與該隊已賽成績及積分不予計算)，並將該員及兩隊職員，移送本會進行事件之審定，且以本會相關委員會之判決為最終決。
- 四、本次報名「2022 全國少年盃足球錦標賽(簡稱 2022 少年盃)」學校組參賽球員，將對照「2021 全國學童盃足球錦標賽(簡稱 2021 學童盃)」之學校組參賽名單。(若是有轉學等特殊狀況，請主動提出轉學證明、家長同意書等佐證，經本會同意後，方可以現就讀學校單位出賽；若為 2021 學童盃學校組轉 2022 少年盃公開組或 2021 學童盃公開組轉 2022 少年盃學校組則無影響。)
- 五、參賽球隊職員不得兼任同組別不同球隊之任何職務(領隊除外)。
- 六、學校組須以學校為單位，不得跨校組隊，且每校每一年齡層限報一隊，並於校名前加上所屬縣市。
- 七、女子組可跨校報名，惟賽事結束，後續若須本會推薦參加國際分齡賽時，跨校之隊伍，均不得使用該賽事獲得之成績作申請。
- 八、公開組之參賽球隊不得以學校名稱參賽，如報名出現學校字樣，本會有權直接更改名字。(例如：中華國小更改中華 FC)。
- 九、報名日期：即日起至 2022 年 2 月 21 日(一)晚上 11 時 59 分止，逾時不予受理。
- 十、退賽申請日期：2022 年 2 月 23 日晚上 6 點前以行文方式提出，相關退賽原則，詳比賽須知第二十項，逾時以惡意棄賽論。
- 十一、數字賽程及抽籤原則：於 2022 年 2 月 25 日(五)晚上 6 點公告官網。

十二、競賽活動費：新臺幣(以下同)2,500 元整。

\*於報名系統按下『送出報名表』後，將會收到繳費通知郵件，請於 72 小時內完成繳費，以免報名資料失效；如 2 月 20 日送出報名表，最終繳費期限將依報名截止時間為主。

十三、聯絡方式：

(一) 地 址：中華民國足球協會 (242030 新北市新莊區中央路 730 號 2 樓)

(二) 聯絡人：

1. 註冊及報名系統：林詠晨#207/陳德碩#206 ([ctfa.id@gmail.com](mailto:ctfa.id@gmail.com))

2. 賽務：吳俐瑩 Lily#232 ([grassroot.fa.cup.spring@gmail.com](mailto:grassroot.fa.cup.spring@gmail.com))

(三) 電 話：【02】2596-1185

(四) 傳 真：【02】2595-1592

(五) 官 網：<http://www.ctfa.com.tw>

十四、報名手續：(系統聯絡人：【02】2596-1185 林詠晨#207/陳德碩#206)

(一) 參賽隊伍須於中華民國足球協會註冊系統(以下簡稱 CTFA 註冊系統)完成①2022 年俱樂部/學校註冊身份及每位隊職員②2022 年的個人註冊加上登錄至報名隊伍

1. 系統網址：<https://ctfaid.ctfa.com.tw/>

2. 系統註冊教學：<https://youtu.be/PiPMNuHCoVY>

3. 若未完成 2022 年俱樂部/學校註冊，則整隊無法參賽。

4. 若未完成 2022 年個人註冊及未登錄至報名隊伍，則該隊職員將無法出賽並無法獲得獎項。

5. 領隊可不需註冊，每隊僅限一名；請直接於報名系統聯絡人欄位中填寫資料，並將職稱填寫為領隊。

(二) 報名系統完成報名手續

1. 報名系統流程教學：<https://reurl.cc/zMbQM0>

十五、報名可登錄人數及規範：

(一) 職員至多 6 名(領隊、顧問、管理、總教練、教練、防護員等職稱)

(二) 球員至多 18 名；至少 5 名。

(三) 每支隊伍必須含有總教練。

(四) 賽事過程必須有登錄之任一位職員在場。

(五) 所有教練職必須擁有 CTFA D 級教練證(含)以上之教練證照，並須於 CTFA 註冊系統完成教練註冊。

壹拾貳、【競賽抽籤直播暨領隊會議】：

一、時間：2022年3月3日（星期四）下午3點；不另行通知。

二、地點：本會會議室（新北市新莊區中央路730號2樓）。

三、賽程將於會議後，一週內公告於本會網站 <http://www.ctfa.com.tw>

四、各參賽隊伍務必派代表準時出席，如未派代表參加，將由本會代為抽籤並排定賽程，不得異議。

五、為使賽事不受放棄參賽退伍之影響並維持整體賽事公平性，主辦方有權調整賽程及賽制。

壹拾參、【競賽制度】：原則採先分組循環後單淘汰，惟主辦單位可視實際報名隊數更改賽制。

壹拾肆、【比賽用球】：採用 ANGO 覺醒者 3.5 代足球(4 號球，型號 MS4AGAWAKE3.5-R)。

壹拾伍、【名次判別】：

一、循環賽：勝一場得3分，和一場各得1分，敗一場得0分。以積分多寡判定名次。

(一) 如兩隊(含)以上積分相同時，依據下列順序判別名次。

1. 相關球隊勝負關係。
2. 相關球隊比賽之正負球差多者佔先。
3. 相關球隊比賽之進球多者佔先。
4. 全部球隊比賽之正負球差多者佔先。
5. 全部球隊比賽之進球數多者佔先。
6. 直接紅牌較少者佔先。
7. 抽籤決定。

二、淘汰賽：

(一) 一般場次(非準決賽)：

1. 若兩隊比賽結束為和局時，則不延長加時賽，並立即比踢罰球點球 5 球決勝負，若平手再各派球員一名比踢罰球點球，以此類推直到分出勝負為止。

(二) 特定場次(準決賽、決賽暨 3-4 名之排名賽)：

1. 若遇和局時，則進行加時比賽(上、下半場各 5 分鐘)，若仍平手立即比踢罰球點球 5 球決勝負，若平手再各派球員一名比踢罰球點球，以此類推，直到分出勝負為止。

(三) 本會可視實際情況，保有最終決定權利。

## 壹拾陸、【比賽須知】：

- 一、本賽事為 8 人制足球比賽，並採用國際足球總會頒布最新足球規則。
- 二、隊伍出賽時必需有報名表上其中一位職員在現場，方可進行賽事。
- 三、比賽時間：每場比賽時間為 40 分鐘（上下半場各 20 分鐘），中場休息 10 分鐘。

\*若天氣炎熱，裁判可視情節允許比賽中增加「補充水分時間」（不得超過 1 分鐘）及「降溫時間」（90 秒至 3 分鐘不等）。

### 四、球隊球衣、球褲、長襪、背心須為明顯可辨別深淺之顏色，且應遵循下列條例辦理：

- (一) 一般球員須備有 2 套不同顏色之球衣、球褲及球襪，並於出賽時攜帶。
- (二) 守門球員須備有不同於一般球員 2 套不同顏色之球衣、球褲、球襪，並於出賽時攜帶。
- (三) 球隊須備有 2 套不同顏色之背心，並於出賽時攜帶。
- (四) 守門員於比賽中轉為一般球員時，需穿著與一般球員相同之服裝，且需與原號碼相同，一般球員轉為守門員時亦同。但考量國內發展狀況，守門員轉換為一般球員僅須更換上衣即可，另須與對方球員之球褲襪有所區分。
- (五) 倘若球隊服裝顏色不符上述規定，本會將依下列條例辦理：
  1. 報名階段時被發現球隊服裝顏色不符上述規定之情節發生：本會將於審視後通知球隊且請該隊協助修正報名資料，不得異議，未能配合之單位，本會將視同報名手續不完全，取消該隊報名之資格。
  2. 出賽時被發現服裝顏色不符上述規定之情節發生：經查證屬實，本會將視不符規定之人數裁罰，須當場繳交每人 300 元整，如先發 8 名須繳交 2,400 元整，每替補 1 名球員，則再繳交 300 元整，以此類推。

### 五、各球隊須穿著於報名表登錄之球衣顏色出賽，且應遵循下列條例辦理：

- (一) 如賽事現場因競賽官或裁判或球隊提出兩隊球隊服裝顏色太過相似，故提出現場調整服裝顏色時，需徵求競賽官同意後始得更換，且球隊務必配合，不得異議。
- (二) 參賽球員必須穿著配有本球隊代表名稱或標誌之球衣，並嚴禁穿著印有他國國旗或各國職業隊隊徽之球衣。

\*出賽時被發現服裝不符上述規定之情節發生：經查證屬實，本會將視不符規定之人數裁罰，須當場繳交每人 300 元整，如先發 8 名須繳交 2,400 元整，每替補 1 名球員，則再繳交 300 元整，以此類推。

(三) 場內隊長須配戴臂章標記，且不得以膠布黏貼取代，如未配戴則須當場提交 300 元整後，該隊始得出賽。

(四) 球衣號碼不得以膠布黏貼或手寫填上，否則該球員不得出賽。

\*出賽時被發現服裝不符上述規定之情節發生：經查證屬實，本會將視不符規定之人數裁罰，須當場繳交每人 300 元整，如先發 8 名須繳交 2,400 元整，每替補 1 名球員，則再繳交 300 元整，以此類推。

六、比賽時，球員務必配戴護脛；另顧及學童之安全考量，嚴禁球員配戴護目鏡、眼鏡及嚴禁穿著鋁釘、金屬釘、活動釘球鞋出賽。

七、賽程表之對戰組合排在前之隊伍，球員席位於面向球場之左側，且應遵循下列條例辦理：

(一) 依規定登錄比賽之隊職員，須配帶**識別證(以下簡稱 AD 卡)**，始得進入技術區域。

(二) 須遵守足球規則『Law01 第九條之技術區域』之規定。

(三) 隊職員須尊重裁判的判決及配合第四裁判管理，且球隊教練團應有義務協助大會共同管控該區域之秩序。

(四) 技術區域內，球員皆穿著背心，且須與場上之球衣顏色不同。

八、每場比賽賽前 30 分鐘需至大會檢錄處檢錄，未完成者不得出場比賽，且應遵循下列條例辦理：

(一) 首次檢錄，請依以下說明攜帶證件及 AD 卡至大會檢錄。

1. 學校組：在學證明書正本，含關防，需有近兩年內照片、姓名、身分證號、出生年月日及就讀日期。

2. 公開組：註冊球員卡或近兩年內照片(勿用嬰兒照)之相關證明文件正本或影印本。\*在學證明書、健保卡、國民身分證、護照、居留證等身份證明文件其一。

3. 女子組：註冊球員卡或近兩年內照片(勿用嬰兒照)之相關證明文件正本或影印本。\*在學證明書、健保卡、國民身分證、護照、居留證等身份證明文件其一。

(二) 待首次檢錄確認 AD 卡無誤後，爾後場次之身分查驗則以 AD 卡為主。

(三) 如未攜帶 AD 卡者：

1. 如未攜帶 AD 卡者(職員亦同)，須當場提交每人 300 元整，並繳交附有照片之證件作為佐證，待競賽官檢錄完成後，始得上場。
2. 如整隊皆未攜帶證件，則須繳交下場人數費用，如先發 8 名，須繳交 2,400 元整，每替補 1 名球員，須再繳交 300 元整，以此類推。

九、每場比賽前 30 分鐘，每隊得提交至多 18 名（先發球員 8 名；替補球員至多 10 名）之名單予競賽官，且應遵循下列條例辦理：

(一) 每場比賽，至多可替補 8 名球員，且最多替換 3 次。

\*中場換人不含在 3 次之內，但仍須填寫替補單，下場球員不得再替補上场。

(二) 場邊熱身至多 6 名球員、教練 1 名、守門教練 1 名。

(三) 當球賽進入加時比賽時，便可多加 1 名額外替補球員換人名額(無論球隊是否已用盡了在正式比賽時的法定替補名額)。

(四) 未攜帶出賽名單，須當場提交 300 元整，待競賽官檢錄完成後，始得上場。

十、比賽中，替補球員於場邊熱身時，不得玩球（守門員除外），且於全部替補名額用盡後，禁止該隊球員繼續熱身，並須就坐於技術區域內。

十一、逾比賽規定時間 10 分鐘未出場比賽之球隊以棄權論，且應遵循下列條例辦理：

(一) 將處罰款 10,000 元整，並取消其繼續比賽資格(各隊與該隊已賽成績及積分不予計算)。

(二) 如遇不可抗拒因素外，需以正式文件說明，由協會同意後始得更動時間補賽。

十二、如有冒名頂替參賽者，應遵循下列條例辦理：

(一) 經查屬實則應判全隊棄權，併處以罰款 300,000 元整。

(二) 該冒名球員得處以 1 至 3 年之處分，且相關之隊職員及該球員，將由大會競賽委員會依情節議處。

(三) 另隸屬本會之委員會，可依情節大小另案審議並執行相關之罰則。

十三、凡比賽中，不服判決而被判棄權或沒收比賽及無故棄權之球隊，將取消其繼續比賽之資格(各隊與該隊已賽成績及積分不予計算)，並處以罰款 300,000 元整，且應遵循下列條例辦理：

(一) 由大會競賽委員會依情節大小議處。

(二) 另隸屬本會之委員會，可依情節大小另案審議並執行相關之罰則。

十四、凡比賽中，被判處紅黃牌者，應遵循下列條例辦理：

(一) 凡被判罰『直接驅逐離場』者或同一場2張黃牌者，應罰停賽1場。

(二) 於不同場次中，累積3張黃牌者，應罰停賽1場。

(三) 本賽事所累積之紅黃牌，不因循環賽晉級至淘汰賽而重新累積。

十五、凡比賽中，被判處『直接驅逐離場』者，應遵循下列條例辦理：

(一) 選手：

1. 由大會競賽委員會依情節大小議處。

2. 另隸屬本會之委員會，可依情節大小另案審議並執行相關之罰則。

(二) 教練：

1. 由大會競賽委員會依情節大小議處。

2. 另隸屬本會之委員會，可依情節大小另案審議並執行相關之罰則。

(三) 職員：

1. 由大會競賽委員會依情節大小議處。

2. 另隸屬本會之委員會，可依情節大小另案審議並執行相關之罰則。

(四) 具有雙重職務者(如：兼任助理教練及領隊身分者)，其一身份被禁賽，則其另一身份亦同。

(五) 各參賽球隊最後一場出賽場次所產生之紅牌，應累計至下一年度比賽。

十六、比賽期間倘若發生隊職員互毆、辱罵、毆打裁判等違反規章之情事，將依循下列條例辦理：

(一) 由大會競賽委員會依情節大小議處。

(二) 另隸屬本會之委員會，可依情節大小另案審議並執行相關之罰則。

(三) 承上，若隸屬本會之委員會認為該事件情節重大，可將本案移送司法機關議處。

十七、凡被判罰停賽之球員如遇賽程有更動時，該球員停賽場次將依抽籤暨領隊會議原排定之賽程場次辦理，不受賽程更動影響。

十八、比賽中，凡屬裁判職權範圍之判罰，以裁判之判罰為最終決，且不得異議。

十九、本會所頒布之所有裁罰，皆依循本會訂定之紀律守則。

二十、如遇有放棄參賽之情形，應遵循下列條例辦理：

- (一) 如遇有需放棄參賽之情形，不得晚於 2022 年 2 月 23 日晚上 6 點前 向本會以行文方式提出申請，本會同意後將扣除相關行政作業費(競賽活動費 15%)後，並退還騰餘之競賽活動費。
- (二) 倘若於數字賽程及抽籤原則公告後，向本會提出申請，則不退還費用，且本會將視同惡意棄賽，並處參賽隊伍罰款 10,000 元整，另罰款繳納完成前，該單位不得參與 2023 全國少年盃足球錦標賽。
- (三) 為使賽事不受放棄參賽隊伍之影響並維持整體賽事公平性，主辦方有權調整賽程及賽制。
- (四) 如遇特殊情形(如:COVID-19 等)或重大事故需放棄參賽時，需向本會提出書面申請，否則不予受理，且依本會裁定為最終決。

壹拾柒、【獎勵辦法】：

- 一、各組優勝隊伍，由本會頒贈獎盃乙座及職隊員獎狀。
- 二、依實際參賽隊伍取優勝隊伍數：
  - (一) 三隊錄取一名。
  - (二) 四隊錄取二名。
  - (三) 五隊錄取三名。
  - (四) 六隊以上取四名。
  - (五) 十隊(含)以上錄取八名(第五至八名並列第五名，僅頒發獎狀)。

壹拾捌、【申 訴】：

- 一、對比賽有爭議者，得依下列規定辦理：
  - (一) 規則有明文規定者，以裁判之判決為最終決。
  - (二) 規則無明文規定者，應遵循下列條例辦理：
    1. 由大會競賽委員會依情節大小議處。
    2. 另隸屬本會之委員會，可依情節大小另案審議並執行相關之罰則。
    3. 承上，若隸屬本會之委員會認為該事件情節重大，可將本案移送司法機關議處。



(三) 任何賽事中爭議之抗議案件，應依據本會頒訂規則及相關規定辦理：

1. 若規則無明文規定者，得先以口頭提出，不影響比賽進行。並於比賽結束後 30 分鐘內由領隊或總教練簽名以書面(附件一)提出，同時繳交抗議行政費，陳現場派任競賽委員或裁判考核員，否則不予受理。申訴提供審查資料，不得晚於該場比賽終場後 48 小時提出，並隨各隊以官方文件方式送達本會(以郵戳及 email 時間為準)，逾時一概不受理。
2. 有關球員資格，須於賽前提出，比賽結束不得異議。如比賽中球員冒名違規之抗議，得先以口頭提出抗議，同時『拍照存證』，並於比賽結束後 30 分鐘內由該隊領隊或總教練簽名以書面(附件二)提出，同時繳交抗議行政費，並檢齊可資證明文件，陳現場派任競賽委員或裁判考核員，否則不予受理。
3. 任何抗議事項，均須繳交抗議行政費每項 3,000 元，若抗議事實成立，將退還此費用。
4. 裁定抗議事實不成立時，可向申訴委員會提出申訴 1 次，申訴行政費用 1 萬元。若裁定申訴事實成立，將退還費用 1 萬 3,000 元。
5. 於此抗議及申訴程序之外，任何來文一概不予受理，若隸屬本會之委員會認為該事件情節重大，可將本案移送司法機關議處。

二、本會性騷擾申訴管道：(通報流程請詳附件三)

- (一) 申訴窗口：林珮雯#239、林彤涓#238
- (二) 電話：【02】2596-1185
- (三) 傳真：【02】2592-1592
- (四) e-mail：[ctfa.secretary@gmail.com](mailto:ctfa.secretary@gmail.com)

壹拾玖、【罰則】：各項罰則，皆依循本會訂定之紀律守則為準。

貳拾、【其他事項】：

- 一、各參賽球隊之參賽費用和飲水請自理。
- 二、凡排定之賽程，不得任意更改，如球隊遇不可抗拒之特殊情形(如：COVID-19 等)或重大事故，必須變更或無法按照既定賽程如期比賽時，須於已排定之該隊下一場比賽前提出並徵得主辦單位同意後，始得另行擇期比賽。  
**\*有關 COVID-19 影響本賽事之相關說明，請參閱附件四。**
- 三、主辦單位有權視天氣、場地及不可抗拒之外力因素，臨時更換比賽場地及日期之最終決策權利。

四、請各參賽隊職員積極宣導運動愛品德活動，勿口出惡言及不必要肢體動作，共創有禮貌且祥和之競賽環境。

五、比賽球場嚴禁吸煙、嚼食檳榔、亂丟垃圾等行為。

六、為養成球員良好品德，請各球隊於離開熱身/技術/休息區時，務必恢復場地原貌。

貳拾壹、【保險】：

一、本會依『全國性體育團體經費補助辦法』辦理公共意外責任保險。

二、其他保險需求，請參賽球隊自行辦理。

貳拾貳、本規程經教育部體育署備查後實施，更動時亦同。

2022全國少年盃足球錦標賽 學校六年級組

宜蘭市南屏國小 (1)      新北市榮富國小 屏東縣仁愛國小 (3)      宜蘭縣凱旋國小

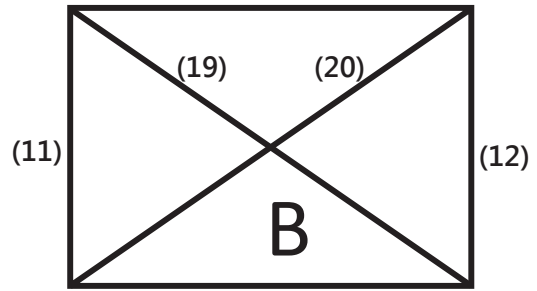
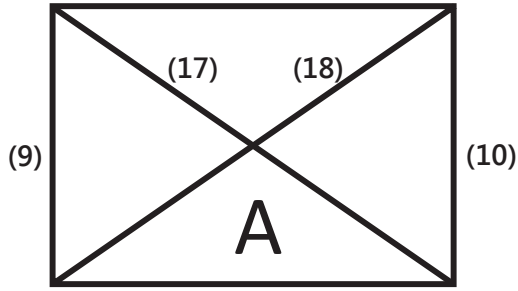

新北市板橋國小 (2)      新北市莒光國小      桃園市自強國小 (4)      臺北市明道國小

桃園市長庚國小

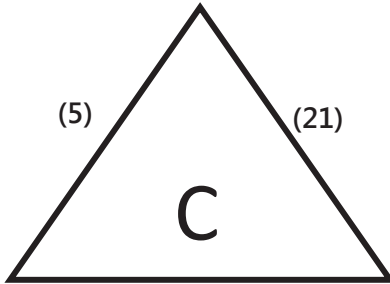

新北市廣福國小

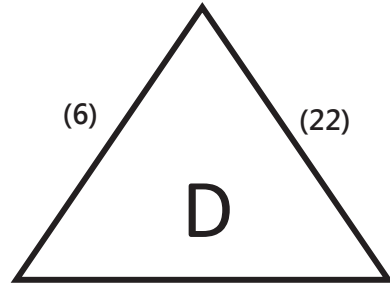

桃園市同安國小 (13)      新北市新市國小

新北市蘆洲國小 (14)      臺中市惠文國小

臺北市士東國小

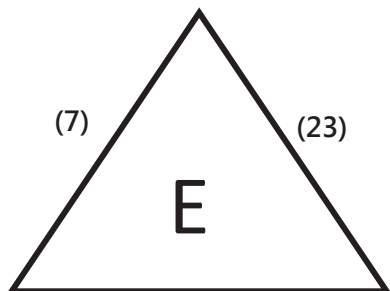

新北市北新國小

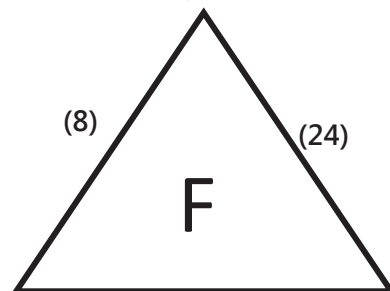

新北市自強國小 (15)      臺中市國安國小

臺北市石牌國小 (16)      臺北市天母國小

(36) 冠、亞軍賽

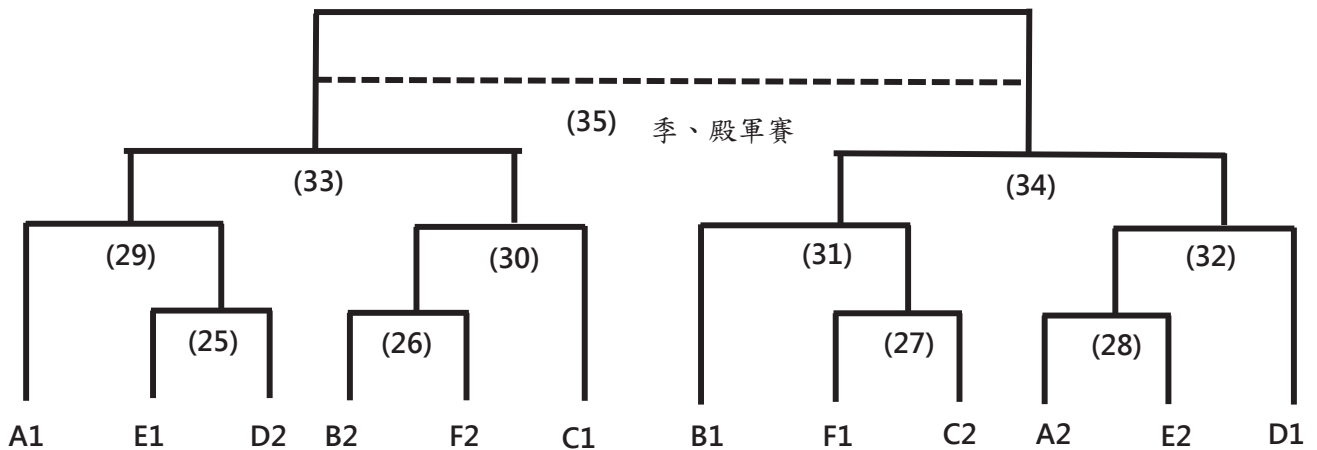

2022全國少年盃足球錦標賽 學校六年級組

| 日期    | 時間          | 場地  | 場次   | 隊名         | 成績 | 隊名         |
|-------|-------------|-----|------|------------|----|------------|
| 6月26日 | 09:00-10:00 | 國體A | (1)  | 宜蘭市南屏國小    |    | 新北市榮富國小    |
|       | 09:00-10:00 | 國體B | (2)  | 新北市板橋國小    |    | 新北市莒光國小    |
|       | 10:00-11:00 | 國體A | (3)  | 屏東縣仁愛國小    |    | 宜蘭縣凱旋國小    |
|       | 10:00-11:00 | 國體B | (4)  | 桃園市自強國小    |    | 臺北市明道國小    |
|       | 11:00-12:00 | 國體A | (5)  | 桃園市長庚國小    |    | 桃園市同安國小    |
|       | 11:00-12:00 | 國體B | (6)  | 新北市廣福國小    |    | 新北市蘆洲國小    |
|       | 13:00-14:00 | 國體A | (7)  | 臺北市士東國小    |    | 新北市自強國小    |
|       | 13:00-14:00 | 國體B | (8)  | 新北市北新國小    |    | 臺北市石牌國小    |
|       | 14:00-15:00 | 國體A | (9)  | 新北市板橋國小    |    | 宜蘭市南屏國小    |
|       | 14:00-15:00 | 國體B | (10) | 新北市莒光國小    |    | 新北市榮富國小    |
|       | 15:00-16:00 | 國體A | (11) | 桃園市自強國小    |    | 屏東縣仁愛國小    |
|       | 15:00-16:00 | 國體B | (12) | 臺北市明道國小    |    | 宜蘭縣凱旋國小    |
| 6月27日 | 09:00-10:00 | 國體A | (13) | 桃園市同安國小    |    | 新北市新市國小    |
|       | 09:00-10:00 | 國體B | (14) | 新北市蘆洲國小    |    | 臺中市惠文國小    |
|       | 10:00-11:00 | 國體A | (15) | 新北市自強國小    |    | 臺中市國安國小    |
|       | 10:00-11:00 | 國體B | (16) | 臺北市石牌國小    |    | 臺北市天母國小    |
|       | 11:00-12:00 | 國體A | (17) | 宜蘭市南屏國小    |    | 新北市莒光國小    |
|       | 11:00-12:00 | 國體B | (18) | 新北市榮富國小    |    | 新北市板橋國小    |
|       | 13:00-14:00 | 國體A | (19) | 屏東縣仁愛國小    |    | 臺北市明道國小    |
|       | 13:00-14:00 | 國體B | (20) | 宜蘭縣凱旋國小    |    | 桃園市自強國小    |
|       | 14:00-15:00 | 國體A | (21) | 新北市新市國小    |    | 桃園市長庚國小    |
|       | 14:00-15:00 | 國體B | (22) | 臺中市惠文國小    |    | 新北市廣福國小    |
|       | 15:00-16:00 | 國體A | (23) | 臺中市國安國小    |    | 臺北市士東國小    |
|       | 15:00-16:00 | 國體B | (24) | 臺北市天母國小    |    | 新北市北新國小    |
| 6月28日 | 09:00-10:00 | 國體A | (25) | E1         |    | D2         |
|       | 09:00-10:00 | 國體B | (26) | B2         |    | F2         |
|       | 10:00-11:00 | 國體A | (27) | F1         |    | C2         |
|       | 10:00-11:00 | 國體B | (28) | A2         |    | E2         |
|       | 14:00-15:00 | 國體A | (29) | A1         |    | (25)W      |
|       | 14:00-15:00 | 國體B | (30) | (26)W      |    | C1         |
|       | 15:00-16:00 | 國體A | (31) | B1         |    | (27)W      |
|       | 15:00-16:00 | 國體B | (32) | (28)W      |    | D1         |
| 6月29日 | 10:00-11:00 | 國體A | (33) | (29)W      |    | (30)W      |
|       | 10:00-11:00 | 國體B | (34) | (31)W      |    | (32)W      |
|       | 14:00-15:00 | 國體A | (35) | 季、殿軍賽(33)L |    | 季、殿軍賽(34)L |
|       | 14:00-15:00 | 國體B | (36) | 冠、亞軍賽(33)W |    | 季、殿軍賽(34)W |

2022全國少年盃足球錦標賽 學校五年級組

新北市安和國小 (1) 新北市廣福國小 宜蘭縣員山國小 (3) 桃園市中原國小

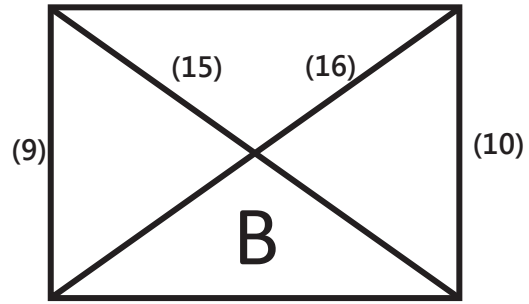
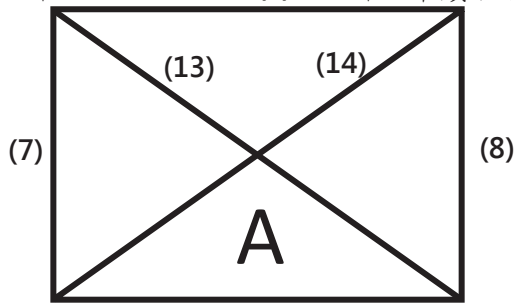

臺北市大安國小 (2) 臺北市幸安國小 臺中市國安國小 (4) 新北市新市國小

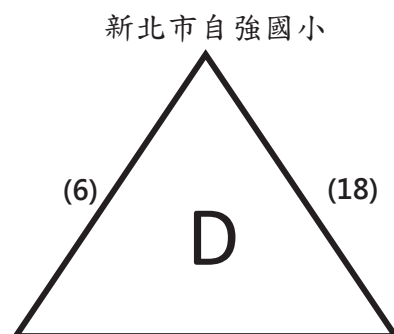
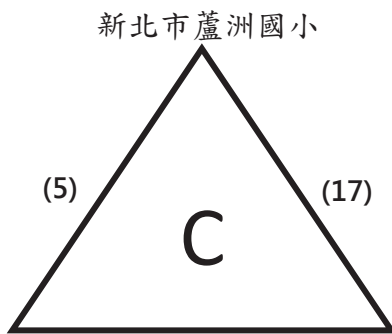

新北市莒光國小 (11) 新北市海山國小 臺中市賴厝國小 (12) 臺中市協和國小

(26) 冠、亞軍賽

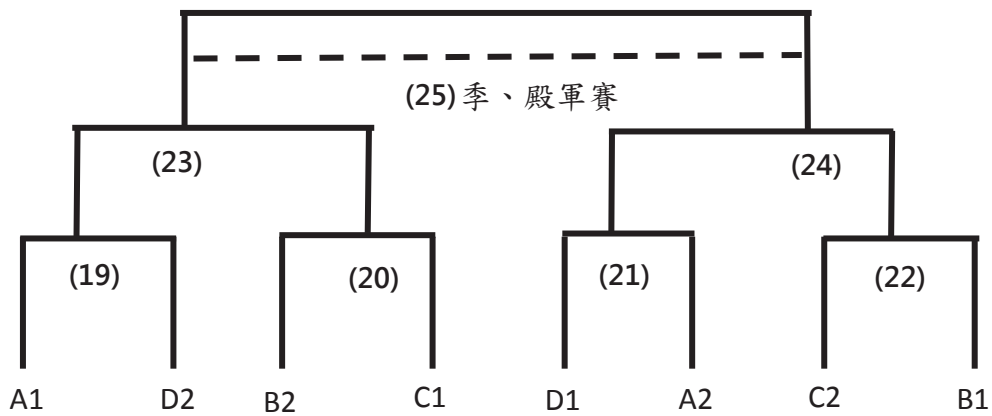

## 2022全國少年盃足球錦標賽 學校五年級組

| 日期   | 時間          | 場地  | 場次   | 隊名         | 成績 | 隊名         |
|------|-------------|-----|------|------------|----|------------|
| 7月2日 | 13:00-14:00 | 國體A | (1)  | 新北市安和國小    |    | 新北市廣福國小    |
|      | 13:00-14:00 | 國體B | (2)  | 臺北市大安國小    |    | 臺北市幸安國小    |
|      | 14:00-15:00 | 國體A | (3)  | 宜蘭縣員山國小    |    | 桃園市中原國小    |
|      | 14:00-15:00 | 國體B | (4)  | 臺中市國安國小    |    | 新北市新市國小    |
|      | 15:00-16:00 | 國體A | (5)  | 新北市蘆洲國小    |    | 新北市莒光國小    |
|      | 15:00-16:00 | 國體B | (6)  | 新北市自強國小    |    | 臺中市賴厝國小    |
| 7月3日 | 13:00-14:00 | 國體A | (7)  | 臺北市大安國小    |    | 新北市安和國小    |
|      | 13:00-14:00 | 國體B | (8)  | 臺北市幸安國小    |    | 新北市廣福國小    |
|      | 14:00-15:00 | 國體A | (9)  | 臺中市國安國小    |    | 宜蘭縣員山國小    |
|      | 14:00-15:00 | 國體B | (10) | 新北市新市國小    |    | 桃園市中原國小    |
|      | 15:00-16:00 | 國體A | (11) | 新北市莒光國小    |    | 新北市海山國小    |
|      | 15:00-16:00 | 國體B | (12) | 臺中市賴厝國小    |    | 臺中市協和國小    |
|      | 17:00-18:00 | 國體A | (13) | 新北市安和國小    |    | 臺北市幸安國小    |
|      | 17:00-18:00 | 國體B | (14) | 新北市廣福國小    |    | 臺北市大安國小    |
| 7月4日 | 09:00-10:00 | 國體A | (15) | 宜蘭縣員山國小    |    | 新北市新市國小    |
|      | 09:00-10:00 | 國體B | (16) | 桃園市中原國小    |    | 臺中市國安國小    |
|      | 10:00-11:00 | 國體A | (17) | 新北市海山國小    |    | 新北市蘆洲國小    |
|      | 10:00-11:00 | 國體B | (18) | 臺中市協和國小    |    | 新北市自強國小    |
| 7月5日 | 09:00-10:00 | 國體A | (19) | A1         |    | D2         |
|      | 09:00-10:00 | 國體B | (20) | B2         |    | C1         |
|      | 10:00-11:00 | 國體A | (21) | D1         |    | A2         |
|      | 10:00-11:00 | 國體B | (22) | C2         |    | B1         |
| 7月6日 | 11:00-12:00 | 國體A | (23) | (19)W      |    | (20)W      |
|      | 11:00-12:00 | 國體B | (24) | (21)W      |    | (22)W      |
|      | 16:00-17:00 | 國體A | (25) | 季、殿軍賽(23)L |    | 季、殿軍賽(24)L |
|      | 16:00-17:00 | 國體B | (26) | 冠、亞軍賽(23)W |    | 冠、亞軍賽(24)W |

2022全國少年盃足球錦標賽 學校四年級組

新北市莒光國小 (1) 桃園市中原國小 臺中市國安國小 (3) 新北市海山國小

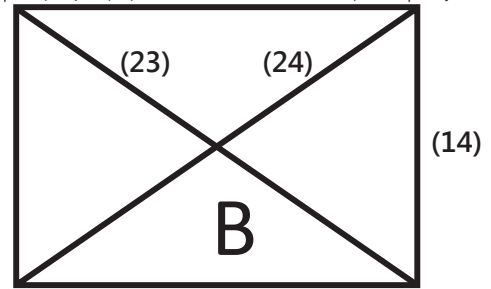
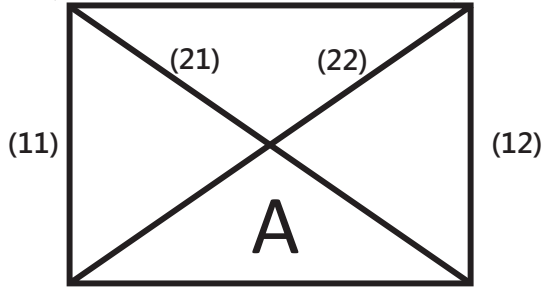

臺北市幸安國小 (2) 新北市忠義國小 新北市光興國小 (4) 新北市新市國小

臺中市協和國小 (5) 桃園市自強國小

新北市自強國小 (7) 臺北市天母國小

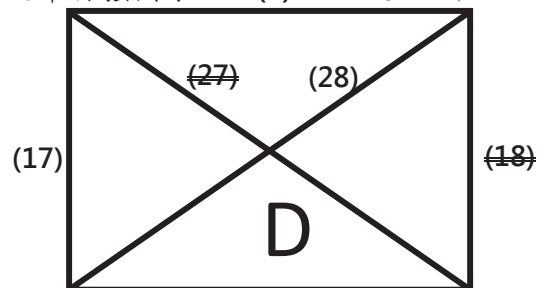
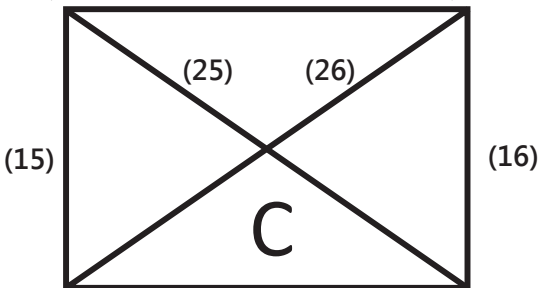

臺北市石牌國小 (6) 桃園市同安國小 屏東縣潮昇國小 (8)

新北市北新國小

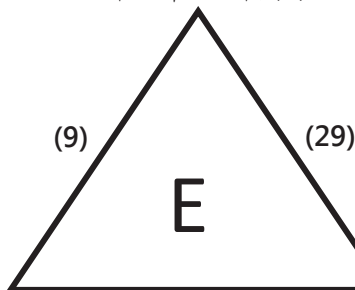

新北市板橋國小

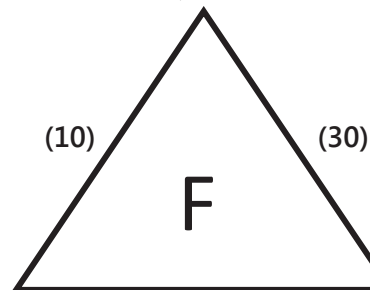

臺北市士東國小 (19) 新北市蘆洲國小 臺北市明道國小 (20) 臺北市大安國小

(42) 冠、亞軍賽

(41) 季、殿軍賽

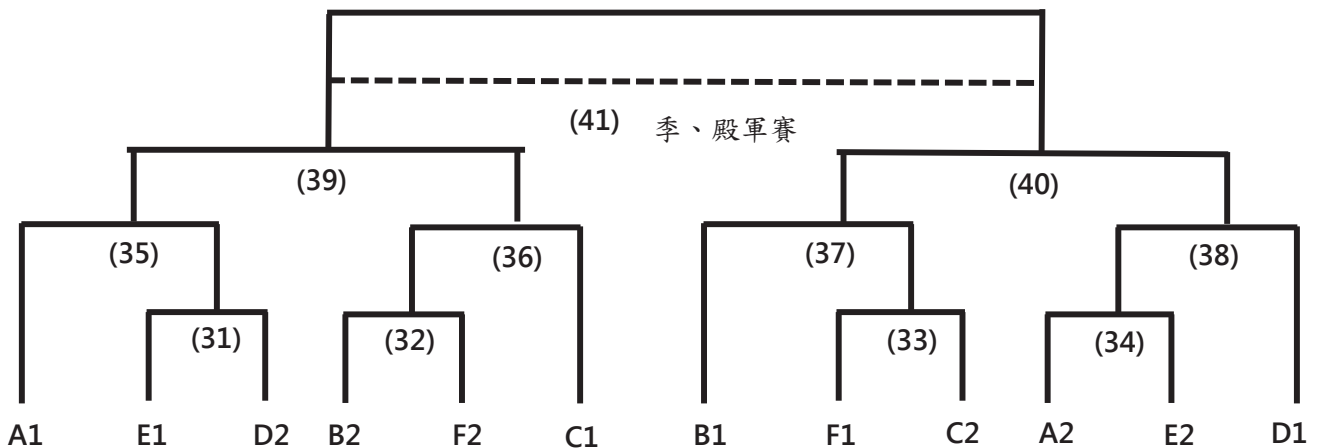

2022全國少年盃足球錦標賽 學校四年級組

| 日期          | 時間          | 場地   | 場次      | 隊名         | 成績      | 隊名         |
|-------------|-------------|------|---------|------------|---------|------------|
| 7月1日        | 09:00-10:00 | 國體A  | (1)     | 新北市莒光國小    |         | 桃園市中原國小    |
|             | 09:00-10:00 | 國體B  | (2)     | 臺北市幸安國小    |         | 新北市忠義國小    |
|             | 10:00-11:00 | 國體A  | (3)     | 臺中市國安國小    |         | 新北市海山國小    |
|             | 10:00-11:00 | 國體B  | (4)     | 新北市光興國小    |         | 新北市新市國小    |
|             | 11:00-12:00 | 國體A  | (5)     | 臺中市協和國小    |         | 桃園市自強國小    |
|             | 11:00-12:00 | 國體B  | (6)     | 臺北市石牌國小    |         | 桃園市同安國小    |
|             | 13:00-14:00 | 國體A  | (7)     | 新北市自強國小    |         | 臺北市天母國小    |
|             | 13:00-14:00 | 國體B  | (8)     |            |         |            |
|             | 14:00-15:00 | 國體A  | (9)     | 新北市北新國小    |         | 臺北市士東國小    |
|             | 14:00-15:00 | 國體B  | (10)    | 新北市板橋國小    |         | 臺北市明道國小    |
|             | 15:00-16:00 | 國體A  | (11)    | 臺北市幸安國小    |         | 新北市莒光國小    |
|             | 15:00-16:00 | 國體B  | (12)    | 新北市忠義國小    |         | 桃園市中原國小    |
|             | 16:00-17:00 | 國體A  | (13)    | 新北市光興國小    |         | 臺中市國安國小    |
|             | 16:00-17:00 | 國體B  | (14)    | 新北市新市國小    |         | 新北市海山國小    |
| 7月2日        | 09:00-10:00 | 國體A  | (15)    | 臺北市石牌國小    |         | 臺中市協和國小    |
|             | 09:00-10:00 | 國體B  | (16)    | 桃園市同安國小    |         | 桃園市自強國小    |
|             | 10:00-11:00 | 國體A  | (17)    | 屏東縣潮昇國小    |         | 新北市自強國小    |
|             | 10:00-11:00 | 國體B  | (18)    |            |         |            |
|             | 11:00-12:00 | 國體A  | (19)    | 臺北市士東國小    |         | 新北市蘆洲國小    |
|             | 11:00-12:00 | 國體B  | (20)    | 臺北市明道國小    |         | 臺北市大安國小    |
|             | 16:00-17:00 | 國體A  | (21)    | 新北市莒光國小    |         | 新北市忠義國小    |
|             | 16:00-17:00 | 國體B  | (22)    | 桃園市中原國小    |         | 臺北市幸安國小    |
| 7月3日        | 09:00-10:00 | 國體A  | (23)    | 臺中市國安國小    |         | 新北市新市國小    |
|             | 09:00-10:00 | 國體B  | (24)    | 新北市海山國小    |         | 新北市光興國小    |
|             | 10:00-11:00 | 國體A  | (25)    | 臺中市協和國小    |         | 桃園市同安國小    |
|             | 10:00-11:00 | 國體B  | (26)    | 桃園市自強國小    |         | 臺北市石牌國小    |
|             | 11:00-12:00 | 國體A  | (27)    |            |         |            |
|             | 11:00-12:00 | 國體B  | (28)    | 臺北市天母國小    |         | 屏東縣潮昇國小    |
|             | 16:00-17:00 | 國體A  | (29)    | 新北市蘆洲國小    |         | 新北市北新國小    |
| 16:00-17:00 | 國體B         | (30) | 臺北市大安國小 |            | 新北市板橋國小 |            |
| 7月4日        | 14:00-15:00 | 國體A  | (31)    | E1         |         | D2         |
|             | 14:00-15:00 | 國體B  | (32)    | B2         |         | F2         |
|             | 15:00-16:00 | 國體A  | (33)    | F1         |         | C2         |
|             | 15:00-16:00 | 國體B  | (34)    | A2         |         | E2         |
| 7月5日        | 14:00-15:00 | 國體A  | (35)    | A1         |         | (31)W      |
|             | 14:00-15:00 | 國體B  | (36)    | (32)W      |         | C1         |
|             | 15:00-16:00 | 國體A  | (37)    | B1         |         | (33)W      |
|             | 15:00-16:00 | 國體B  | (38)    | (34)W      |         | D1         |
| 7月6日        | 10:00-11:00 | 國體A  | (39)    | (35)W      |         | (36)W      |
|             | 10:00-11:00 | 國體B  | (40)    | (37)W      |         | (38)W      |
|             | 15:00-16:00 | 國體A  | (41)    | 季、殿軍賽(39)L |         | 季、殿軍賽(40)L |
|             | 15:00-16:00 | 國體B  | (42)    | 冠、亞軍賽(39)W |         | 季、殿軍賽(40)W |



2022全國少年盃足球錦標賽 公開六年級組

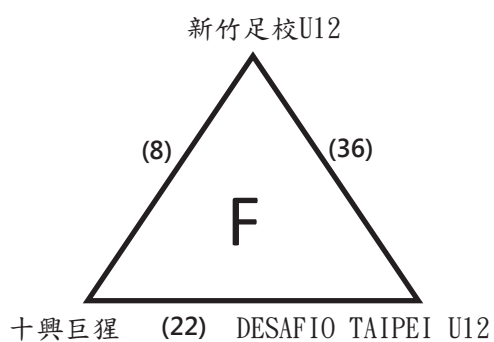
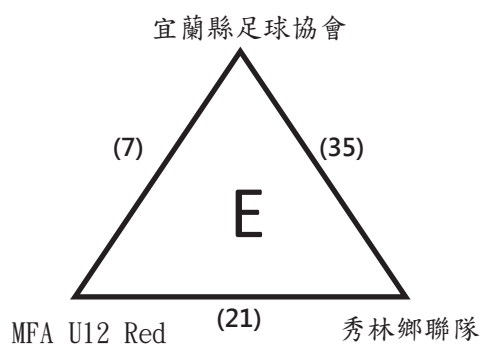
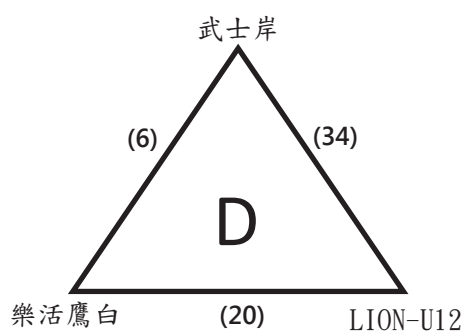
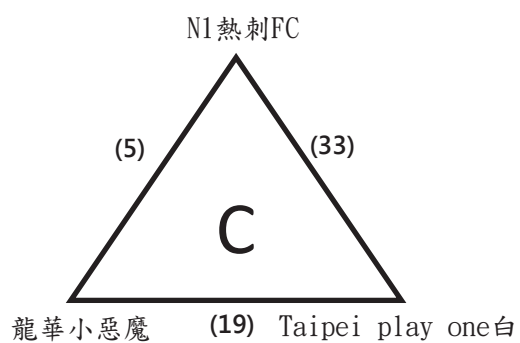
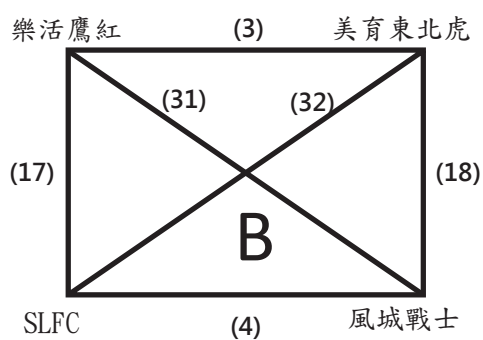
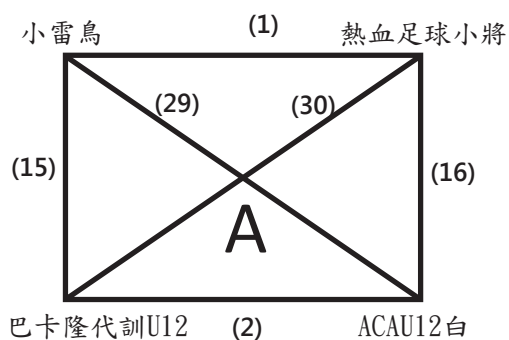

2022全國少年盃足球錦標賽 公開六年級組

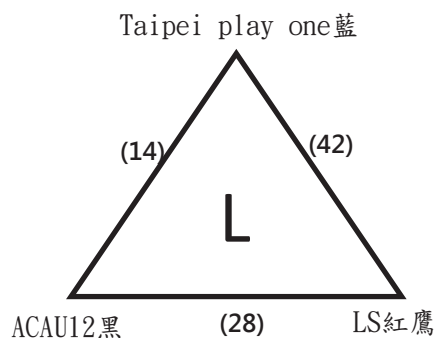
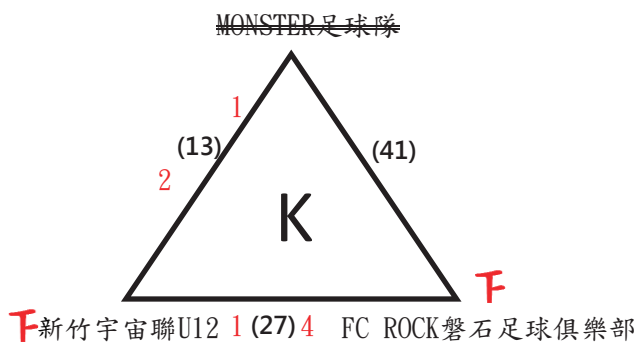
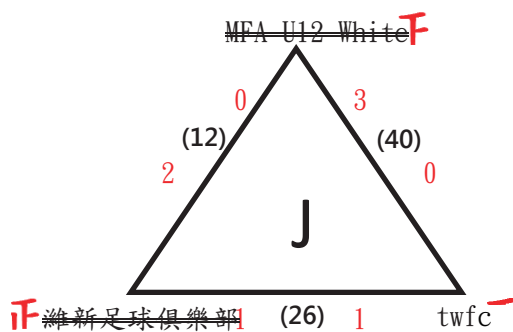
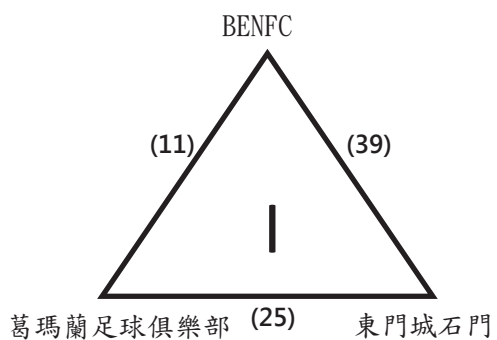
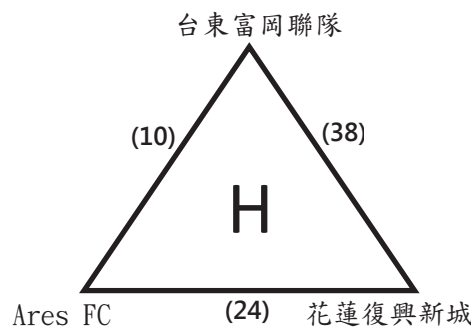
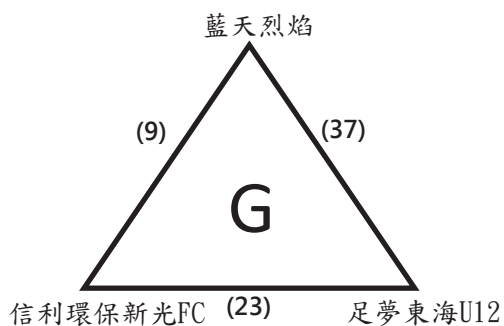

2022全國少年盃足球錦標賽 公開六年級組

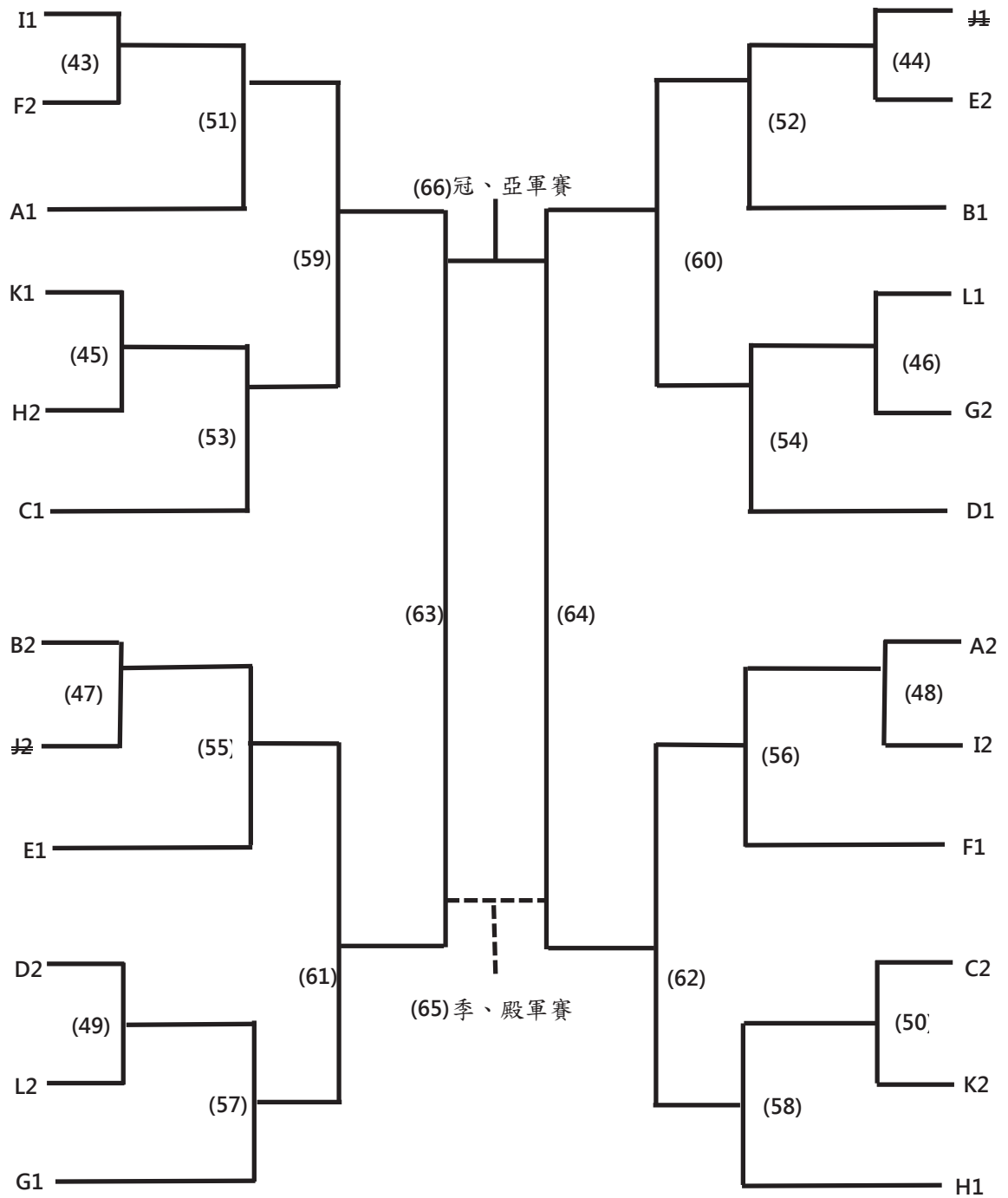

2022全國少年盃足球錦標賽 公開六年級組

| 日期    | 時間          | 場地   | 場次   | 隊名                 | 成績   | 隊名                 |
|-------|-------------|------|------|--------------------|------|--------------------|
| 3月26日 | 08:00-08:50 | 迎風B1 | (1)  | 小雷鳥                | 4:0  | 熱血足球小將             |
|       | 08:00-08:50 | 迎風B2 | (2)  | 巴卡隆代訓U12           | 14:0 | ACAUI2白            |
|       | 08:55-09:45 | 迎風B1 | (3)  | 樂活鷹紅               | 2:6  | 美育東北虎              |
|       | 08:55-09:45 | 迎風B2 | (4)  | SLFC               | 2:0  | 風城戰士               |
|       | 09:50-10:40 | 迎風B1 | (5)  | N1熱刺FC             | 2:1  | 龍華小惡魔              |
|       | 09:50-10:40 | 迎風B2 | (6)  | 武士岸                | 0:5  | 樂活鷹白               |
|       | 10:45-11:35 | 迎風B1 | (7)  | 宜蘭縣足球協會            | 7:0  | MFA U12 Red        |
|       | 10:45-11:35 | 迎風B2 | (8)  | 新竹足校U12            | 0:3  | 十興巨猩               |
|       | 11:40-12:30 | 迎風B1 | (9)  | 藍天烈焰               | 2:4  | 信利環保新光FC           |
|       | 11:40-12:30 | 迎風B2 | (10) | 台東富岡聯隊             | 0:1  | Ares FC            |
|       | 12:35-13:25 | 迎風B1 | (11) | BENFC              | 0:13 | 葛瑪蘭足球俱樂部           |
|       | 12:35-13:25 | 迎風B2 | (12) | MFA U12 White      | 0:2  | 維新足球俱樂部            |
|       | 13:30-14:20 | 迎風B1 | (13) | MONSTER足球隊         | 1:2  | 新竹宇宙聯U12           |
|       | 13:30-14:20 | 迎風B2 | (14) | Taipei play one藍   | 0:7  | ACAUI2黑            |
|       | 14:25-15:15 | 迎風B1 | (15) | 巴卡隆代訓U12           | 0:5  | 小雷鳥                |
|       | 14:25-15:15 | 迎風B2 | (16) | ACAUI2白            | 0:6  | 熱血足球小將             |
|       | 15:20-16:10 | 迎風B1 | (17) | SLFC               | 1:1  | 樂活鷹紅               |
|       | 15:20-16:10 | 迎風B2 | (18) | 風城戰士               | 0:9  | 美育東北虎              |
|       | 16:15-17:05 | 迎風B1 | (19) | 龍華小惡魔              | 2:0  | Taipei play one白   |
|       | 16:15-17:05 | 迎風B2 | (20) | 樂活鷹白               | 2:0  | LION-U12           |
| 3月27日 | 08:00-08:50 | 迎風B1 | (21) | MFA U12 Red        | 1:5  | 秀林鄉聯隊              |
|       | 08:00-08:50 | 迎風B2 | (22) | 十興巨猩               | 1:2  | DESAFIO TAIPEI U12 |
|       | 08:55-09:45 | 迎風B1 | (23) | 信利環保新光FC           | 2:2  | 足夢東海U12            |
|       | 08:55-09:45 | 迎風B2 | (24) | Ares FC            | 2:4  | 花蓮復興新城             |
|       | 09:50-10:40 | 迎風B1 | (25) | 葛瑪蘭足球俱樂部           | 4:4  | 東門城石門              |
|       | 09:50-10:40 | 迎風B2 | (26) | 維新足球俱樂部            | 1:1  | twfc               |
|       | 10:45-11:35 | 迎風B1 | (27) | 新竹宇宙聯U12           | 1:4  | FC ROCK磐石足球俱樂部     |
|       | 10:45-11:35 | 迎風B2 | (28) | ACAUI2黑            | 2:1  | LS紅鷹               |
|       | 11:40-12:30 | 迎風B1 | (29) | 小雷鳥                | 11:0 | ACAUI2白            |
|       | 11:40-12:30 | 迎風B2 | (30) | 熱血足球小將             | 1:0  | 巴卡隆代訓U12           |
|       | 12:35-13:25 | 迎風B1 | (31) | 樂活鷹紅               | 3:2  | 風城戰士               |
|       | 12:35-13:25 | 迎風B2 | (32) | 美育東北虎              | 2:1  | SLFC               |
|       | 13:30-14:20 | 迎風B1 | (33) | Taipei play one白   | 2:0  | N1熱刺FC             |
|       | 13:30-14:20 | 迎風B2 | (34) | LION-U12           | 1:1  | 武士岸                |
|       | 14:25-15:15 | 迎風B1 | (35) | 秀林鄉聯隊              | 1:2  | 宜蘭縣足球協會            |
|       | 14:25-15:15 | 迎風B2 | (36) | DESAFIO TAIPEI U12 | 3:3  | 新竹足校U12            |
|       | 15:20-16:10 | 迎風B1 | (37) | 足夢東海U12            | 1:2  | 藍天烈焰               |
|       | 15:20-16:10 | 迎風B2 | (38) | 花蓮復興新城             | 7:1  | 台東富岡聯隊             |
|       | 16:15-17:05 | 迎風B1 | (39) | 東門城石門              | 16:0 | BENFC              |
|       | 16:15-17:05 | 迎風B2 | (40) | twfc               | 0:3  | MFA U12 White      |

2022全國少年盃足球錦標賽 公開六年級組

| 日期    | 時間          | 場地  | 場次   | 隊名               | 成績 | 隊名                 |
|-------|-------------|-----|------|------------------|----|--------------------|
| 7月12日 | 08:00-09:00 | 國體A | (42) | LS紅鷹             |    | Taipei play one藍   |
|       | 13:00-14:00 | 國體B | (43) | 東門城石門            |    | 十興巨猩               |
|       | 14:00-15:00 | 國體A | (45) | FC ROCK磐石足球俱樂部   |    | Ares FC            |
|       | 14:00-15:00 | 國體B | (46) | ACAUI2黑          |    | 藍天烈焰               |
|       | 15:00-16:00 | 國體A | (48) | 熱血足球小將           |    | 葛瑪蘭足球俱樂部           |
|       | 15:00-16:00 | 國體B | (49) | LION-U12         |    | L2                 |
|       | 16:00-17:00 | 國體A | (50) | Taipei play one白 |    | 新竹宇宙聯U12           |
| 7月13日 | 08:00-09:00 | 國體A | (51) | (43)W            |    | 小雷鳥                |
|       | 08:00-09:00 | 國體B | (52) | 秀林鄉聯隊            |    | 美育東北虎              |
|       | 09:00-10:00 | 國體A | (53) | (45)W            |    | 龍華小惡魔              |
|       | 09:00-10:00 | 國體B | (54) | (46)W            |    | 樂活鷹白               |
|       | 10:00-11:00 | 國體A | (55) | SLFC             |    | 宜蘭縣足球協會            |
|       | 10:00-11:00 | 國體B | (56) | (48)W            |    | DESAFIO TAIPEI U12 |
|       | 11:00-12:00 | 國體A | (57) | (49)W            |    | 信利環保新光FC           |
|       | 11:00-12:00 | 國體B | (58) | (50)W            |    | 花蓮復興新城             |
| 7月14日 | 14:00-15:00 | 國體A | (59) | (51)W            |    | (53)W              |
|       | 14:00-15:00 | 國體B | (60) | (52)W            |    | (54)W              |
|       | 15:00-16:00 | 國體A | (61) | (55)W            |    | (57)W              |
|       | 15:00-16:00 | 國體B | (62) | (56)W            |    | (58)W              |
| 7月15日 | 11:00-12:00 | 國體A | (63) | (59)W            |    | (61)W              |
|       | 11:00-12:00 | 國體B | (64) | (60)W            |    | (62)W              |
|       | 15:00-16:00 | 國體A | (65) | 季、殿軍賽(63)L       |    | 季、殿軍賽(64)L         |
|       | 15:00-16:00 | 國體B | (66) | 冠、亞軍賽(63)W       |    | 冠、亞軍賽(64)W         |

2022全國少年盃足球錦標賽 公開五年級組

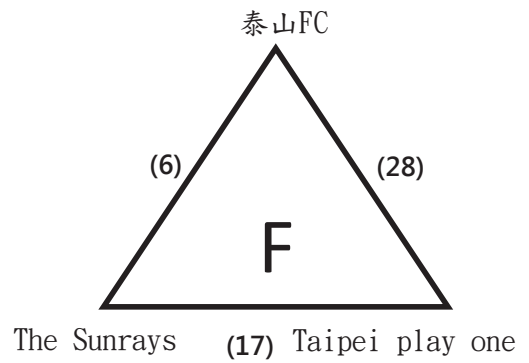
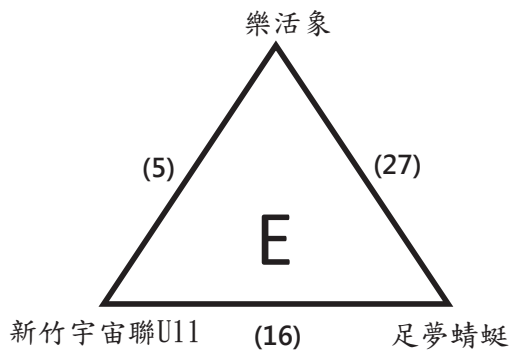
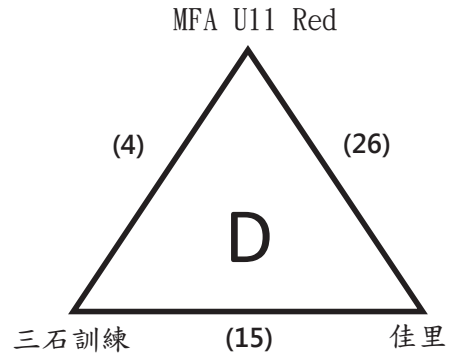
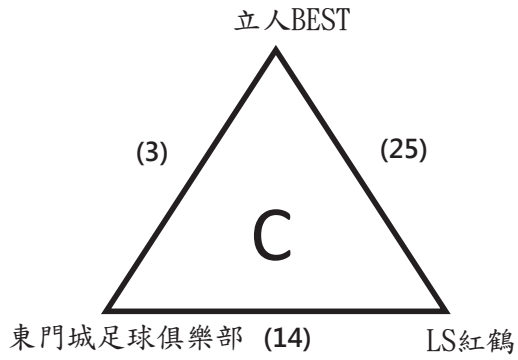
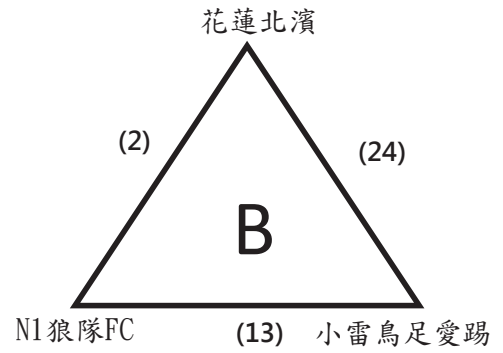
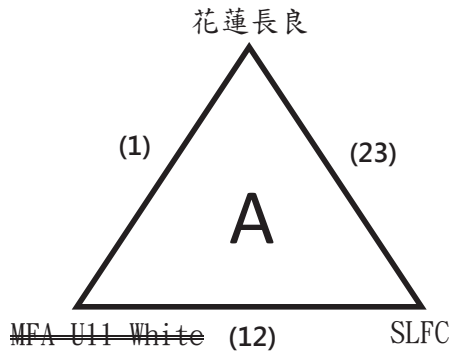

2022全國少年盃足球錦標賽 公開五年級組

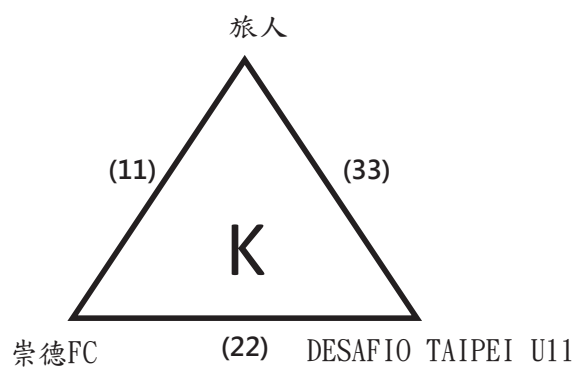
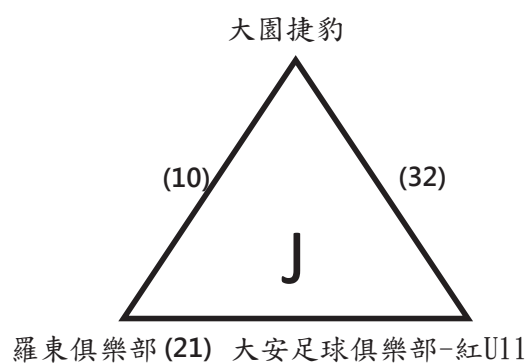
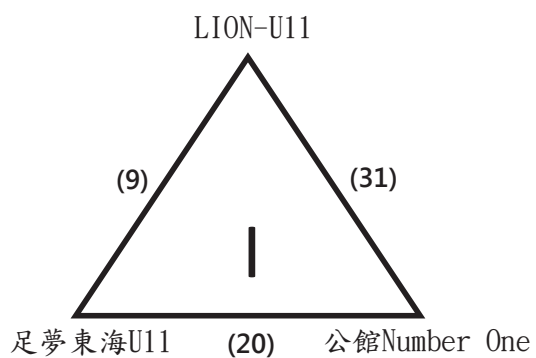
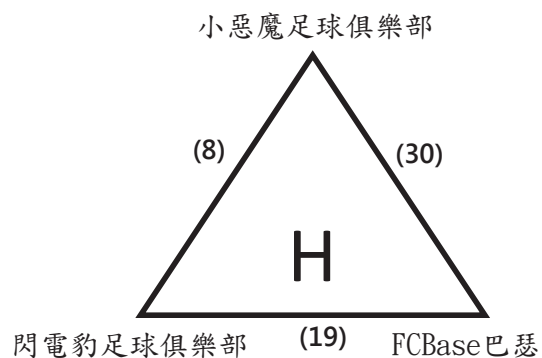
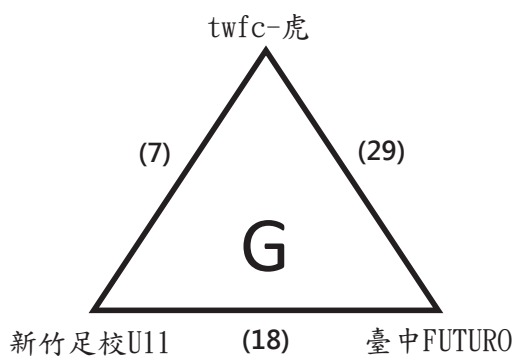

2022全國少年盃足球錦標賽 公開五年級組

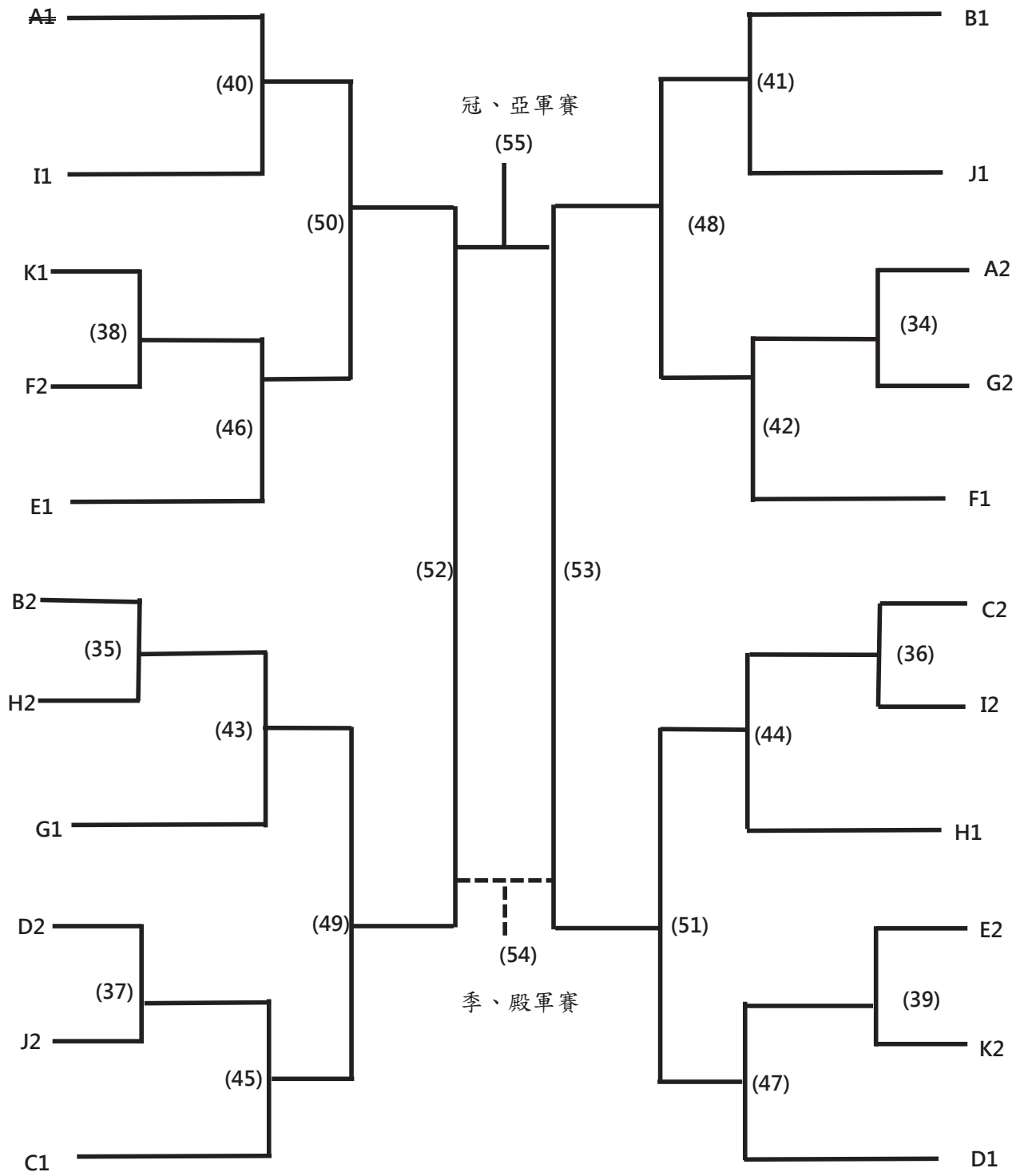



2022全國少年盃足球錦標賽 公開五年級組

| 日期    | 時間          | 場地   | 場次   | 隊名                 | 成績   | 隊名                 |
|-------|-------------|------|------|--------------------|------|--------------------|
| 3月26日 | 08:55-09:45 | 百齡B1 | (1)  | 花蓮長良               | 1:6  | MFA U11 White      |
|       | 08:55-09:45 | 百齡B2 | (2)  | 花蓮北濱               | 18:0 | N1狼隊FC             |
|       | 09:50-10:40 | 百齡B1 | (3)  | 立人BEST             | 0:0  | 東門城足球俱樂部           |
|       | 09:50-10:40 | 百齡B2 | (4)  | MFA U11 Red        | 1:4  | 三石訓練               |
|       | 10:45-11:35 | 百齡B1 | (5)  | 樂活象                | 6:0  | 新竹宇宙聯U11           |
|       | 10:45-11:35 | 百齡B2 | (6)  | 泰山FC               | 1:2  | The Sunrays        |
|       | 11:40-12:30 | 百齡B1 | (7)  | twfc-虎             | 3:0  | 新竹足校U11            |
|       | 11:40-12:30 | 百齡B2 | (8)  | 小惡魔足球俱樂部           | 7:1  | 閃電豹足球俱樂部           |
|       | 12:35-13:25 | 百齡B1 | (9)  | LION-U11           | 0:4  | 足夢東海U11            |
|       | 12:35-13:25 | 百齡B2 | (10) | 大園捷豹               | 0:6  | 羅東俱樂部              |
|       | 13:30-14:20 | 百齡B1 | (11) | 旅人                 | 10:0 | 崇德FC               |
|       | 13:30-14:20 | 百齡B2 | (12) | MFA U11 White      | 2:1  | SLFC               |
|       | 14:25-15:15 | 百齡B1 | (13) | N1狼隊FC             | 1:21 | 小雷鳥足愛踢             |
|       | 14:25-15:15 | 百齡B2 | (14) | 東門城足球俱樂部           | 0:3  | LS紅鶴               |
|       | 15:20-16:10 | 百齡B1 | (15) | 三石訓練               | 7:0  | 佳里                 |
|       | 15:20-16:10 | 百齡B2 | (16) | 新竹宇宙聯U11           | 0:2  | 足夢蜻蜓               |
|       | 16:15-17:05 | 百齡B1 | (17) | The Sunrays        | 1:1  | Taipei play one    |
|       | 16:15-17:05 | 百齡B2 | (18) | 新竹足校U11            | 0:5  | 臺中FUTURO           |
| 3月27日 | 08:55-09:45 | 百齡B1 | (19) | 閃電豹足球俱樂部           | 4:2  | FCBase巴瑟           |
|       | 08:55-09:45 | 百齡B2 | (20) | 足夢東海U11            | 3:1  | 公館Number One       |
|       | 09:50-10:40 | 百齡B1 | (21) | 羅東俱樂部              | 1:3  | 大安足球俱樂部-紅U11       |
|       | 09:50-10:40 | 百齡B2 | (22) | 崇德FC               | 0:7  | DESAFIO TAIPEI U11 |
|       | 10:45-11:35 | 百齡B1 | (23) | SLFC               | 6:1  | 花蓮長良               |
|       | 10:45-11:35 | 百齡B2 | (24) | 小雷鳥足愛踢             | 1:0  | 花蓮北濱               |
|       | 11:40-12:30 | 百齡B1 | (25) | LS紅鶴               | 3:1  | 立人BEST             |
|       | 11:40-12:30 | 百齡B2 | (26) | 佳里                 | 9:0  | MFA U11 Red        |
|       | 12:35-13:25 | 百齡B1 | (27) | 足夢蜻蜓               | 0:0  | 樂活象                |
|       | 12:35-13:25 | 百齡B2 | (28) | Taipei play one    | 3:0  | 泰山FC               |
|       | 13:30-14:20 | 百齡B1 | (29) | 臺中FUTURO           | 1:3  | twfc-虎             |
|       | 13:30-14:20 | 百齡B2 | (30) | FCBase巴瑟           | 0:7  | 小惡魔足球俱樂部           |
|       | 14:25-15:15 | 百齡B1 | (31) | 公館Number One       | 2:0  | LION-U11           |
|       | 14:25-15:15 | 百齡B2 | (32) | 大安足球俱樂部-紅U11       | 4:1  | 大園捷豹               |
|       | 15:20-16:10 | 百齡B1 | (33) | DESAFIO TAIPEI U11 | 1:5  | 旅人                 |
|       | 15:20-16:10 | 百齡B2 | (34) | SLFC               | 3:2  | 臺中FUTURO           |
|       | 16:15-17:05 | 百齡B1 | (35) | 花蓮北濱               | 7:0  | 閃電豹足球俱樂部           |
|       | 16:15-17:05 | 百齡B2 | (36) | 立人BEST             | 3:1  | 公館Number One       |

2022全國少年盃足球錦標賽 公開五年級組

| 日期    | 時間          | 場地  | 場次   | 隊名         | 成績 | 隊名                 |
|-------|-------------|-----|------|------------|----|--------------------|
| 7月12日 | 16:00-17:00 | 國體B | (37) | 佳里         |    | 羅東俱樂部              |
|       | 17:00-18:00 | 國體A | (38) | 旅人         |    | The Sunrays        |
|       | 17:00-18:00 | 國體B | (39) | 足夢蜻蜓       |    | DESAFIO TAIPEI U11 |
| 7月13日 | 14:00-15:00 | 國體B | (41) | 小雷鳥足愛踢     |    | 大安足球俱樂部-紅U11       |
|       | 15:00-16:00 | 國體A | (42) | SLFC       |    | Taipei play one    |
|       | 15:00-16:00 | 國體B | (43) | 花蓮北濱       |    | twfc-虎             |
|       | 16:00-17:00 | 國體A | (44) | 立人BEST     |    | 小惡魔足球俱樂部           |
|       | 16:00-17:00 | 國體B | (45) | (37)W      |    | LS紅鶴               |
|       | 17:00-18:00 | 國體A | (46) | (38)W      |    | 樂活象                |
|       | 17:00-18:00 | 國體B | (47) | (39)W      |    | 三石訓練               |
| 7月14日 | 10:00-11:00 | 國體A | (48) | (41)W      |    | (42)W              |
|       | 11:00-12:00 | 國體B | (49) | (43)W      |    | (45)W              |
|       | 13:00-14:00 | 國體A | (50) | 足夢東海U11    |    | (46)W              |
|       | 13:00-14:00 | 國體B | (51) | (44)W      |    | (47)W              |
| 7月15日 | 09:00-10:00 | 國體A | (52) | (50)W      |    | (49)W              |
|       | 09:00-10:00 | 國體B | (53) | (48)W      |    | (51)W              |
|       | 13:00-14:00 | 國體A | (54) | 季、殿軍賽(52)L |    | 季、殿軍賽(53)L         |
|       | 13:00-14:00 | 國體B | (55) | 冠、亞軍賽(52)W |    | 冠、亞軍賽(53)W         |

2022全國少年盃足球錦標賽 公開四年級組

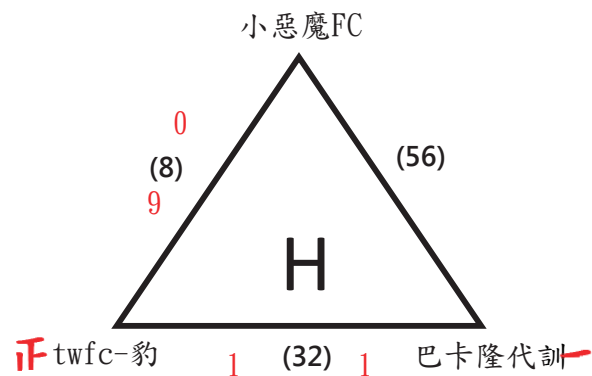
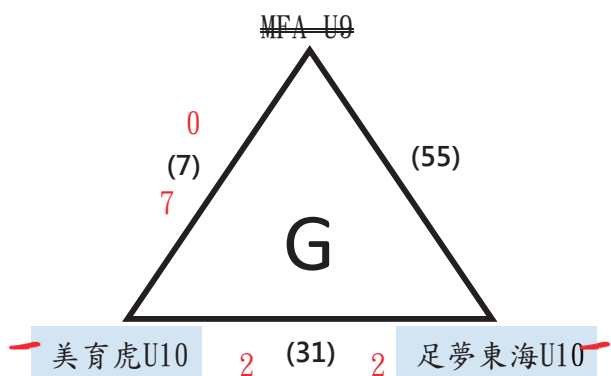
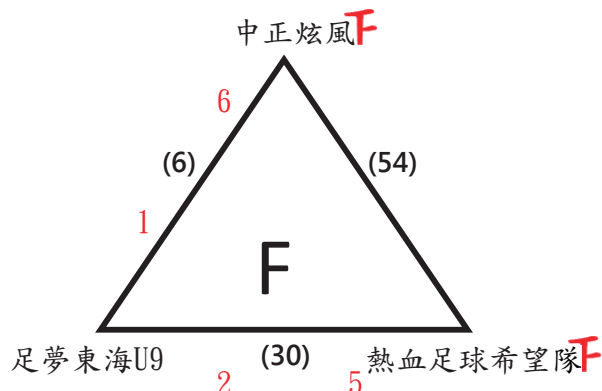
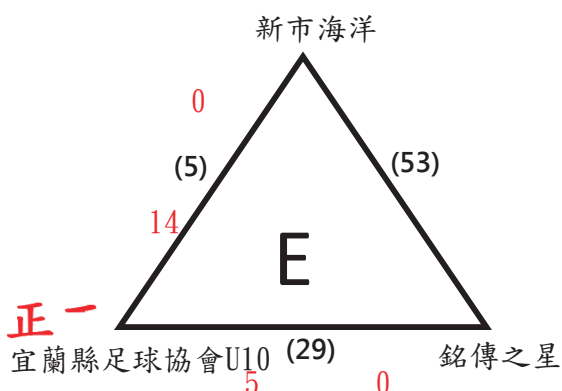
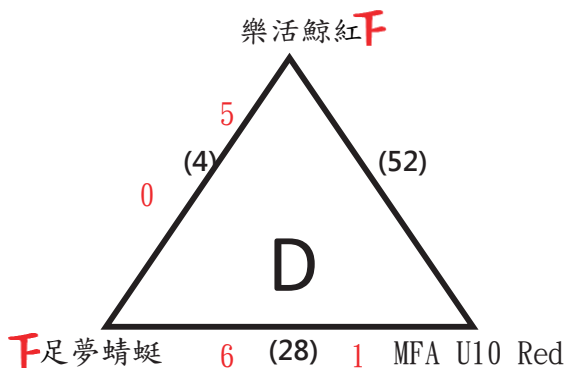
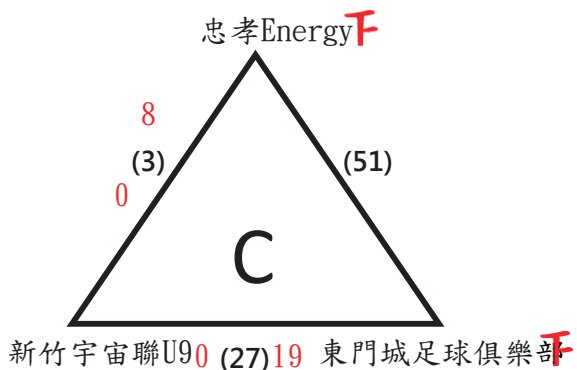
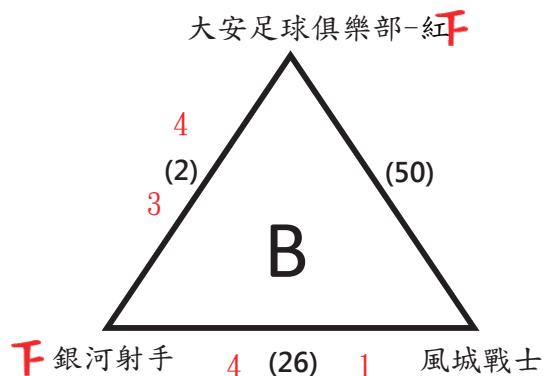
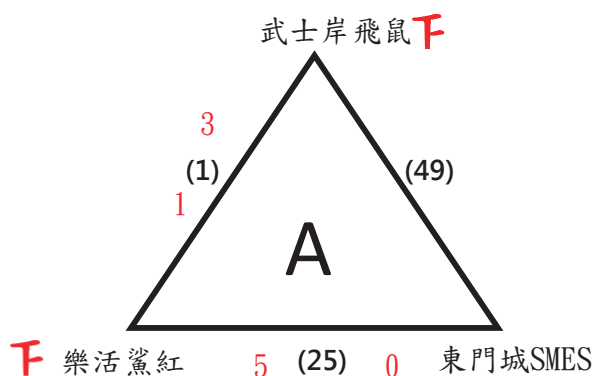

※6月9日抽籤結果，如下

| 公開四取G1晉級 | 序號 | 晉級 |
|----------|----|----|
| 足夢東海U10  | 1  | O  |
| 美育虎U10   | 2  | X  |

2022全國少年盃足球錦標賽 公開四年級組

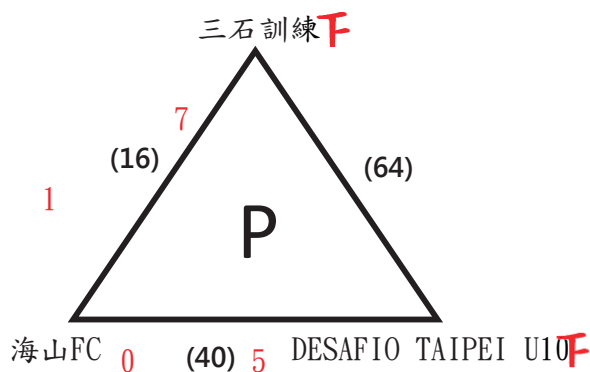
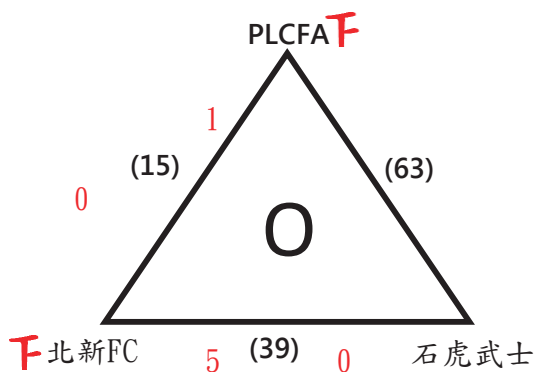
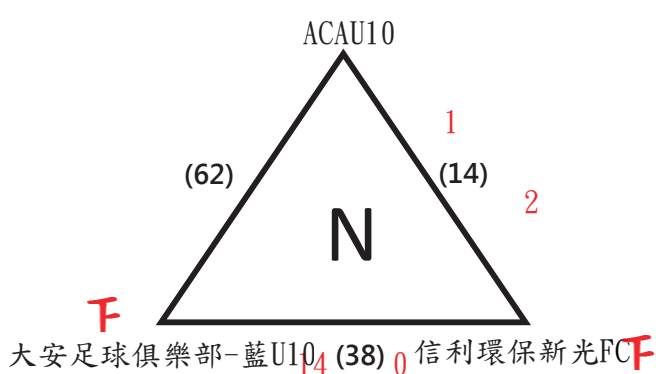
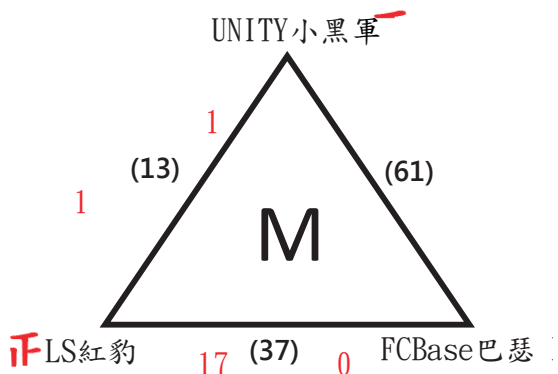
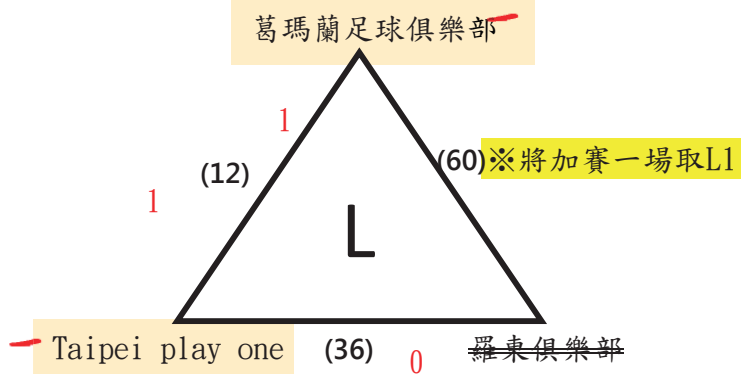
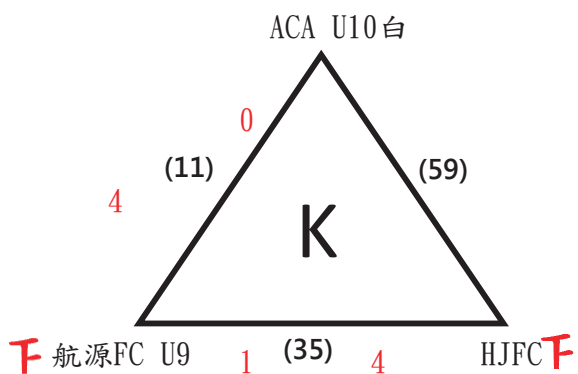
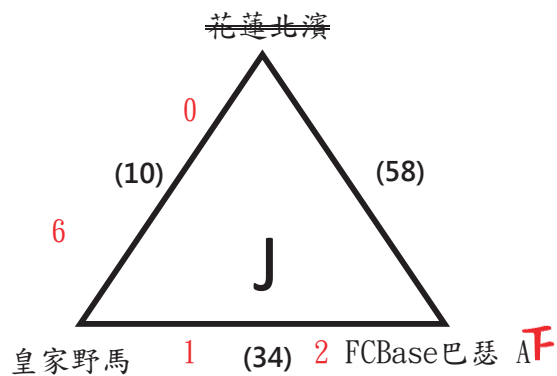
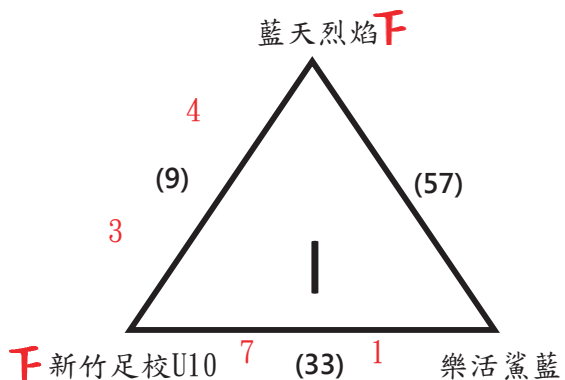

2022全國少年盃足球錦標賽 公開四年級組

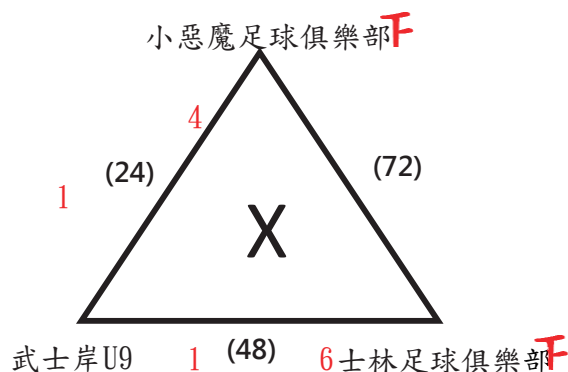
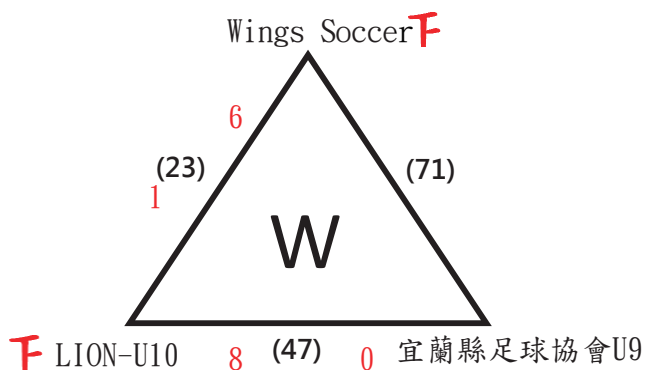
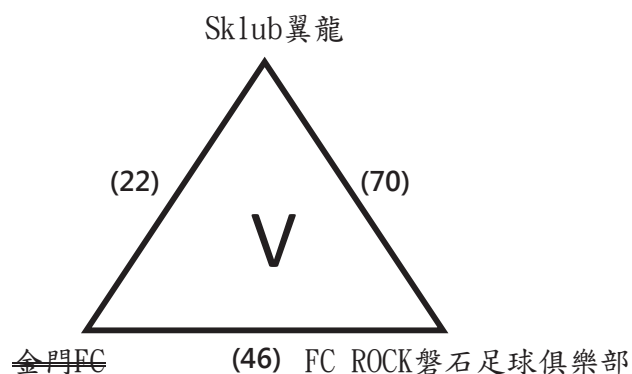
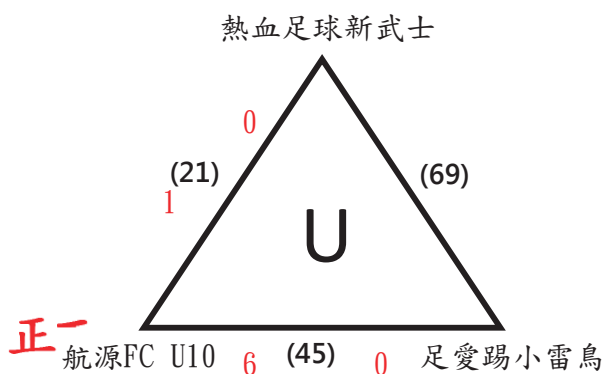
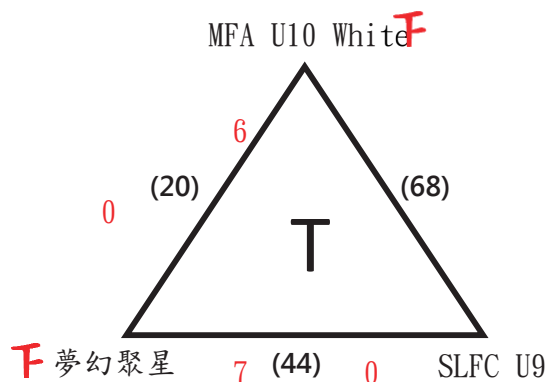
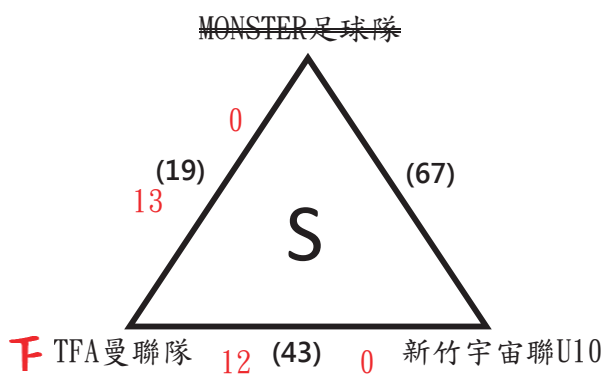
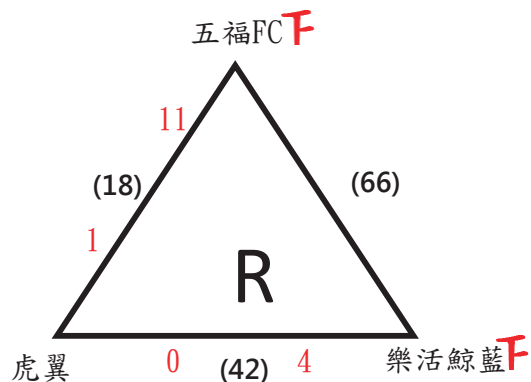
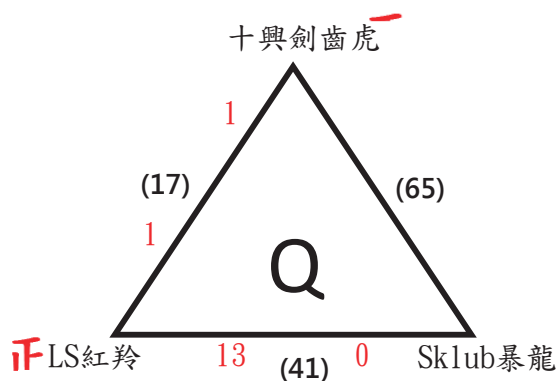

2022全國少年盃足球錦標賽 公開四年級組

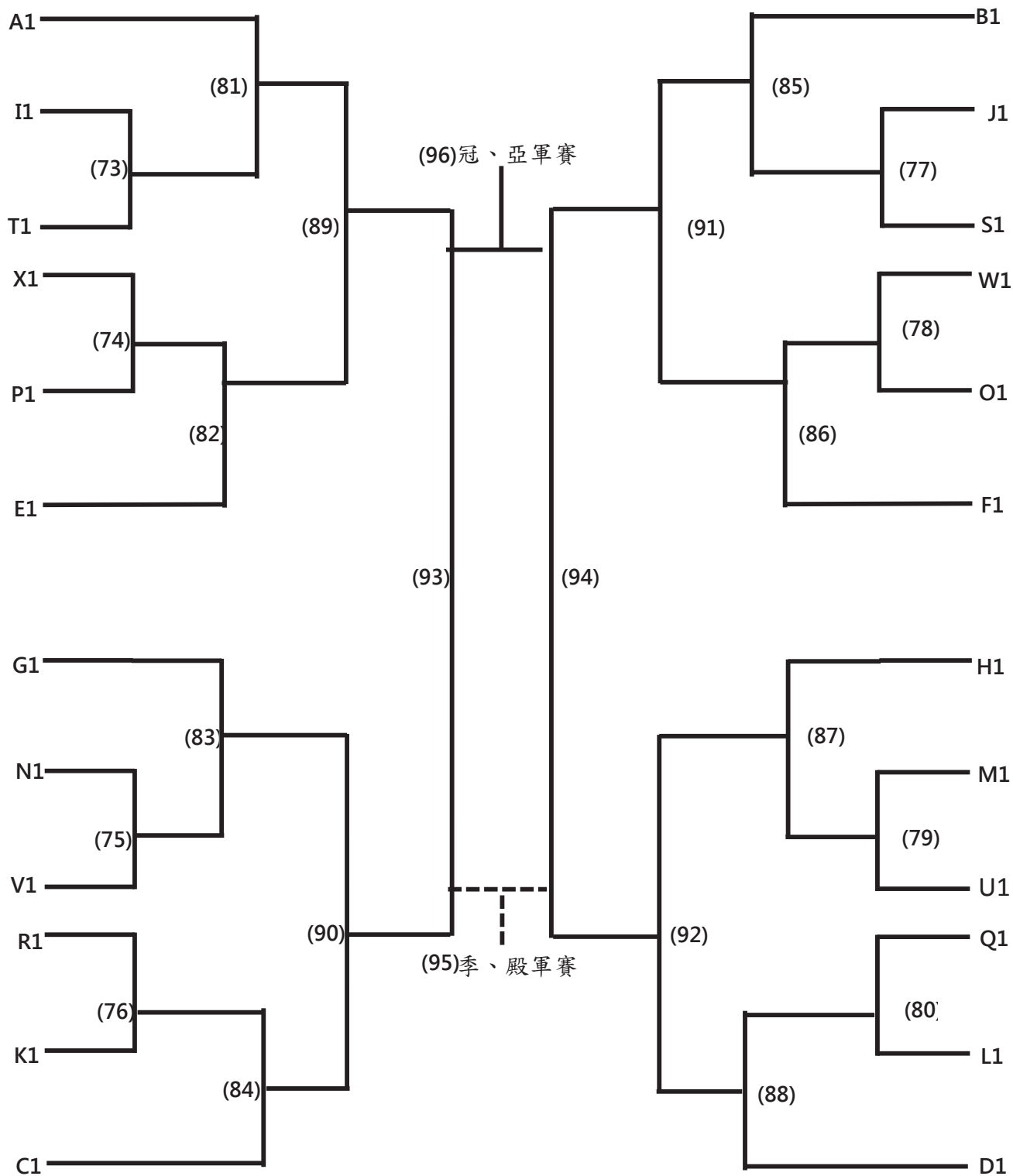

## 2022全國少年盃足球錦標賽 公開四年級組

| 日期    | 時間          | 場地   | 場次   | 隊名              | 成績   | 隊名                 |
|-------|-------------|------|------|-----------------|------|--------------------|
| 3月26日 | 08:00-08:50 | 百齡B1 | (1)  | 武士岸飛鼠           | 3:1  | 樂活鯊紅               |
|       | 08:00-08:50 | 百齡B2 | (2)  | 大安足球俱樂部-紅       | 4:3  | 銀河射手               |
|       | 08:00-08:50 | 百齡A1 | (3)  | 忠孝Energy        | 8:0  | 新竹宇宙聯U9            |
|       | 08:00-08:50 | 百齡A2 | (4)  | 樂活鯨紅            | 5:0  | 足夢蜻蜓               |
|       | 08:55-09:45 | 百齡A1 | (5)  | 新市海洋            | 0:14 | 宜蘭縣足球協會U10         |
|       | 08:55-09:45 | 百齡A2 | (6)  | 中正炫風            | 6:1  | 足夢東海U9             |
|       | 09:50-10:40 | 百齡A1 | (7)  | MFA-U9          | 0:7  | 美育虎U10             |
|       | 09:50-10:40 | 百齡A2 | (8)  | 小惡魔FC           | 0:9  | twfc-豹             |
|       | 10:45-11:35 | 百齡A1 | (9)  | 藍天烈焰            | 4:3  | 新竹足校U10            |
|       | 10:45-11:35 | 百齡A2 | (10) | 花蓮北濱            | 0:6  | 皇家野馬               |
|       | 11:40-12:30 | 百齡A1 | (11) | ACA U10白        | 0:4  | 航源FC U9            |
|       | 11:40-12:30 | 百齡A2 | (12) | 葛瑪蘭足球俱樂部        | 1:1  | Taipei play one    |
|       | 12:35-13:25 | 百齡A1 | (13) | UNITY小黑軍        | 1:1  | LS紅豹               |
|       | 12:35-13:25 | 百齡A2 | (14) | 信利環保新光FC        | 2:1  | ACA U10            |
|       | 13:30-14:20 | 百齡A1 | (15) | PLCFA           | 1:0  | 北新FC               |
|       | 13:30-14:20 | 百齡A2 | (16) | 三石訓練            | 7:1  | 海山FC               |
|       | 14:25-15:15 | 百齡A1 | (17) | 十興劍齒虎           | 1:1  | LS紅羚               |
|       | 14:25-15:15 | 百齡A2 | (18) | 五福FC            | 11:1 | 虎翼                 |
|       | 15:20-16:10 | 百齡A1 | (19) | MONSTER足球隊      | 0:13 | TFA曼聯隊             |
|       | 15:20-16:10 | 百齡A2 | (20) | MFA U10 White   | 6:0  | 夢幻聚星               |
|       | 16:15-17:05 | 百齡A1 | (21) | 熱血足球新武士         | 0:1  | 航源FC U10           |
|       | 16:15-17:05 | 百齡A2 | (22) |                 |      |                    |
|       | 17:10-18:00 | 百齡A1 | (23) | Wings Soccer    | 6:1  | LION-U10           |
|       | 17:10-18:00 | 百齡A2 | (24) | 小惡魔足球俱樂部        | 4:1  | 武士岸U9              |
| 3月27日 | 08:00-08:50 | 百齡B1 | (25) | 樂活鯊紅            | 5:0  | 東門城SMES            |
|       | 08:00-08:50 | 百齡B2 | (26) | 銀河射手            | 4:1  | 風城戰士               |
|       | 08:00-08:50 | 百齡A1 | (27) | 新竹宇宙聯U9         | 0:19 | 東門城足球俱樂部           |
|       | 08:00-08:50 | 百齡A2 | (28) | 足夢蜻蜓            | 6:1  | MFA U10 Red        |
|       | 08:55-09:45 | 百齡A1 | (29) | 宜蘭縣足球協會U10      | 5:0  | 銘傳之星               |
|       | 08:55-09:45 | 百齡A2 | (30) | 足夢東海U9          | 2:5  | 熱血足球希望隊            |
|       | 09:50-10:40 | 百齡A1 | (31) | 美育虎U10          | 2:2  | 足夢東海U10            |
|       | 09:50-10:40 | 百齡A2 | (32) | twfc-豹          | 1:1  | 巴卡隆代訓              |
|       | 10:45-11:35 | 百齡A1 | (33) | 新竹足校U10         | 7:1  | 樂活鯊藍               |
|       | 10:45-11:35 | 百齡A2 | (34) | 皇家野馬            | 1:2  | FCBase巴瑟 A         |
|       | 11:40-12:30 | 百齡A1 | (35) | 航源FC U9         | 1:4  | HJFC               |
|       | 11:40-12:30 | 百齡A2 | (36) | Taipei play one | 3:0  | 羅東俱樂部              |
|       | 12:35-13:25 | 百齡A1 | (37) | LS紅豹            | 17:0 | FCBase巴瑟 B         |
|       | 12:35-13:25 | 百齡A2 | (38) | 大安足球俱樂部-藍U10    | 14:0 | 信利環保新光FC           |
|       | 13:30-14:20 | 百齡A1 | (39) | 北新FC            | 5:0  | 石虎武士               |
|       | 13:30-14:20 | 百齡A2 | (40) | 海山FC            | 0:5  | DESAFIO TAIPEI U10 |
|       | 14:25-15:15 | 百齡A1 | (41) | LS紅羚            | 13:0 | SkIub暴龍            |
|       | 14:25-15:15 | 百齡A2 | (42) | 虎翼              | 0:4  | 樂活鯨藍               |
|       | 15:20-16:10 | 百齡A1 | (43) | TFA曼聯隊          | 12:0 | 新竹宇宙聯U10           |
|       | 15:20-16:10 | 百齡A2 | (44) | 夢幻聚星            | 7:0  | SLFC U9            |
|       | 16:15-17:05 | 百齡A1 | (45) | 航源FC U10        | 6:0  | 足愛踢小雷鳥             |
|       | 16:15-17:05 | 百齡A2 | (46) |                 |      |                    |
|       | 17:10-18:00 | 百齡A1 | (47) | LION-U10        | 8:0  | 宜蘭縣足球協會U9          |
|       | 17:10-18:00 | 百齡A2 | (48) | 武士岸U9           | 1:6  | 士林足球俱樂部            |

2022全國少年盃足球錦標賽 公開四年級組

| 日期          | 時間          | 場地   | 場次      | 隊名                 | 成績       | 隊名            |
|-------------|-------------|------|---------|--------------------|----------|---------------|
| 7月11日       | 08:00-09:00 | 國體A  | (49)    | 東門城SMES            |          | 武士岸飛鼠         |
|             | 08:00-09:00 | 國體B  | (50)    | 風城戰士               |          | 大安足球俱樂部-紅     |
|             | 09:00-10:00 | 國體A  | (51)    | 東門城足球俱樂部           |          | 忠孝Energy      |
|             | 09:00-10:00 | 國體B  | (52)    | MFA U10 Red        |          | 樂活鯨紅          |
|             | 10:00-11:00 | 國體A  | (53)    | 銘傳之星               |          | 新市海洋          |
|             | 10:00-11:00 | 國體B  | (54)    | 熱血足球希望隊            |          | 中正炫風          |
|             | 11:00-12:00 | 國體A  | (56)    | 巴卡隆代訓              |          | 小惡魔FC         |
|             | 11:00-12:00 | 國體B  | (57)    | 樂活鯊藍               |          | 藍天烈焰          |
|             | 13:00-14:00 | 國體A  | (59)    | HJFC               |          | ACA U10白      |
|             | 13:00-14:00 | 國體B  | (60)    | Taipei play one    | 加賽一場     | 葛瑪蘭足球俱樂部      |
|             | 14:00-15:00 | 國體A  | (61)    | FCBase巴瑟 B         |          | UNITY小黑軍      |
|             | 14:00-15:00 | 國體B  | (62)    | ACA U10            |          | 大安足球俱樂部-藍U10  |
|             | 15:00-16:00 | 國體A  | (63)    | 石虎武士               |          | PLCFA         |
|             | 15:00-16:00 | 國體B  | (64)    | DESAFIO TAIPEI U10 |          | 三石訓練          |
|             | 16:00-17:00 | 國體A  | (65)    | Sklub暴龍            |          | 十興劍齒虎         |
|             | 16:00-17:00 | 國體B  | (66)    | 樂活鯨藍               |          | 五福FC          |
|             | 17:00-18:00 | 國體A  | (68)    | SLFC U9            |          | MFA U10 White |
|             | 17:00-18:00 | 國體B  | (69)    | 足愛踢小雷鳥             |          | 熱血足球新武士       |
|             | 18:00-19:00 | 國體A  | (70)    | FC ROCK磐石足球俱樂部     |          | Sklub翼龍       |
|             | 18:00-19:00 | 國體B  | (71)    | 宜蘭縣足球協會U9          |          | Wings Soccer  |
| 19:00-20:00 | 國體A         | (72) | 士林足球俱樂部 |                    | 小惡魔足球俱樂部 |               |
| 7月12日       | 08:00-09:00 | 國體B  | (77)    | FCBase巴瑟 A         |          | TFA曼聯隊        |
|             | 09:00-10:00 | 國體A  | (79)    | M1                 |          | 航源FC U10      |
|             | 09:00-10:00 | 國體B  | (80)    | Q1                 |          | L1            |
|             | 10:00-11:00 | 國體A  | (76)    | R1                 |          | K1            |
|             | 10:00-11:00 | 國體B  | (73)    | I1                 |          | T1            |
|             | 11:00-12:00 | 國體A  | (78)    | W1                 |          | O1            |
|             | 11:00-12:00 | 國體B  | (75)    | N1                 |          | V1            |
|             | 13:00-14:00 | 國體A  | (74)    | X1                 |          | P1            |
| 7月13日       | 13:00-14:00 | 國體A  | (81)    | A1                 |          | (73)W         |
|             | 13:00-14:00 | 國體B  | (82)    | 宜蘭縣足球協會U10         |          | (74)W         |
|             | 14:00-15:00 | 國體A  | (83)    | 足夢東海U10            |          | (75)W         |
| 7月14日       | 08:00-09:00 | 國體A  | (84)    | C1                 |          | (76)W         |
|             | 08:00-09:00 | 國體B  | (85)    | B1                 |          | (77)W         |
|             | 09:00-10:00 | 國體A  | (86)    | F1                 |          | (78)W         |
|             | 09:00-10:00 | 國體B  | (87)    | H1                 |          | (79)W         |
|             | 10:00-11:00 | 國體B  | (88)    | D1                 |          | (80)W         |
|             | 16:00-17:00 | 國體A  | (89)    | (81)W              |          | (82)W         |
|             | 16:00-17:00 | 國體B  | (90)    | (83)W              |          | (84)W         |
|             | 17:00-18:00 | 國體A  | (91)    | (85)W              |          | (86)W         |
|             | 17:00-18:00 | 國體B  | (92)    | (87)W              |          | (88)W         |
| 7月15日       | 10:00-11:00 | 國體A  | (93)    | (89)W              |          | (90)W         |
|             | 10:00-11:00 | 國體B  | (94)    | (91)W              |          | (92)W         |
|             | 14:00-15:00 | 國體A  | (95)    | 季、殿軍賽 (93)L        |          | 季、殿軍賽 (94)L   |
|             | 14:00-15:00 | 國體B  | (96)    | 冠、亞軍賽(93)W         |          | 冠、亞軍賽(94)W    |



## 2022全國少年盃足球錦標賽 女子六年級組

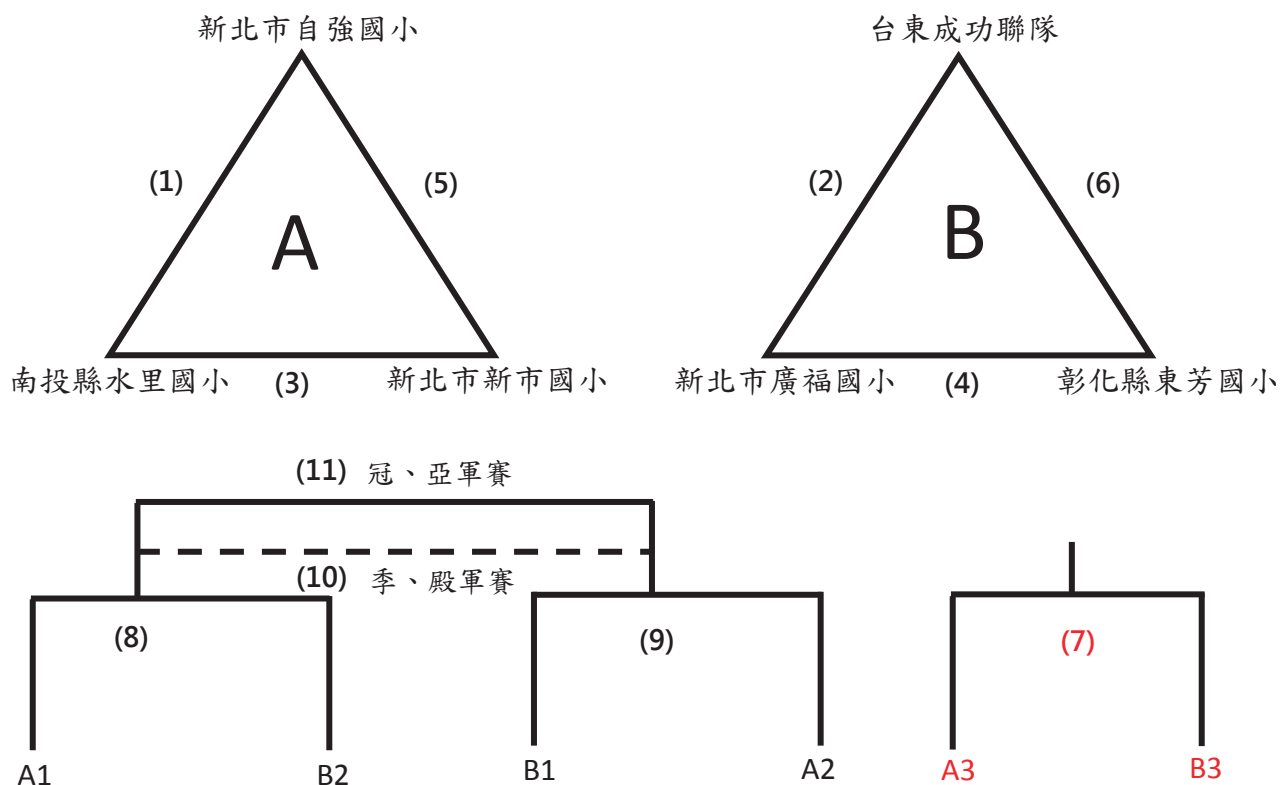

| 2022全國少年盃足球錦標賽 女子六年級組 |             |     |      |           |    |           |
|-----------------------|-------------|-----|------|-----------|----|-----------|
| 日期                    | 時間          | 場地  | 場次   | 隊名        | 成績 | 隊名        |
| 7月4日                  | 13:00-14:00 | 國體A | (1)  | 新北市自強國小   |    | 南投縣水里國小   |
|                       | 13:00-14:00 | 國體B | (2)  | 台東成功聯隊    |    | 新北市廣福國小   |
|                       | 17:00-18:00 | 國體A | (3)  | 南投縣水里國小   |    | 新北市新市國小   |
|                       | 17:00-18:00 | 國體B | (4)  | 新北市廣福國小   |    | 彰化縣東芳國小   |
| 7月5日                  | 11:00-12:00 | 國體A | (5)  | 新北市新市國小   |    | 新北市自強國小   |
|                       | 11:00-12:00 | 國體B | (6)  | 彰化縣東芳國小   |    | 台東成功聯隊    |
|                       | 16:00-17:00 | 國體A | (7)  | A3        |    | B3        |
| 7月6日                  | 13:00-14:00 | 國體A | (8)  | A1        |    | B2        |
|                       | 13:00-14:00 | 國體B | (9)  | B1        |    | A2        |
|                       | 17:00-18:00 | 國體A | (10) | 季、殿軍賽(8)L |    | 季、殿軍賽(9)L |
|                       | 17:00-18:00 | 國體B | (11) | 冠、亞軍賽(8)W |    | 冠、亞軍賽(9)W |

※因疫情影響退賽隊伍眾多，經會議決議將女子五年級2隊併入女子六年級組。

2022全國少年盃足球錦標賽 女子四年級組

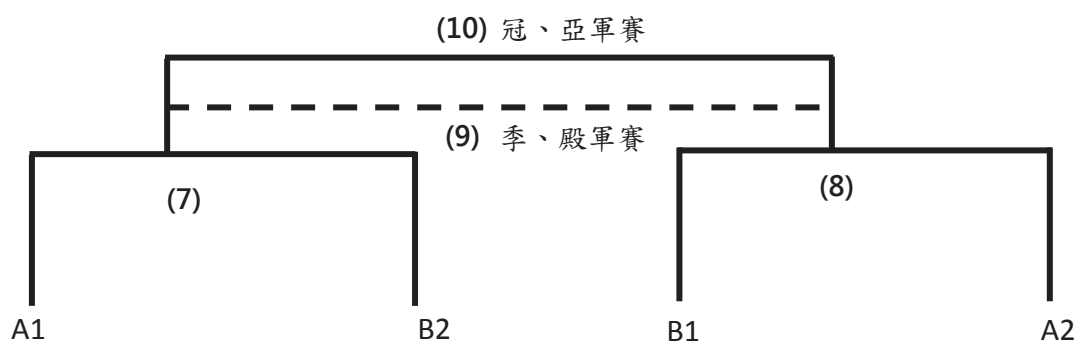
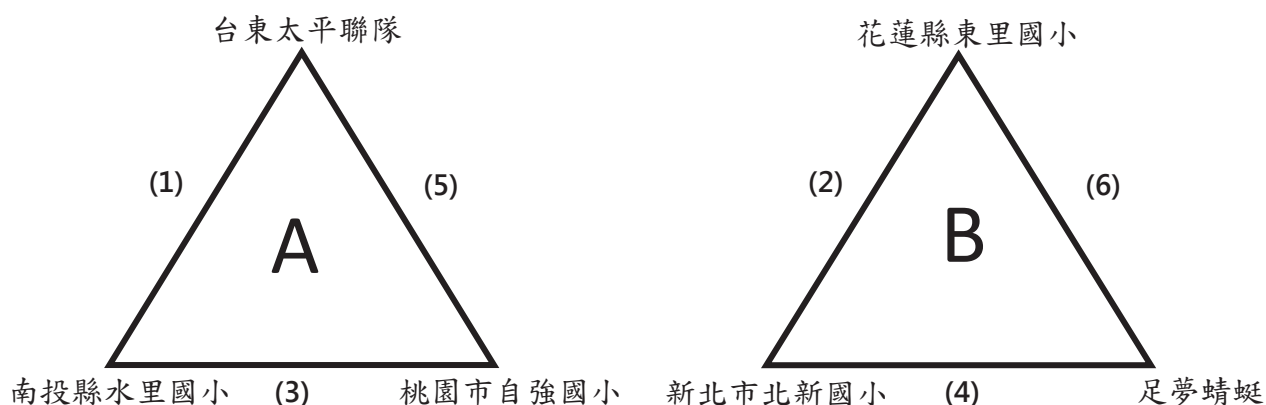

| 2022全國少年盃足球錦標賽 女子四年級組 |             |     |      |           |    |           |
|-----------------------|-------------|-----|------|-----------|----|-----------|
| 日期                    | 時間          | 場地  | 場次   | 隊名        | 成績 | 隊名        |
| 7月4日                  | 11:00-12:00 | 國體A | (1)  | 台東太平聯隊    |    | 南投縣水里國小   |
|                       | 11:00-12:00 | 國體B | (2)  | 花蓮縣東里國小   |    | 新北市北新國小   |
|                       | 16:00-17:00 | 國體A | (3)  | 南投縣水里國小   |    | 桃園市自強國小   |
|                       | 16:00-17:00 | 國體B | (4)  | 新北市北新國小   |    | 足夢蜻蜓      |
| 7月5日                  | 13:00-14:00 | 國體A | (5)  | 桃園市自強國小   |    | 台東太平聯隊    |
|                       | 13:00-14:00 | 國體B | (6)  | 足夢蜻蜓      |    | 花蓮縣東里國小   |
| 7月6日                  | 09:00-10:00 | 國體A | (7)  | A1        |    | B2        |
|                       | 09:00-10:00 | 國體B | (8)  | B1        |    | A2        |
|                       | 14:00-15:00 | 國體A | (9)  | 季、殿軍賽(7)L |    | 季、殿軍賽(8)L |
|                       | 14:00-15:00 | 國體B | (10) | 冠、亞軍賽(7)W |    | 冠、亞軍賽(8)W |

# 2022 年全國少年盃足球錦標賽 參賽隊伍名錄

## 學校組 六年級

隊名：新北市蘆洲國小

地址：247 新北市蘆洲區中正路 100 號

電話：0936668191

領隊：姜方元

總教練：盧玉娟

助理教練：洪偉騰 郭家瑞 陳彥叡

球員： 1 蔡庭聿 2 張弘易 3 樊泓逸 5 彭信忠 6 陳柏叡

7 陳涓庭 8 陳奕圻 9 黃菩睿 10 鍾昀倩 11 張力仁

12 吳權峻 13 李相學 14 張曜捷 15 呂東漢 16 郭逸宇

17 謝秉學 18 鄭皓羽 19 張至凱

|        |        |        |           |           |           |
|--------|--------|--------|-----------|-----------|-----------|
| 球衣顏色 1 | 球褲顏色 1 | 球襪顏色 1 | GK 球衣顏色 1 | GK 球褲顏色 1 | GK 球襪顏色 1 |
| 綠      | 綠      | 綠      | 藍         | 藍         | 藍         |
| 球衣顏色 2 | 球褲顏色 2 | 球襪顏色 2 | GK 球衣顏色 2 | GK 球褲顏色 2 | GK 球襪顏色 2 |
| 藍      | 藍      | 藍      | 綠         | 綠         | 綠         |

隊名：桃園市同安國小

地址：桃園市桃園區同德十一街 48 號

電話：0918081058

領隊：蘇和庠

總教練：蕭皓仁

管理：游崑銘 陳明吟

助理教練：林琪正 鄭旭洋

球員： 3 林禹安 7 楊善皓 15 劉恩瑜 16 李宥禾 21 黃敬恆

22 袁相然 23 陳冠勳 25 陳楷歲 28 吳翰棕 29 黃烈翊

30 李開弘 35 余侑澤 38 謝閔鈞 67 楊善琰

|        |        |        |           |           |           |
|--------|--------|--------|-----------|-----------|-----------|
| 球衣顏色 1 | 球褲顏色 1 | 球襪顏色 1 | GK 球衣顏色 1 | GK 球褲顏色 1 | GK 球襪顏色 1 |
| 藍      | 藍      | 藍      | 紅         | 藍         | 紅         |
| 球衣顏色 2 | 球褲顏色 2 | 球襪顏色 2 | GK 球衣顏色 2 | GK 球褲顏色 2 | GK 球襪顏色 2 |
| 紅      | 藍      | 紅      | 藍         | 藍         | 藍         |

隊名：桃園市長庚國小

地址：330 桃園市桃園區興二街 85 巷 3 號

電話：0925516661

領隊：陳怡婷

總教練：李冠毅

管理：葉嘉修 陳憲葳

助理教練：楊岳庭

球員： 2 蔡昀叡 3 黃彥凱 6 魏呈翰 8 陳威誠 10 王璿浩

11 蔡宗翰 12 簡宇辰 17 林宸安 21 游承義 22 許睿紘

23 魏呈勳 30 陳祐樂 58 高浩景 60 謝向義 66 黃子恆

77 劉翰澄 95 陳泊羽 98 高浩翔

|        |        |        |           |           |           |
|--------|--------|--------|-----------|-----------|-----------|
| 球衣顏色 1 | 球褲顏色 1 | 球襪顏色 1 | GK 球衣顏色 1 | GK 球褲顏色 1 | GK 球襪顏色 1 |
| 紅      | 藍      | 紅      | 白         | 藍         | 藍         |
| 球衣顏色 2 | 球褲顏色 2 | 球襪顏色 2 | GK 球衣顏色 2 | GK 球褲顏色 2 | GK 球襪顏色 2 |
| 白      | 藍      | 藍      | 紅         | 藍         | 紅         |

## 學校組 六年級

隊名：新北市新市國小

地址：新北市淡水區新北市淡水區中山北路二段 200 號

電話：0956285892

領隊：陳佩芝 總教練：李定隆 管理：陳瑩霓

助理教練：陳香吟 張志全 吳柏翰

球員： 3 莊原睿 5 黃宇弘 6 劉宥均 7 公亮宇 9 汪忠霖  
 10 潘柏丞 11 陳翊豪 12 范皓鈞 13 莊可帆 14 李睿麟  
 15 劉恩劭 16 劉軒廷 17 林聖浩 19 林彥均 20 許哲瑋

|        |        |        |           |           |           |
|--------|--------|--------|-----------|-----------|-----------|
| 球衣顏色 1 | 球褲顏色 1 | 球襪顏色 1 | GK 球衣顏色 1 | GK 球褲顏色 1 | GK 球襪顏色 1 |
| 黃      | 黑      | 黃      | 藍         | 藍         | 藍         |
| 球衣顏色 2 | 球褲顏色 2 | 球襪顏色 2 | GK 球衣顏色 2 | GK 球褲顏色 2 | GK 球襪顏色 2 |
| 藍      | 藍      | 藍      | 黃         | 黑         | 黃         |

隊名：臺北市明道國小

地址：111 臺北市文山區木柵路二段 138 巷 61 號

電話：02-29392821#126

總教練：羅志恩

助理教練：楊少謙 官瑞祥

球員： 2 魏迦勒 7 鄭宇諾 8 張以樂 10 林永林 13 楊詠恩  
 14 陳沛机 15 周新恩 17 宋其祐 20 田 朗 27 饒啟新  
 28 方凱宥 29 張睿承 30 魏書亞 32 蕭意統 34 姚品淵

|        |        |        |           |           |           |
|--------|--------|--------|-----------|-----------|-----------|
| 球衣顏色 1 | 球褲顏色 1 | 球襪顏色 1 | GK 球衣顏色 1 | GK 球褲顏色 1 | GK 球襪顏色 1 |
| 紅      | 黑紅     | 紅      | 黑         | 黑藍        | 黑         |
| 球衣顏色 2 | 球褲顏色 2 | 球襪顏色 2 | GK 球衣顏色 2 | GK 球褲顏色 2 | GK 球襪顏色 2 |
| 黑      | 黑藍     | 黑      | 紅         | 黑紅        | 紅         |

隊名：臺北市士東國小

地址：111 臺北市士林區中山北路六段 392 號

電話：0937095973

領隊：張正霖 總教練：王吉成 管理：成威寰 張明風

助理教練：唐偉泰 傅立歲

球員： 1 楊旻浩 5 顏奈生 7 林翰丞 8 邱宥綸 10 張右學  
 12 陳宥豪 15 許立豐 19 絲子奕 22 方應翰 25 陳品瀚  
 28 張庭嘉 29 洪璟翔 31 李英壽 45 趙品程 87 賴捷帆  
 89 莊勝勳 94 吳宥霆 97 鍾其恩

|        |        |        |           |           |           |
|--------|--------|--------|-----------|-----------|-----------|
| 球衣顏色 1 | 球褲顏色 1 | 球襪顏色 1 | GK 球衣顏色 1 | GK 球褲顏色 1 | GK 球襪顏色 1 |
| 藍      | 黑      | 黑      | 黃         | 黑         | 黃         |
| 球衣顏色 2 | 球褲顏色 2 | 球襪顏色 2 | GK 球衣顏色 2 | GK 球褲顏色 2 | GK 球襪顏色 2 |
| 黃      | 黑      | 黃      | 藍         | 黑         | 黑         |

## 學校組 六年級

隊名：新北市廣福國小

地址：新北市土城區學府路 127 號

電話：0920540407

領隊：張美鳳 總教練：黃琦瑞

助理教練：洪沛綺 林雨潼 劉正和

球員： 1 沈彥均 3 吳維霖 4 藍宥歲 5 林禮冠 6 呂昕祐  
 7 洪宇軒 8 范振恩 9 沈彥宏 10 黃聖桓 12 林宥甫  
 13 林泓成 15 江秉叡 16 何竑頊 18 林奕叡 19 吳佑嘉  
 20 蕭又銓

|        |        |        |           |           |           |
|--------|--------|--------|-----------|-----------|-----------|
| 球衣顏色 1 | 球褲顏色 1 | 球襪顏色 1 | GK 球衣顏色 1 | GK 球褲顏色 1 | GK 球襪顏色 1 |
| 白藍     | 黑      | 白      | 黑         | 黑         | 黑         |
| 球衣顏色 2 | 球褲顏色 2 | 球襪顏色 2 | GK 球衣顏色 2 | GK 球褲顏色 2 | GK 球襪顏色 2 |
| 黑      | 黑      | 黑      | 白藍        | 黑         | 白         |

隊名：新北市榮富國小

地址：242 新北市新莊區中和街 193 號

電話：0916125995

領隊：張伯瑋 總教練：陳家禾 管理：李佳盈 韓政儀

助理教練：胡軒豪

球員： 2 陳柏益 3 蔡昆達 4 蔡育廷 5 巫威廷 6 葉濬維  
 7 王宇凱 9 古承勳 11 張宏銘 12 張峰璋 34 蔡哲民  
 35 蔡柏彥 36 蔡柏廷

|        |        |        |           |           |           |
|--------|--------|--------|-----------|-----------|-----------|
| 球衣顏色 1 | 球褲顏色 1 | 球襪顏色 1 | GK 球衣顏色 1 | GK 球褲顏色 1 | GK 球襪顏色 1 |
| 白      | 白      | 白      | 紅         | 紅         | 紅         |
| 球衣顏色 2 | 球褲顏色 2 | 球襪顏色 2 | GK 球衣顏色 2 | GK 球褲顏色 2 | GK 球襪顏色 2 |
| 紅      | 紅      | 紅      | 白         | 白         | 白         |

隊名：臺北市天母國小

地址：臺北市士林區天玉街 12 號

電話：0952719368

領隊：梁俊堯 總教練：衛懋庭 管理：蔡雅宜

助理教練：陳昱任

球員： 1 羅洋毅 2 賴聲歲 3 賴晨熙 4 詹浚楷 5 張辰璋  
 6 劉濬騰 7 黃宇廷 8 陳秉熙 9 程品綸 10 王奕歲  
 11 宋梓澈 12 劉昱辰 13 李念璋 14 鄭丞善 19 鄭之勳  
 20 吳定禹

|        |        |        |           |           |           |
|--------|--------|--------|-----------|-----------|-----------|
| 球衣顏色 1 | 球褲顏色 1 | 球襪顏色 1 | GK 球衣顏色 1 | GK 球褲顏色 1 | GK 球襪顏色 1 |
| 藍      | 藍      | 藍      | 綠         | 綠         | 靛藍        |
| 球衣顏色 2 | 球褲顏色 2 | 球襪顏色 2 | GK 球衣顏色 2 | GK 球褲顏色 2 | GK 球襪顏色 2 |
| 綠      | 綠      | 靛藍     | 藍         | 藍         | 紅         |

## 學校組 六年級

隊名：臺中市國安國小

地址：臺中市西屯區國祥街一號

電話：0913399322

領隊：陳貞蓉

總教練：蕭憲章

管理：陳桂淑 鍾依芸

助理教練：汪敬哲

魯尚達

球員：3 吳冠賢

7 廖品睿

10 林鉅凱

11 陳元俊

12 高宇

14 張亦傑

18 宋明鴻

19 羅山堰

24 靳開文

77 吳秉鴻

86 陳正洋

96 郭孟達

99 謝泰予

|        |        |        |           |           |           |
|--------|--------|--------|-----------|-----------|-----------|
| 球衣顏色 1 | 球褲顏色 1 | 球襪顏色 1 | GK 球衣顏色 1 | GK 球褲顏色 1 | GK 球襪顏色 1 |
| 黃      | 黑      | 黑      | 綠         | 黑         | 白         |
| 球衣顏色 2 | 球褲顏色 2 | 球襪顏色 2 | GK 球衣顏色 2 | GK 球褲顏色 2 | GK 球襪顏色 2 |
| 紅      | 黑      | 白      | 粉紅        | 白         | 綠         |

隊名：新北市板橋國小

地址：新北市板橋區藝文街 108 號 8 樓

電話：0931987838

總教練：陳正一

管理：林子軒 簡美藻

球員：3 劉禹頡

5 葉科廷

6 曾思豪

7 張敦逸

8 簡子傑

9 李心亞

10 李承揚

14 周家睿

17 江詠安

18 吳和林

21 林以哲

|        |        |        |           |           |           |
|--------|--------|--------|-----------|-----------|-----------|
| 球衣顏色 1 | 球褲顏色 1 | 球襪顏色 1 | GK 球衣顏色 1 | GK 球褲顏色 1 | GK 球襪顏色 1 |
| 紅      | 黑      | 黑      | 藍         | 黑         | 黃         |
| 球衣顏色 2 | 球褲顏色 2 | 球襪顏色 2 | GK 球衣顏色 2 | GK 球褲顏色 2 | GK 球襪顏色 2 |
| 藍      | 黑      | 黃      | 紅         | 黑         | 黑         |

隊名：新北市莒光國小

地址：新北市板橋區莒光路 163 號

電話：0915955654

領隊：林義祥

總教練：劉昌森

管理：林璟棠

助理教練：李麗華

陳韋安 林順發

球員：2 袁貫喆

3 石楚浚

5 吳昊東

11 簡詩軒

16 賴翊睿

18 洪貫捷

20 蔡愷悌

21 張獻文

22 張奕

32 鐘令凱

33 王冠荏

|        |        |        |           |           |           |
|--------|--------|--------|-----------|-----------|-----------|
| 球衣顏色 1 | 球褲顏色 1 | 球襪顏色 1 | GK 球衣顏色 1 | GK 球褲顏色 1 | GK 球襪顏色 1 |
| 紅藍     | 紅      | 紅      | 黑         | 黑         | 黑         |
| 球衣顏色 2 | 球褲顏色 2 | 球襪顏色 2 | GK 球衣顏色 2 | GK 球褲顏色 2 | GK 球襪顏色 2 |
| 黑      | 黑      | 黑      | 紅藍        | 紅         | 紅         |

## 學校組 六年級

隊名：新北市自強國小

地址：新北市中和區莒光路 200 號

電話：0922971232

領隊：許以平

總教練：陳惠玟

管理：陳裕宗 黃秀文

助理教練：黃義翔 唐儷文

球員： 1 宋秉翰 4 童竣業 16 周子碩 18 侯明志 19 吳承峰

21 莊治憲 22 陳羿仲 23 王子奕 24 陳星碩 25 李岷諺

26 楊毅丞 27 賴亮語

|        |        |        |           |           |           |
|--------|--------|--------|-----------|-----------|-----------|
| 球衣顏色 1 | 球褲顏色 1 | 球襪顏色 1 | GK 球衣顏色 1 | GK 球褲顏色 1 | GK 球襪顏色 1 |
| 黃      | 黑      | 綠      | 黑         | 紅         | 藍         |
| 球衣顏色 2 | 球褲顏色 2 | 球襪顏色 2 | GK 球衣顏色 2 | GK 球褲顏色 2 | GK 球襪顏色 2 |
| 黑      | 黑      | 藍      | 紅         | 黑         | 綠         |

隊名：宜蘭市南屏國小

地址：260 宜蘭縣宜蘭市宜蘭市泰山路 98 號

電話：0982124023

領隊：夏明義

總教練：黃瑋儀

管理：周定億 王蕙如

球員： 3 鄭天堯 4 巫稚寬 5 朱駿彥 6 劉宇威 7 王奇睿

8 陳彥嘉 9 劉冠辰 10 林珉光 11 游璿平 12 游東恩

13 余立廉 14 張耀天 15 陳之佑 16 林伯元 17 雷其祐

18 雷其恩 19 林珉新 20 江奇哲

|        |        |        |           |           |           |
|--------|--------|--------|-----------|-----------|-----------|
| 球衣顏色 1 | 球褲顏色 1 | 球襪顏色 1 | GK 球衣顏色 1 | GK 球褲顏色 1 | GK 球襪顏色 1 |
| 藍      | 藍      | 黑      | 橘         | 黑         | 橘         |
| 球衣顏色 2 | 球褲顏色 2 | 球襪顏色 2 | GK 球衣顏色 2 | GK 球褲顏色 2 | GK 球襪顏色 2 |
| 橘      | 黑      | 橘      | 藍         | 藍         | 黑         |

隊名：新北市北新國小

地址：新北市新店區寶橋路 8 號

電話：0970093158

總教練：盧家駒

管理：李俊瑋

助理教練：許馨文 陳俊兆 黃偵昱

球員： 2 陳柏霖 3 符家誠 4 薛宇勝 8 蘇恩予 11 林宥希

12 陳品峻 14 陳靖予 20 簡兆廷 24 陳靖維 25 彭言凱

27 周家睿 36 呂澤宇 40 金杭毅 41 江欣潼 42 張復軒

50 劉承喆 61 羅子翔 63 蔡家儀

|        |        |        |           |           |           |
|--------|--------|--------|-----------|-----------|-----------|
| 球衣顏色 1 | 球褲顏色 1 | 球襪顏色 1 | GK 球衣顏色 1 | GK 球褲顏色 1 | GK 球襪顏色 1 |
| 藍      | 藍      | 黑      | 黃         | 黃         | 黃         |
| 球衣顏色 2 | 球褲顏色 2 | 球襪顏色 2 | GK 球衣顏色 2 | GK 球褲顏色 2 | GK 球襪顏色 2 |
| 黃      | 黃      | 黃      | 藍         | 藍         | 黑         |

## 學校組 六年級

隊名：宜蘭縣凱旋國小

地址：26060 宜蘭縣宜蘭市凱旋路 130 號

電話：0920410208

領隊：陳銘俊

總教練：陳宇倫

管理：李信德 曾允威

助理教練：楊承風

球員： 7 何明鴻 11 吳亭霖 12 陳耘寬 18 李承軒 19 羅柏硯

22 羅得恩 23 余諳岳 24 余晟愷 25 郭宥成 26 涂柏巨

27 廖培劭 28 詹岳勳 37 許亦鈞

|        |        |        |           |           |           |
|--------|--------|--------|-----------|-----------|-----------|
| 球衣顏色 1 | 球褲顏色 1 | 球襪顏色 1 | GK 球衣顏色 1 | GK 球褲顏色 1 | GK 球襪顏色 1 |
| 紅      | 黑      | 紅      | 藍         | 藍         | 白         |
| 球衣顏色 2 | 球褲顏色 2 | 球襪顏色 2 | GK 球衣顏色 2 | GK 球褲顏色 2 | GK 球襪顏色 2 |
| 藍      | 藍      | 白      | 紅         | 黑         | 紅         |

隊名：臺北市石牌國小

地址：112 臺北市北投區致遠二路 80 號

電話：0955018417

領隊：詹益正

總教練：張仟縈

助理教練：曾智暉 何國禎

球員： 1 徐翊軒 3 呂冠增 10 劉華逸 16 張學澄 18 傅政威

20 林子翔 22 黃 徹 23 孫弈弘 24 王浩宇 27 鄭廣樂

28 簡淇倫 29 賴宇軒 31 溫邵錡 32 黃予澤 33 陳林靖

34 張晏碩 36 陳祐寬 66 柯秉佑

|        |        |        |           |           |           |
|--------|--------|--------|-----------|-----------|-----------|
| 球衣顏色 1 | 球褲顏色 1 | 球襪顏色 1 | GK 球衣顏色 1 | GK 球褲顏色 1 | GK 球襪顏色 1 |
| 黃      | 黑      | 黑      | 藍         | 藍         | 藍         |
| 球衣顏色 2 | 球褲顏色 2 | 球襪顏色 2 | GK 球衣顏色 2 | GK 球褲顏色 2 | GK 球襪顏色 2 |
| 藍      | 藍      | 藍      | 黃         | 黑         | 黑         |

隊名：桃園市自強國小

地址：333 桃園市龜山區自強東路 269 號

電話：0980997825

領隊：董進彬

總教練：朱彥豪

管理：朱宥勳

助理教練：李宏軒

球員： 8 劉宇皓 9 李承鈞 12 龔祐寬 20 陳杰廷 22 簡丞緯

25 潘偉杰 27 林書宇 35 謝妤欣 38 蔡閎博 56 吳貫齊

60 李侑辰 79 鄭森宇 90 謝宇凱

|        |        |        |           |           |           |
|--------|--------|--------|-----------|-----------|-----------|
| 球衣顏色 1 | 球褲顏色 1 | 球襪顏色 1 | GK 球衣顏色 1 | GK 球褲顏色 1 | GK 球襪顏色 1 |
| 紅藍     | 藍      | 黑      | 白         | 白         | 藍         |
| 球衣顏色 2 | 球褲顏色 2 | 球襪顏色 2 | GK 球衣顏色 2 | GK 球褲顏色 2 | GK 球襪顏色 2 |
| 藍      | 黑      | 藍      | 紅藍        | 綠         | 綠         |



## 學校組 六年級

隊名：屏東縣仁愛國小

地址：900 屏東縣屏東市仁愛路 98 號

電話：0913051661

總教練：蔡志彬

助理教練：何啟聖 潘玉欣

球員： 1 康志瀚 2 李承哲 3 黃子河 5 宋丞哲 7 潘建喆  
 8 麥嘉愷 10 林群恩 11 顧霽勻 13 錢群皓 15 黃翊睿  
 17 錢品圻 18 朱昱瑜 19 王翊安 22 吳宇善 23 何承祐  
 25 黃永勝 28 吳旻樺 30 鄭紀為

|        |        |        |           |           |           |
|--------|--------|--------|-----------|-----------|-----------|
| 球衣顏色 1 | 球褲顏色 1 | 球襪顏色 1 | GK 球衣顏色 1 | GK 球褲顏色 1 | GK 球襪顏色 1 |
| 黃      | 黑      | 黑      | 藍         | 黑         | 白         |
| 球衣顏色 2 | 球褲顏色 2 | 球襪顏色 2 | GK 球衣顏色 2 | GK 球褲顏色 2 | GK 球襪顏色 2 |
| 藍      | 黑      | 白      | 黃         | 黑         | 黑         |

隊名：臺中市惠文國小

地址：臺中市南屯區公益路二段 300 號

電話：0932504808

領隊：李源昇

總教練：涂光佑

助理教練：吳西華 張凱竣 林廷勳

球員： 3 李奕霆 4 陳家鈞 5 王力恩 9 林宥丞 10 郭澄中  
 11 張博聞 12 蕭堯恩 13 卓祥霖 15 黃羿程 17 蔡尚宇  
 19 余承諺 21 陳翊瑞 26 賴宏建 28 陳柏瑞 37 汪杰叡  
 50 戴米森 51 何孫仲 80 林諾瓦

|        |        |        |           |           |           |
|--------|--------|--------|-----------|-----------|-----------|
| 球衣顏色 1 | 球褲顏色 1 | 球襪顏色 1 | GK 球衣顏色 1 | GK 球褲顏色 1 | GK 球襪顏色 1 |
| 黑      | 黑      | 黑      | 白         | 白         | 白         |
| 球衣顏色 2 | 球褲顏色 2 | 球襪顏色 2 | GK 球衣顏色 2 | GK 球褲顏色 2 | GK 球襪顏色 2 |
| 白      | 白      | 白      | 黑         | 黑         | 黑         |

# 2022 年全國少年盃足球錦標賽 參賽隊伍名錄

## 學校組 五年級

隊名：新北市蘆洲國小

地址：247 新北市蘆洲區中正路 100 號

電話：0958627547

領隊：陳明利

總教練：盧玉娟

管理：姜方元

助理教練：黃怡珊 洪偉騰 林政邦

球員： 2 彭信麒 3 范恩燦 4 賴書惟 5 黃子毅 7 張力儒

10 許恩樑 11 張俊德 12 陳品誠 13 翁紹齡 14 陳子謀

15 王柏升 16 林研辰 17 楊澄翰 18 孫煒翔

|        |        |        |           |           |           |
|--------|--------|--------|-----------|-----------|-----------|
| 球衣顏色 1 | 球褲顏色 1 | 球襪顏色 1 | GK 球衣顏色 1 | GK 球褲顏色 1 | GK 球襪顏色 1 |
| 黃      | 黑      | 白      | 綠         | 黑綠        | 黑         |
| 球衣顏色 2 | 球褲顏色 2 | 球襪顏色 2 | GK 球衣顏色 2 | GK 球褲顏色 2 | GK 球襪顏色 2 |
| 綠      | 黑綠     | 黑      | 黃         | 黑         | 白         |

隊名：新北市安和國小

地址：236 新北市土城區延和路 23 號

電話：0988652908

總教練：徐啟歲

管理：許閔毓

球員： 1 陸昀希 2 楊博翔 3 趙啟喆 4 廖彥翔 5 粟開揚

6 林宇洋 7 張子宥 8 朱昱綸 9 游承威 10 劉祐嘉

12 高得軒 13 周冠廷 15 賴睿喆 17 許閔同

|        |        |        |           |           |           |
|--------|--------|--------|-----------|-----------|-----------|
| 球衣顏色 1 | 球褲顏色 1 | 球襪顏色 1 | GK 球衣顏色 1 | GK 球褲顏色 1 | GK 球襪顏色 1 |
| 紅      | 黑      | 黑      | 藍         | 藍         | 藍         |
| 球衣顏色 2 | 球褲顏色 2 | 球襪顏色 2 | GK 球衣顏色 2 | GK 球褲顏色 2 | GK 球襪顏色 2 |
| 藍      | 藍      | 藍      | 紅         | 黑         | 黑         |

隊名：臺北市大安國小

地址：106 臺北市大安區臥龍街 129 號

電話：0922165871

領隊：高琇琪

總教練：何建彥

助理教練：廖益承 尤東楷

球員： 1 何茂華 9 詹維緒 11 韋亭睿 14 張涵森 16 呂宇棠

19 郭辰希 89 李丞皓 98 陳柏聿

|        |        |        |           |           |           |
|--------|--------|--------|-----------|-----------|-----------|
| 球衣顏色 1 | 球褲顏色 1 | 球襪顏色 1 | GK 球衣顏色 1 | GK 球褲顏色 1 | GK 球襪顏色 1 |
| 藍      | 藍      | 藍      | 黃         | 黃         | 黃         |
| 球衣顏色 2 | 球褲顏色 2 | 球襪顏色 2 | GK 球衣顏色 2 | GK 球褲顏色 2 | GK 球襪顏色 2 |
| 黃      | 黃      | 黃      | 藍         | 藍         | 藍         |

## 學校組 五年級

隊名：臺中市協和國小

地址：407 臺中市西屯區安和路 99 號

電話：0985107880

領隊：賴秀英

總教練：許忠全

管理：林憶菁 辛 琪

助理教練：張紹睿 陳俊宜

球員： 6 李郁宏 9 王 誠 10 林子齊 12 溫侑澄 13 張之嚴

14 王則閔 15 林子程 18 吳永約 19 游承彥 20 馬承恩

21 馬浩恩

|        |        |        |           |           |           |
|--------|--------|--------|-----------|-----------|-----------|
| 球衣顏色 1 | 球褲顏色 1 | 球襪顏色 1 | GK 球衣顏色 1 | GK 球褲顏色 1 | GK 球襪顏色 1 |
| 黃      | 黑      | 黃      | 橘         | 黑         | 橘         |
| 球衣顏色 2 | 球褲顏色 2 | 球襪顏色 2 | GK 球衣顏色 2 | GK 球褲顏色 2 | GK 球襪顏色 2 |
| 橘      | 黑      | 橘      | 黃         | 黑         | 黃         |

隊名：新北市新市國小

地址：新北市淡水區中山北路二段 200 號

電話：095628589

領隊：陳佩芝

總教練：張志全

管理：陳瑩霓

助理教練：李定隆 吳柏翰

球員： 4 蘇宥霖 8 楊立為 18 洪士捷 21 許祐嘉 22 彭靖歲

25 吳茂儒 28 古辰安 31 呂允騰 34 楊智安 39 曾繹凱

42 趙威盛 63 楊品毅

|        |        |        |           |           |           |
|--------|--------|--------|-----------|-----------|-----------|
| 球衣顏色 1 | 球褲顏色 1 | 球襪顏色 1 | GK 球衣顏色 1 | GK 球褲顏色 1 | GK 球襪顏色 1 |
| 黃      | 黑      | 黃      | 藍         | 藍         | 藍         |
| 球衣顏色 2 | 球褲顏色 2 | 球襪顏色 2 | GK 球衣顏色 2 | GK 球褲顏色 2 | GK 球襪顏色 2 |
| 藍      | 藍      | 藍      | 黃         | 黑         | 黃         |

隊名：桃園市中原國小

地址：桃園市中壢區中北路 88 號

電話：0989753658

總教練：林哲緯

管理：黃家輝

球員： 25 黃晉炫 26 徐子豪 27 詹明儒 28 詹明文 29 杜禹義

30 鍾瑛恩 31 蘇紹璋 32 楊震恩 33 王雨恩 36 陳紹桓

37 廖杞登 40 林允喆

|        |        |        |           |           |           |
|--------|--------|--------|-----------|-----------|-----------|
| 球衣顏色 1 | 球褲顏色 1 | 球襪顏色 1 | GK 球衣顏色 1 | GK 球褲顏色 1 | GK 球襪顏色 1 |
| 藍      | 藍      | 藍      | 橘         | 橘         | 橘         |
| 球衣顏色 2 | 球褲顏色 2 | 球襪顏色 2 | GK 球衣顏色 2 | GK 球褲顏色 2 | GK 球襪顏色 2 |
| 橘      | 橘      | 橘      | 藍         | 藍         | 藍         |

## 學校組 五年級

隊名：臺中市賴厝國小

地址：404 臺中市北區漢口路四段 168 號

電話：0989890950

領隊：賴振權

總教練：陳明德

助理教練：江辰杰

管理：洪瑞枚 周佳慧 羅佩娟

球員： 1 周以捷 2 簡暉哲 3 李悠維 4 唐予謙 5 謝帛軒

6 林彥丞 7 曾 邨 8 賴宥恩 9 蔡倫龍 10 陳宥成

11 陳力寧 17 廖炫程

|        |        |        |           |           |           |
|--------|--------|--------|-----------|-----------|-----------|
| 球衣顏色 1 | 球褲顏色 1 | 球襪顏色 1 | GK 球衣顏色 1 | GK 球褲顏色 1 | GK 球襪顏色 1 |
| 粉紅     | 黑      | 黑      | 藍         | 黑         | 白         |
| 球衣顏色 2 | 球褲顏色 2 | 球襪顏色 2 | GK 球衣顏色 2 | GK 球褲顏色 2 | GK 球襪顏色 2 |
| 藍      | 黑      | 白      | 粉紅        | 黑         | 黑         |

隊名：新北市廣福國小

地址：新北市土城區學府路 127 號

電話：0920540407

領隊：張美鳳

總教練：劉正和

助理教練：洪沛綺 林雨潼 黃琦瑞

球員： 1 徐昶揚 2 陳喬睿 3 張師豪 4 聞威沁 5 徐臣一

6 曾宇謙 7 沈子善 8 李昇叡 9 鄭為謙 10 高英碩

11 曾秉晨

|        |        |        |           |           |           |
|--------|--------|--------|-----------|-----------|-----------|
| 球衣顏色 1 | 球褲顏色 1 | 球襪顏色 1 | GK 球衣顏色 1 | GK 球褲顏色 1 | GK 球襪顏色 1 |
| 深藍     | 深藍     | 深藍     | 白         | 黑         | 白         |
| 球衣顏色 2 | 球褲顏色 2 | 球襪顏色 2 | GK 球衣顏色 2 | GK 球褲顏色 2 | GK 球襪顏色 2 |
| 白      | 黑      | 白      | 深藍        | 深藍        | 深藍        |

隊名：臺中市國安國小

地址：臺中市西屯區國祥街一號

電話：0913399322

領隊：陳貞蓉

總教練：蕭憲章

管理：陳桂淑 鍾依芸

助理教練：汪敬哲 魯尚達

球員： 13 陳愷珩 20 胡元嘉 21 莊昕 22 詹勝煜 30 萬士鈺

46 陳彥霖 66 李鎮銘 69 蘇鼎皓 91 鄭宇洋 94 廖仁澤

98 袁紹齊

|        |        |        |           |           |           |
|--------|--------|--------|-----------|-----------|-----------|
| 球衣顏色 1 | 球褲顏色 1 | 球襪顏色 1 | GK 球衣顏色 1 | GK 球褲顏色 1 | GK 球襪顏色 1 |
| 藍      | 藍      | 藍      | 綠         | 黑         | 綠         |
| 球衣顏色 2 | 球褲顏色 2 | 球襪顏色 2 | GK 球衣顏色 2 | GK 球褲顏色 2 | GK 球襪顏色 2 |
| 粉紅     | 白      | 白      | 黃         | 黑         | 黑         |

## 學校組 五年級

隊名：新北市自強國小

地址：新北市中和區莒光路 200 號

電話：0922971232

領隊：許以平

總教練：陳惠玫

管理：陳裕宗 童安妮

助理教練：黃義翔 唐儷文

球員：28 楊朝騰 29 童彥誌 30 吳漢寬 31 林威廉 32 李秉儀

33 游承叡 34 林煜盛 35 蕭千智 36 黃子曦 37 劉叡翰

39 邱國晏 41 游棋承

|        |        |        |           |           |           |
|--------|--------|--------|-----------|-----------|-----------|
| 球衣顏色 1 | 球褲顏色 1 | 球襪顏色 1 | GK 球衣顏色 1 | GK 球褲顏色 1 | GK 球襪顏色 1 |
| 黃      | 黑      | 綠      | 黑         | 紅         | 藍         |
| 球衣顏色 2 | 球褲顏色 2 | 球襪顏色 2 | GK 球衣顏色 2 | GK 球褲顏色 2 | GK 球襪顏色 2 |
| 黑      | 黑      | 藍      | 紅         | 黑         | 綠         |

隊名：臺北市幸安國小

地址：新北市泰山區民權街 81 號 2 樓

電話：0935135825

領隊：陳順和

總教練：施沛任

助理教練：唐偉哲

球員：3 蕭哲敦 4 李宇宸 5 陳浩昀 7 吳杰叡 12 周冠宇

14 謝以辰 20 王浩穎 26 林振旭

|        |        |        |           |           |           |
|--------|--------|--------|-----------|-----------|-----------|
| 球衣顏色 1 | 球褲顏色 1 | 球襪顏色 1 | GK 球衣顏色 1 | GK 球褲顏色 1 | GK 球襪顏色 1 |
| 綠      | 黑      | 黑      | 白         | 黑         | 白         |
| 球衣顏色 2 | 球褲顏色 2 | 球襪顏色 2 | GK 球衣顏色 2 | GK 球褲顏色 2 | GK 球襪顏色 2 |
| 白      | 黑      | 白      | 綠         | 黑         | 黑         |

隊名：新北市海山國小

地址：新北市板橋區民族路 129 巷 12 弄 11 號 10 樓

電話：0952706198

總教練：鄧明輝

球員：1 葉彥辰 3 簡意霖 5 陳煜堯 6 楊承錦 7 周詰峰

8 林哲均 10 顏宇邦 11 蔣瑀芯 12 許雨喆 15 曾宇謙

16 劉允中 17 楊可傑 18 蔡東成

|        |        |        |           |           |           |
|--------|--------|--------|-----------|-----------|-----------|
| 球衣顏色 1 | 球褲顏色 1 | 球襪顏色 1 | GK 球衣顏色 1 | GK 球褲顏色 1 | GK 球襪顏色 1 |
| 深藍     | 白      | 深藍     | 綠         | 白         | 綠         |
| 球衣顏色 2 | 球褲顏色 2 | 球襪顏色 2 | GK 球衣顏色 2 | GK 球褲顏色 2 | GK 球襪顏色 2 |
| 綠      | 白      | 綠      | 深藍        | 白         | 深藍        |

## 學校組 五年級

隊名：新北市莒光國小

地址：新北市板橋區莒光路 163 號

電話：0915955654

領隊：林義祥

總教練：林順發

助理教練：陳韋安 林璟棠 劉昌森

球員： 1 王以諾    2 謝元皓    3 詹奇叡    4 林昀承    5 楊秉叡  
           6 陳品言    7 陳顥哲    8 梁 晟    9 徐靖皓    10 褚丞昊  
           11 林昶宏    12 楊旻軒    13 張富程    14 戴君安    15 劉禮行  
           16 陳柏葳

|        |        |        |           |           |           |
|--------|--------|--------|-----------|-----------|-----------|
| 球衣顏色 1 | 球褲顏色 1 | 球襪顏色 1 | GK 球衣顏色 1 | GK 球褲顏色 1 | GK 球襪顏色 1 |
| 紅藍     | 紅      | 紅      | 黑         | 黑         | 黑         |
| 球衣顏色 2 | 球褲顏色 2 | 球襪顏色 2 | GK 球衣顏色 2 | GK 球褲顏色 2 | GK 球襪顏色 2 |
| 黑      | 黑      | 黑      | 紅藍        | 紅         | 紅         |

隊名：宜蘭縣員山國小

地址：264 宜蘭縣員山鄉復興路 39 號

電話：09306487860

領隊：陳碧卿

總教練：陳亞生

管理：黃銘祥

球員： 4 周吳育    9 陳祈叡    11 林煜凱    12 莊天樂    14 陳祈佑  
           15 雷子淇    16 林泓均    19 陳鈺誠    20 蔣易鵬    21 潘泉豪  
           22 陳懿恩    23 陳品豪    24 曾冠瑋    25 黃煒捷

|        |        |        |           |           |           |
|--------|--------|--------|-----------|-----------|-----------|
| 球衣顏色 1 | 球褲顏色 1 | 球襪顏色 1 | GK 球衣顏色 1 | GK 球褲顏色 1 | GK 球襪顏色 1 |
| 黑      | 黑      | 藍      | 黃         | 黑         | 紅         |
| 球衣顏色 2 | 球褲顏色 2 | 球襪顏色 2 | GK 球衣顏色 2 | GK 球褲顏色 2 | GK 球襪顏色 2 |
| 黃      | 黑      | 紅      | 黑         | 黑         | 藍         |

# 2022 年全國少年盃足球錦標賽 參賽隊伍名錄

## 學校組 四年級

隊名：新北市蘆洲國小

地址：247 臺北市中正區中正路 100 號

電話：0936668191

領隊：陳明利

總教練：盧玉娟

管理：白佳民

助理教練：林政邦

洪偉騰 郭家瑞

球員： 1 張祐寧 2 謝沅宸 4 張煜笙 5 洪廷睿 6 洪紹淮

7 林柏佑 8 陳品睿 9 呂東憲 10 呂健宇 11 李易承

12 鄒宗穎 13 陳蒼淳 14 游皓歲 15 彭義洲 16 施昱丞

17 盧彥宇

|        |        |        |           |           |           |
|--------|--------|--------|-----------|-----------|-----------|
| 球衣顏色 1 | 球褲顏色 1 | 球襪顏色 1 | GK 球衣顏色 1 | GK 球褲顏色 1 | GK 球襪顏色 1 |
| 綠      | 綠      | 綠      | 橘         | 橘         | 橘         |
| 球衣顏色 2 | 球褲顏色 2 | 球襪顏色 2 | GK 球衣顏色 2 | GK 球褲顏色 2 | GK 球襪顏色 2 |
| 橘      | 橘      | 橘      | 綠         | 綠         | 綠         |

隊名：臺北市士東國小

地址：111 臺北市士林區中山北路六段 392 號

電話：0937095973

領隊：張正霖

總教練：王吉成

管理：成威寰 張明風

助理教練：唐偉泰 傅立歲

球員： 16 吳秉哲 17 張祐源 18 陳品諺 30 李昀叡 35 鄭兆勝

37 林宥丞 59 王健丞 66 洪愷佑 67 林宸唯 72 莊凱程

75 李煜晨 77 呂冠霖 80 陳映全 85 劉冠辰 86 張書端

88 楊千皚 95 唐瑞謙 96 許東硯

|        |        |        |           |           |           |
|--------|--------|--------|-----------|-----------|-----------|
| 球衣顏色 1 | 球褲顏色 1 | 球襪顏色 1 | GK 球衣顏色 1 | GK 球褲顏色 1 | GK 球襪顏色 1 |
| 黃      | 黑      | 黃      | 藍         | 黑         | 黑         |
| 球衣顏色 2 | 球褲顏色 2 | 球襪顏色 2 | GK 球衣顏色 2 | GK 球褲顏色 2 | GK 球襪顏色 2 |
| 藍      | 黑      | 黑      | 黃         | 黑         | 黃         |

隊名：桃園市同安國小

地址：桃園市桃園區同德十一街 48 號

電話：0918081058

領隊：蘇和庠

總教練：蕭皓仁

管理：游崑銘 陳明吟

助理教練：林琪正 鄭旭洋

球員： 7 林禹辰 8 林楷祥 10 陳海天 13 張喆翔 21 劉千亦

22 林禹丞 23 陳鼎偉 24 莊以諾 25 張展赫 26 蔡承軒

27 張喆幃 28 鄭宇恒 29 董丞彧 30 葉禹傑 32 陳奕佑

|        |        |        |           |           |           |
|--------|--------|--------|-----------|-----------|-----------|
| 球衣顏色 1 | 球褲顏色 1 | 球襪顏色 1 | GK 球衣顏色 1 | GK 球褲顏色 1 | GK 球襪顏色 1 |
| 藍      | 藍      | 藍      | 紅         | 藍         | 紅         |
| 球衣顏色 2 | 球褲顏色 2 | 球襪顏色 2 | GK 球衣顏色 2 | GK 球褲顏色 2 | GK 球襪顏色 2 |
| 紅      | 藍      | 紅      | 藍         | 藍         | 藍         |

## 學校組 四年級

隊名：臺北市大安國小

地址：106 臺北市大安區臥龍街 129 號

電話：0922165871

領隊：高琇琪 總教練：何建彥

助理教練：廖益承 尤東楷

球員： 2 游亞諺 3 陳霆晏 4 蔣承希 5 高煜勝 6 高裕祺

8 周鈞諺 10 何明璟 12 韋映昶 17 饒叡徹 20 蔡品翔

33 江學彥 66 謝明叡 70 古翊齊 77 彭允韡 88 謝明翰

|        |        |        |           |           |           |
|--------|--------|--------|-----------|-----------|-----------|
| 球衣顏色 1 | 球褲顏色 1 | 球襪顏色 1 | GK 球衣顏色 1 | GK 球褲顏色 1 | GK 球襪顏色 1 |
| 藍      | 藍      | 藍      | 黃         | 黃         | 黃         |
| 球衣顏色 2 | 球褲顏色 2 | 球襪顏色 2 | GK 球衣顏色 2 | GK 球褲顏色 2 | GK 球襪顏色 2 |
| 黃      | 黃      | 黃      | 藍         | 藍         | 藍         |

隊名：臺北市明道國小

地址：111 臺北市文山區木柵路二段 138 巷 61 號

電話：0910963657

總教練：楊少謙 助理教練：羅志恩 官瑞祥

球員： 7 袁晨勳 9 李其霖 12 高晟鈞 16 張騰月 19 李志賢

20 馮浩威 21 費雨喬 23 周毅勳 24 謝倫喬 25 周柏邑

26 吳光栩 31 陳唯中 33 蕭意恩 34 林旻諺

|        |        |        |           |           |           |
|--------|--------|--------|-----------|-----------|-----------|
| 球衣顏色 1 | 球褲顏色 1 | 球襪顏色 1 | GK 球衣顏色 1 | GK 球褲顏色 1 | GK 球襪顏色 1 |
| 紅      | 黑紅     | 紅      | 黑         | 黑藍        | 黑         |
| 球衣顏色 2 | 球褲顏色 2 | 球襪顏色 2 | GK 球衣顏色 2 | GK 球褲顏色 2 | GK 球襪顏色 2 |
| 黑      | 黑藍     | 黑      | 紅         | 黑紅        | 紅         |

隊名：臺中市協和國小

地址：臺中市西屯區安和路 99 號

電話：0974349903

領隊：賴秀英 總教練：陳俊宜 管理：林憶菁

助理教練：許忠全 張紹睿 吳國吉

球員： 1 黃紹雲 2 林 懇 3 楊昌勳 4 許睿棋 5 蕭聖致

6 邱凡瑞 7 李品寬 8 洪鼎翔 9 楊承翰 10 黃皓一

11 張睿紘 12 洪世衡 13 楊曜綸 14 王奕淳 15 何彥霆

16 林垣安 17 李侑潔 18 許富翔

|        |        |        |           |           |           |
|--------|--------|--------|-----------|-----------|-----------|
| 球衣顏色 1 | 球褲顏色 1 | 球襪顏色 1 | GK 球衣顏色 1 | GK 球褲顏色 1 | GK 球襪顏色 1 |
| 綠      | 藍      | 綠      | 黑         | 黑         | 紅         |
| 球衣顏色 2 | 球褲顏色 2 | 球襪顏色 2 | GK 球衣顏色 2 | GK 球褲顏色 2 | GK 球襪顏色 2 |
| 白      | 藍      | 紅      | 藍         | 藍         | 藍         |



## 學校組 四年級

隊名：新北市新市國小

地址：新北市淡水區中山北路二段 200 號

電話：0956285892

領隊：陳佩芝

總教練：張志全

管理：陳瑩霓

助理教練：陳香吟 李定隆 吳柏翰

球員：26 陳品丞 32 劉承宗 35 陳威宇 36 劉家澄 38 林主謙

43 葉子霆 49 李孟承 51 葉楚睿 54 張玄騏 56 林宥謙

57 李日昂 58 傅立雲 70 鍾行健 73 楊洛驊

|        |        |        |           |           |           |
|--------|--------|--------|-----------|-----------|-----------|
| 球衣顏色 1 | 球褲顏色 1 | 球襪顏色 1 | GK 球衣顏色 1 | GK 球褲顏色 1 | GK 球襪顏色 1 |
| 黃      | 黑      | 黃      | 藍         | 藍         | 藍         |
| 球衣顏色 2 | 球褲顏色 2 | 球襪顏色 2 | GK 球衣顏色 2 | GK 球褲顏色 2 | GK 球襪顏色 2 |
| 藍      | 藍      | 藍      | 黃         | 黑         | 黃         |

隊名：新北市忠義國小

地址：新北市蘆洲區光榮路 99 號

電話：0921225715

領隊：葉誌鑑

總教練：潘昱豪

管理：張庭瑄

助理教練：紀凱惟

球員：2 侯嘉銓 3 林宸銘 6 黃煜喆 9 周弈叡 12 杜毅飛

16 林凱捷 18 許景盛 20 陳韋安 21 李帛瑒 22 張宸銘

23 葉恒瑞 25 李書宇 27 范書維

|        |        |        |           |           |           |
|--------|--------|--------|-----------|-----------|-----------|
| 球衣顏色 1 | 球褲顏色 1 | 球襪顏色 1 | GK 球衣顏色 1 | GK 球褲顏色 1 | GK 球襪顏色 1 |
| 藍      | 藍      | 藍      | 紅         | 紅         | 紅         |
| 球衣顏色 2 | 球褲顏色 2 | 球襪顏色 2 | GK 球衣顏色 2 | GK 球褲顏色 2 | GK 球襪顏色 2 |
| 紅      | 紅      | 紅      | 藍         | 藍         | 藍         |

隊名：臺中市國安國小

地址：臺中市西屯區國祥街一號

電話：0918014141

領隊：陳貞蓉

總教練：汪敬哲

管理：陳桂淑 鍾依芸

助理教練：蕭憲章 魯尚達

球員：1 高陞霖 2 游云升 3 郭騏銘 5 鄭亦 6 巫佺澄

7 陳合寬 8 林楷博 9 陳宥羽 10 張亦淇 17 鄭堯文

25 陳翰 56 張景閔 66 楊顯斌 68 蘇易杰 88 張晉華

96 郭騏瑄 99 林子濬

|        |        |        |           |           |           |
|--------|--------|--------|-----------|-----------|-----------|
| 球衣顏色 1 | 球褲顏色 1 | 球襪顏色 1 | GK 球衣顏色 1 | GK 球褲顏色 1 | GK 球襪顏色 1 |
| 紅      | 藍      | 藍      | 綠         | 黑         | 黑         |
| 球衣顏色 2 | 球褲顏色 2 | 球襪顏色 2 | GK 球衣顏色 2 | GK 球褲顏色 2 | GK 球襪顏色 2 |
| 藍      | 黑      | 黑      | 紅         | 黑         | 藍         |

## 學校組 四年級

隊名：臺北市天母國小

地址：臺北市士林區天玉街 12 號

電話：0952719368

領隊：梁俊堯

總教練：陳昱任

管理：蔡雅宜

助理教練：衛懋庭

球員： 1 陳震宇    2 張佑旭    3 莊翔宇    5 郭江江    7 郭咏昕  
           8 鄭詠文    9 紀執廷    11 王靚媛    17 胡至堯    19 吳宥廷  
           20 吳彥璋    21 徐子勛    22 吳秉蒼    27 白弦潤    32 曹煥晨  
           36 鐘栢駢    55 林恩齊    66 郭哲佑

|        |        |        |           |           |           |
|--------|--------|--------|-----------|-----------|-----------|
| 球衣顏色 1 | 球褲顏色 1 | 球襪顏色 1 | GK 球衣顏色 1 | GK 球褲顏色 1 | GK 球襪顏色 1 |
| 白      | 藍      | 藍      | 藍         | 黑         | 白         |
| 球衣顏色 2 | 球褲顏色 2 | 球襪顏色 2 | GK 球衣顏色 2 | GK 球褲顏色 2 | GK 球襪顏色 2 |
| 藍      | 黑      | 白      | 白         | 藍         | 藍         |

隊名：新北市光興國小

地址：新北市三重區新北市三重區正義南路 62 號

電話：02-29755352

領隊：張孟熙

總教練：王素玉

管理：林瑩臻

助理教練：李侖蓁

陳雅君

球員： 2 陳秉佑    4 李承祐    5 張閔勛    6 陳昊緯    7 王宥哲  
           8 蔡明軒    9 李淳嘉    10 黃泊琮    11 高嘉佑    12 陳亮維  
           13 林衛稷    14 吳亞哲    15 黃柏融    16 胡采婕    17 陳加祐  
           20 林書歆

|        |        |        |           |           |           |
|--------|--------|--------|-----------|-----------|-----------|
| 球衣顏色 1 | 球褲顏色 1 | 球襪顏色 1 | GK 球衣顏色 1 | GK 球褲顏色 1 | GK 球襪顏色 1 |
| 黃      | 黑      | 黃      | 藍         | 藍         | 藍         |
| 球衣顏色 2 | 球褲顏色 2 | 球襪顏色 2 | GK 球衣顏色 2 | GK 球褲顏色 2 | GK 球襪顏色 2 |
| 藍      | 藍      | 藍      | 黃         | 黑         | 黃         |

隊名：新北市板橋國小

地址：新北市板橋區藝文街 108 號 8 樓

電話：0931987838

總教練：陳正一

球員： 2 官琮明    3 葉良昊    5 吳詠宸    6 周家翔    7 趙耘緯  
           8 薛 然    9 林冠辰    11 張以辰    12 簡淮辰    15 陳羿豪  
           16 趙冠瑄    17 許維彧    19 游珺皓    20 張 宸    23 麥景崑  
           27 黃信安

|        |        |        |           |           |           |
|--------|--------|--------|-----------|-----------|-----------|
| 球衣顏色 1 | 球褲顏色 1 | 球襪顏色 1 | GK 球衣顏色 1 | GK 球褲顏色 1 | GK 球襪顏色 1 |
| 紅      | 黑      | 黑      | 藍         | 黑         | 黃         |
| 球衣顏色 2 | 球褲顏色 2 | 球襪顏色 2 | GK 球衣顏色 2 | GK 球褲顏色 2 | GK 球襪顏色 2 |
| 藍      | 黑      | 黃      | 紅         | 黑         | 黑         |

## 學校組 四年級

隊名：新北市莒光國小

地址：新北市板橋區莒光路 163 號

電話：0915955654

領隊：林義祥

總教練：劉昌森

管理：林璟棠

助理教練：李麗華 陳韋安 林順發

球員：17 郭謹嘉 18 劉展佑 19 梅碩倫 20 董其勳 21 陳宥廷

22 林尚宏 23 劉宸碩 24 古昀生 25 廖容和 26 葉煜侗

27 賴品諺 28 邱品承 29 簡丞亨 30 張獻允

|        |        |        |           |           |           |
|--------|--------|--------|-----------|-----------|-----------|
| 球衣顏色 1 | 球褲顏色 1 | 球襪顏色 1 | GK 球衣顏色 1 | GK 球褲顏色 1 | GK 球襪顏色 1 |
| 紅藍     | 紅      | 紅      | 黑         | 黑         | 黑         |
| 球衣顏色 2 | 球褲顏色 2 | 球襪顏色 2 | GK 球衣顏色 2 | GK 球褲顏色 2 | GK 球襪顏色 2 |
| 黑      | 黑      | 黑      | 紅藍        | 紅         | 紅         |

隊名：新北市自強國小

地址：新北市中和區莒光路 200 號

電話：0922971232

領隊：許以平

總教練：黃義翔

管理：陳裕宗 林武城

助理教練：陳惠玟 唐儷文

球員：1 顏正紘 2 黃品勳 4 林祐陞 5 鄒秉耀 7 李侑恩

9 張愷宸 10 洪楷雋 12 吳昇翰 14 陳毅愷 16 徐晨曦

17 張皓晟 18 游承帷

|        |        |        |           |           |           |
|--------|--------|--------|-----------|-----------|-----------|
| 球衣顏色 1 | 球褲顏色 1 | 球襪顏色 1 | GK 球衣顏色 1 | GK 球褲顏色 1 | GK 球襪顏色 1 |
| 黃      | 黑      | 綠      | 黑         | 紅         | 藍         |
| 球衣顏色 2 | 球褲顏色 2 | 球襪顏色 2 | GK 球衣顏色 2 | GK 球褲顏色 2 | GK 球襪顏色 2 |
| 黑      | 黑      | 藍      | 紅         | 黑         | 綠         |

隊名：新北市北新國小

地址：新北市新店區寶橋路 8 號

電話：0970093158

總教練：陳俊兆

管理：李俊瑋

助理教練：許馨文 盧家駒 黃偵昱

球員：7 蘇御勝 16 李沐哲 18 蔡明晉 19 曾維翊 26 游宸岳

34 李昱霖 35 林書豪 39 何康睿 43 李晨愷 51 曾堉展

|        |        |        |           |           |           |
|--------|--------|--------|-----------|-----------|-----------|
| 球衣顏色 1 | 球褲顏色 1 | 球襪顏色 1 | GK 球衣顏色 1 | GK 球褲顏色 1 | GK 球襪顏色 1 |
| 藍      | 藍      | 黑      | 黃         | 黃         | 黃         |
| 球衣顏色 2 | 球褲顏色 2 | 球襪顏色 2 | GK 球衣顏色 2 | GK 球褲顏色 2 | GK 球襪顏色 2 |
| 黃      | 黃      | 黃      | 藍         | 藍         | 黑         |

## 學校組 四年級

隊名：臺北市幸安國小  
 地址：新北市泰山區民權街 81 號 2 樓  
 電話：0935135825  
 領隊：陳順和 總教練：唐偉哲  
 助理教練：施沛任

球員： 2 陳品澤 10 張滕允 21 鄭嘉賢 25 李承謙 30 謝承龍  
 31 林成翰 32 凌敬生 34 徐振軒 35 林子謙 36 周紹翔  
 44 黃翔昕 45 張智森 51 劉昱辰 55 拉 芒 56 李宣廷  
 66 陳韋縉 95 黃昱綸 99 邱晨瑄

|        |        |        |           |           |           |
|--------|--------|--------|-----------|-----------|-----------|
| 球衣顏色 1 | 球褲顏色 1 | 球襪顏色 1 | GK 球衣顏色 1 | GK 球褲顏色 1 | GK 球襪顏色 1 |
| 綠      | 黑      | 黑      | 白         | 黑         | 白         |
| 球衣顏色 2 | 球褲顏色 2 | 球襪顏色 2 | GK 球衣顏色 2 | GK 球褲顏色 2 | GK 球襪顏色 2 |
| 白      | 黑      | 白      | 綠         | 黑         | 黑         |

隊名：新北市海山國小  
 地址：新北市板橋區民族路 129 巷 12 弄 11 號 10 樓  
 電話：0952706198  
 總教練：陳凱迪 管理：葉倩伶

球員： 24 徐維易 28 李晨愷 33 黃冠瑋 46 黃奕學 47 黃奕勝  
 55 蕭品睿 56 李新邦 57 林千凱 70 簡皓軒 76 郭晉廷  
 91 林哲宇 99 陳立騰

|        |        |        |           |           |           |
|--------|--------|--------|-----------|-----------|-----------|
| 球衣顏色 1 | 球褲顏色 1 | 球襪顏色 1 | GK 球衣顏色 1 | GK 球褲顏色 1 | GK 球襪顏色 1 |
| 白      | 白      | 黑      | 藍         | 白         | 藍         |
| 球衣顏色 2 | 球褲顏色 2 | 球襪顏色 2 | GK 球衣顏色 2 | GK 球褲顏色 2 | GK 球襪顏色 2 |
| 藍      | 白      | 藍      | 白         | 白         | 黑         |

隊名：臺北市石牌國小  
 地址：112 臺北市北投區致遠二路 80 號  
 電話：0955018417  
 領隊：詹益正 總教練：何國禎

助理教練：曾智暉 張仟縈  
 球員： 8 林泰佑 15 林恩伊 20 阮冠喆 37 瞿楷宸 38 陳睿喆  
 39 潘鵬允 40 陳立勛 43 鄭煬洺 46 楊力修 47 游子盟  
 48 游子暘 49 傅恩琪 57 洪子棠

|        |        |        |           |           |           |
|--------|--------|--------|-----------|-----------|-----------|
| 球衣顏色 1 | 球褲顏色 1 | 球襪顏色 1 | GK 球衣顏色 1 | GK 球褲顏色 1 | GK 球襪顏色 1 |
| 黃      | 黑      | 黑      | 藍         | 藍         | 藍         |
| 球衣顏色 2 | 球褲顏色 2 | 球襪顏色 2 | GK 球衣顏色 2 | GK 球褲顏色 2 | GK 球襪顏色 2 |
| 藍      | 藍      | 藍      | 黃         | 黑         | 黑         |

## 學校組 四年級

隊名：屏東縣潮昇國小

地址：920 屏東縣潮州鎮朝昇東路 173 號

電話：0939735380

領隊：翁大淵

總教練：廖漢生

管理：廖美鵝

球員：3 李柏岑

4 莊裕安

6 潘承駿

7 方冠期

9 辛駿鴻

10 廖沛亞

11 鍾承希

12 劉展碩

14 孔令皇

|        |        |        |           |           |           |
|--------|--------|--------|-----------|-----------|-----------|
| 球衣顏色 1 | 球褲顏色 1 | 球襪顏色 1 | GK 球衣顏色 1 | GK 球褲顏色 1 | GK 球襪顏色 1 |
| 紅      | 紅      | 紅      | 灰         | 灰         | 藍         |
| 球衣顏色 2 | 球褲顏色 2 | 球襪顏色 2 | GK 球衣顏色 2 | GK 球褲顏色 2 | GK 球襪顏色 2 |
| 藍      | 黑      | 黑      | 黃         | 黃         | 黃         |

隊名：桃園市自強國小

地址：333 桃園市龜山區自強東路 269 號

電話：0980997825

領隊：董進彬

總教練：朱彥豪

管理：朱宥勳

助理教練：李宏軒

球員：2 蕭丞竣

15 范君昊

24 陳佑萑

30 李奕葆

61 王浩宇

70 林群硯

71 朱柏翰

72 林宣樑

73 陳奕隆

74 林家興

75 朱霆恩

80 鄭莘宇

83 梁育碩

85 李軒宇

|        |        |        |           |           |           |
|--------|--------|--------|-----------|-----------|-----------|
| 球衣顏色 1 | 球褲顏色 1 | 球襪顏色 1 | GK 球衣顏色 1 | GK 球褲顏色 1 | GK 球襪顏色 1 |
| 藍      | 藍      | 黑      | 黃         | 白         | 藍         |
| 球衣顏色 2 | 球褲顏色 2 | 球襪顏色 2 | GK 球衣顏色 2 | GK 球褲顏色 2 | GK 球襪顏色 2 |
| 紅藍     | 黑      | 藍      | 藍         | 綠         | 白         |

隊名：桃園市中原國小

地址：桃園市中壢區中北路 88 號

電話：0989753658

總教練：林哲緯

管理：黃家輝

球員：2 張育維

3 鍾翔宇

6 邱楷鈞

7 黃天又

8 黃昱嘉

9 許品驛

12 林威宇

14 陳彥哲

17 曹勝杰

43 郭浩緯

46 齊品禎

48 張智焱

88 鍾煥軒

|        |        |        |           |           |           |
|--------|--------|--------|-----------|-----------|-----------|
| 球衣顏色 1 | 球褲顏色 1 | 球襪顏色 1 | GK 球衣顏色 1 | GK 球褲顏色 1 | GK 球襪顏色 1 |
| 藍      | 藍      | 藍      | 橘         | 橘         | 橘         |
| 球衣顏色 2 | 球褲顏色 2 | 球襪顏色 2 | GK 球衣顏色 2 | GK 球褲顏色 2 | GK 球襪顏色 2 |
| 橘      | 橘      | 橘      | 藍         | 藍         | 藍         |

# 2022 年全國少年盃足球錦標賽 參賽隊伍名錄

## 公開組 六年級

隊名：武士岸

地址：970 花蓮縣花蓮市華興街 100 號

電話：0928488328

總教練：李國隆

助理教練：劉彥平

管理：鄭艾倫

球員： 3 林莛倢 4 鄭江芸臻 13 馬以諾 46 王維凡 52 黃梓渝  
53 陳威絜 56 李御璋 57 劉力齊 60 張皓歲 73 林勇助  
76 黃竑睿 92 柯怡安 124 鄭頡菲 125 余津豪 126 陳涵沐  
128 許瑄峻 129 石謙信

|        |        |        |           |           |           |
|--------|--------|--------|-----------|-----------|-----------|
| 球衣顏色 1 | 球褲顏色 1 | 球襪顏色 1 | GK 球衣顏色 1 | GK 球褲顏色 1 | GK 球襪顏色 1 |
| 黑      | 黑      | 黑      | 粉紅        | 黑         | 紅         |
| 球衣顏色 2 | 球褲顏色 2 | 球襪顏色 2 | GK 球衣顏色 2 | GK 球褲顏色 2 | GK 球襪顏色 2 |
| 白      | 紅      | 紅      | 紫         | 紫         | 黑         |

隊名：葛瑪蘭足球俱樂部

地址：260 宜蘭縣宜蘭市北門里同興街 125 之 3 號

電話：0909533250

領隊：衛德勇

總教練：高溫皓均

助理教練：劉嘉華

陳昱任

球員： 5 陳耕洛 6 李宣叡 8 陳翊禾 12 魏亮宇 25 陳泊睿  
26 林柏晟 34 郭得珣 41 林家豪 58 張丞皓 59 蔡其翰  
61 黃知雄 88 林家成

|        |        |        |           |           |           |
|--------|--------|--------|-----------|-----------|-----------|
| 球衣顏色 1 | 球褲顏色 1 | 球襪顏色 1 | GK 球衣顏色 1 | GK 球褲顏色 1 | GK 球襪顏色 1 |
| 紅      | 紅      | 紅      | 藍         | 藍         | 藍         |
| 球衣顏色 2 | 球褲顏色 2 | 球襪顏色 2 | GK 球衣顏色 2 | GK 球褲顏色 2 | GK 球襪顏色 2 |
| 藍      | 藍      | 藍      | 紅         | 紅         | 紅         |

隊名：台東富岡聯隊

地址：950 臺東縣臺東市松江路一段 441 號

電話：0911873373

領隊：張能發

總教練：楊謹蓮

管理：林薇妮

助理教練：劉明川

簡嘉弘 江金豐

球員： 1 豐澤安 2 鐘文杰 3 謝京倫 4 高家翔 5 林慕揚  
6 莊捷弘 7 楊勝帆 8 黃子軒 9 何柏翰 10 周子翔  
11 翁宇安 12 吳建佑 13 潘威宏 14 馬皓恩 15 梁育瑞  
18 邱齊佑 19 羅孫家駿 20 吳政鴻

|        |        |        |           |           |           |
|--------|--------|--------|-----------|-----------|-----------|
| 球衣顏色 1 | 球褲顏色 1 | 球襪顏色 1 | GK 球衣顏色 1 | GK 球褲顏色 1 | GK 球襪顏色 1 |
| 紫      | 紫      | 黑      | 紅         | 藍         | 藍         |
| 球衣顏色 2 | 球褲顏色 2 | 球襪顏色 2 | GK 球衣顏色 2 | GK 球褲顏色 2 | GK 球襪顏色 2 |
| 紅      | 藍      | 藍      | 紫         | 紫         | 黑         |

## 公開組 六年級

隊名：新竹足校 U12

地址：300 新竹市新竹市學府路 345 號

電話：0921871801

領隊：張生平

總教練：盧彥安

管理：曾淑芬

助理教練：張凱銘 石俊傑

球員：26 陳冠穎 33 唐翊桓 35 賴奕聰 50 蔡承叡 57 陳浩璋

72 林宇昂 95 林楷峻 96 李鎧哲 98 許睿軒

|        |        |        |           |           |           |
|--------|--------|--------|-----------|-----------|-----------|
| 球衣顏色 1 | 球褲顏色 1 | 球襪顏色 1 | GK 球衣顏色 1 | GK 球褲顏色 1 | GK 球襪顏色 1 |
| 黑      | 黑      | 黑      | 粉紅        | 藍         | 藍         |
| 球衣顏色 2 | 球褲顏色 2 | 球襪顏色 2 | GK 球衣顏色 2 | GK 球褲顏色 2 | GK 球襪顏色 2 |
| 粉紅     | 藍      | 藍      | 黑         | 黑         | 黑         |

隊名：Ares FC

地址：302 新竹縣竹北市文興路二段 72 號 16F-2

電話：0939545728

領隊：李尚書

總教練：朱良毅

管理：王惠瑜 陳宗慶

助理教練：陳定暉 謝志君

球員：1 陳為煜 6 張天宇 7 王哲倫 10 陳紹齊 11 黃翊傑

12 曾翊恩 20 陳柏任 26 蔡稷寬 30 洪紹棠 49 方鵬羽

57 李彥慶 77 李成顯

|        |        |        |           |           |           |
|--------|--------|--------|-----------|-----------|-----------|
| 球衣顏色 1 | 球褲顏色 1 | 球襪顏色 1 | GK 球衣顏色 1 | GK 球褲顏色 1 | GK 球襪顏色 1 |
| 白      | 白      | 紅      | 黑         | 黑         | 黑         |
| 球衣顏色 2 | 球褲顏色 2 | 球襪顏色 2 | GK 球衣顏色 2 | GK 球褲顏色 2 | GK 球襪顏色 2 |
| 黑      | 黑      | 黑      | 白         | 白         | 紅         |

隊名：秀林鄉聯隊

地址：972 花蓮縣秀林鄉秀林村秀林路 76 號

電話：0963040643

領隊：鍾蕙仔

總教練：林凱玲

管理：葉家瑋 曾恒杰

球員：1 游志傑 2 葉雲楓 3 洪子鈞 4 蔡立祥 5 陳鴻

7 林貴文 8 朱祥恩 9 王翔 10 林佳爽 11 陳韋宥

12 帖木尤道 13 林凱威 14 張宇恩 15 方君凜 16 羅恩頌

|        |        |        |           |           |           |
|--------|--------|--------|-----------|-----------|-----------|
| 球衣顏色 1 | 球褲顏色 1 | 球襪顏色 1 | GK 球衣顏色 1 | GK 球褲顏色 1 | GK 球襪顏色 1 |
| 紫      | 紫      | 紫      | 青         | 黑         | 黑         |
| 球衣顏色 2 | 球褲顏色 2 | 球襪顏色 2 | GK 球衣顏色 2 | GK 球褲顏色 2 | GK 球襪顏色 2 |
| 青      | 青      | 青      | 紫         | 紫         | 紫         |

## 公開組 六年級

隊名：ACAUI2 黑

地址：108 臺北市萬華區西寧南路 15 號 7 樓

電話：0923961106

領隊：吳依珮

總教練：吳東勳

球員：32 蔡博丞 47 藍楷閔 50 趙佑軒 52 楊閔元 59 林昕樂

66 劉子睿 67 彭淮喆 68 鐘以喆 72 李奕昕 73 莊衮豪

75 袁士峻 91 郭泓旭

|        |        |        |           |           |           |
|--------|--------|--------|-----------|-----------|-----------|
| 球衣顏色 1 | 球褲顏色 1 | 球襪顏色 1 | GK 球衣顏色 1 | GK 球褲顏色 1 | GK 球襪顏色 1 |
| 藍      | 藍      | 藍      | 白         | 白         | 白         |
| 球衣顏色 2 | 球褲顏色 2 | 球襪顏色 2 | GK 球衣顏色 2 | GK 球褲顏色 2 | GK 球襪顏色 2 |
| 白      | 白      | 白      | 藍         | 藍         | 藍         |

隊名：ACAUI2 白

地址：108 臺北市萬華區西寧南路 15 號 7 樓

電話：0923961106

領隊：吳依珮

總教練：黃聖傑

球員：31 陳韋安 61 詹皓宇 62 呂承霖 64 陳子淵 65 曾耀諦

70 央志良 71 黃郁翔 76 黃柏程 89 鄭羽芯 92 王辛豪

|        |        |        |           |           |           |
|--------|--------|--------|-----------|-----------|-----------|
| 球衣顏色 1 | 球褲顏色 1 | 球襪顏色 1 | GK 球衣顏色 1 | GK 球褲顏色 1 | GK 球襪顏色 1 |
| 藍      | 藍      | 藍      | 白         | 白         | 白         |
| 球衣顏色 2 | 球褲顏色 2 | 球襪顏色 2 | GK 球衣顏色 2 | GK 球褲顏色 2 | GK 球襪顏色 2 |
| 白      | 白      | 白      | 藍         | 藍         | 藍         |

隊名：風城戰士

地址：30264 新竹縣竹北市成功二街 15 號 6 樓

電話：0910666100

領隊：魏汝珊

總教練：陳界任

管理：黃玉蘭

助理教練：劉祥興

球員：3 陳奕憲 4 葉鎧丞 6 張奕歲 8 莊海立 9 吳宗翰

10 張沛丞 15 蘇靖軒 17 簡明叡 18 戴翊程 19 黃俊皓

23 張 靖

|        |        |        |           |           |           |
|--------|--------|--------|-----------|-----------|-----------|
| 球衣顏色 1 | 球褲顏色 1 | 球襪顏色 1 | GK 球衣顏色 1 | GK 球褲顏色 1 | GK 球襪顏色 1 |
| 黑      | 黑      | 黑      | 粉紅        | 藍         | 藍         |
| 球衣顏色 2 | 球褲顏色 2 | 球襪顏色 2 | GK 球衣顏色 2 | GK 球褲顏色 2 | GK 球襪顏色 2 |
| 粉紅     | 藍      | 藍      | 黑         | 黑         | 黑         |



## 公開組 六年級

隊名：十興巨猩

地址：新竹縣竹北市莊敬北路 66 號

電話：0916752579

領隊：徐發斌

總教練：陳昭憲

管理：陳建欽

助理教練：吳欣怡

球員： 1 張丞侑      2 柯淳芸      3 邱冠珽      7 洪秉軒      8 柯士豐

          9 李冠岑      10 梁博鈞      20 鄭明哲      21 曾頌翰      23 莊竣宇

          62 陳靖宇      92 古敦仁      97 謝文碩

|        |        |        |           |           |           |
|--------|--------|--------|-----------|-----------|-----------|
| 球衣顏色 1 | 球褲顏色 1 | 球襪顏色 1 | GK 球衣顏色 1 | GK 球褲顏色 1 | GK 球襪顏色 1 |
| 藍      | 紫      | 黑      | 紅         | 黑         | 紅         |
| 球衣顏色 2 | 球褲顏色 2 | 球襪顏色 2 | GK 球衣顏色 2 | GK 球褲顏色 2 | GK 球襪顏色 2 |
| 紅      | 黑      | 紅      | 藍         | 紫         | 藍         |

隊名：Taipei play one 白

地址：新北市中和區中山路三段 118-29 號 3 樓

電話：0910963657

總教練：官瑞祥

球員： 1 潘聖忻      7 吳和曆      9 林宸漢      11 楊騏睿      13 林兆穎

          14 張書齊      17 高廷郡      19 葉子齊      22 王品安      26 林泓熹

          99 黃閱謙

|        |        |        |           |           |           |
|--------|--------|--------|-----------|-----------|-----------|
| 球衣顏色 1 | 球褲顏色 1 | 球襪顏色 1 | GK 球衣顏色 1 | GK 球褲顏色 1 | GK 球襪顏色 1 |
| 白      | 黑      | 黑      | 藍         | 藍         | 藍         |
| 球衣顏色 2 | 球褲顏色 2 | 球襪顏色 2 | GK 球衣顏色 2 | GK 球褲顏色 2 | GK 球襪顏色 2 |
| 藍      | 藍      | 藍      | 白         | 黑         | 黑         |

隊名：Taipei play one 藍

地址：新北市中和區中山路三段 118-29 號 3 樓

電話：0910963657

總教練：陳柏豪

助理教練：陳怡萍

球員： 0 林紫樂      6 葉于碩      16 楊宗諭      18 林彥叡      21 陳宇謙

          23 曾宥銘      24 張羽絮      27 王洵森      30 翁若齊      46 洪宇謙

|        |        |        |           |           |           |
|--------|--------|--------|-----------|-----------|-----------|
| 球衣顏色 1 | 球褲顏色 1 | 球襪顏色 1 | GK 球衣顏色 1 | GK 球褲顏色 1 | GK 球襪顏色 1 |
| 白      | 黑      | 黑      | 藍         | 藍         | 藍         |
| 球衣顏色 2 | 球褲顏色 2 | 球襪顏色 2 | GK 球衣顏色 2 | GK 球褲顏色 2 | GK 球襪顏色 2 |
| 藍      | 藍      | 藍      | 白         | 黑         | 黑         |

## 公開組 六年級

隊名：DESAFIO TAIPEI U12

地址：103 臺北市大同區承德路三段 134 號 1 樓

電話：0905-192-196

領隊：松下勇亮

總教練：小畑太一

管理：簡志豪

助理教練：顏光呈 蕭 哲 黃文滋

球員： 7 榎本惠文 9 劉佳杰 10 李 睿 12 李光廷 13 王晏霖

15 王鏡權 16 李勁霆 21 吳東叡 24 游亭緯 33 李炘澤

46 小泉衛矢 49 丁浩泰 96 福本泉

|        |        |        |           |           |           |
|--------|--------|--------|-----------|-----------|-----------|
| 球衣顏色 1 | 球褲顏色 1 | 球襪顏色 1 | GK 球衣顏色 1 | GK 球褲顏色 1 | GK 球襪顏色 1 |
| 紅藍     | 藍      | 藍      | 黃         | 黃         | 黃         |
| 球衣顏色 2 | 球褲顏色 2 | 球襪顏色 2 | GK 球衣顏色 2 | GK 球褲顏色 2 | GK 球襪顏色 2 |
| 黃      | 黃      | 黃      | 紅藍        | 藍         | 藍         |

隊名：小雷鳥

地址：高雄市前鎮區佛東路 70 號 7F

電話：0928758393

領隊：張碧華

總教練：陳建業

管理：黃莉文 林智惠

助理教練：曹治國

球員： 1 賴柏宇 4 古硯宇 7 伊布恩塔里亞蘭 8 邱家恩

9 何威霖 10 高唯中 11 黃衍普 12 應龍祥 13 連于翔

16 殷紹哲 26 呂沐羲 79 劉克禹 85 吳語桐 99 周其德

|        |        |        |           |           |           |
|--------|--------|--------|-----------|-----------|-----------|
| 球衣顏色 1 | 球褲顏色 1 | 球襪顏色 1 | GK 球衣顏色 1 | GK 球褲顏色 1 | GK 球襪顏色 1 |
| 紅      | 白      | 白      | 黑         | 黑         | 黑         |
| 球衣顏色 2 | 球褲顏色 2 | 球襪顏色 2 | GK 球衣顏色 2 | GK 球褲顏色 2 | GK 球襪顏色 2 |
| 黑      | 黑      | 黑      | 紅         | 白         | 白         |

隊名：花蓮復興新城

地址：花蓮縣花蓮市水源街 81 號

電話：0989129132

領隊：楊琇惠

總教練：孟煒傑

管理：林夏心 林儀瑋

助理教練：林驍城 田強易

球員： 1 林夏天藍 2 江宏闡 14 高祐炫 15 劉世皓 17 林俊晏

18 王晏濱 19 陳榮恩 20 劉嘉偉 21 高薪恩 22 黃千祐

23 黃雲星

|        |        |        |           |           |           |
|--------|--------|--------|-----------|-----------|-----------|
| 球衣顏色 1 | 球褲顏色 1 | 球襪顏色 1 | GK 球衣顏色 1 | GK 球褲顏色 1 | GK 球襪顏色 1 |
| 藍      | 藍      | 紅      | 綠         | 綠         | 黑         |
| 球衣顏色 2 | 球褲顏色 2 | 球襪顏色 2 | GK 球衣顏色 2 | GK 球褲顏色 2 | GK 球襪顏色 2 |
| 綠      | 綠      | 黑      | 藍         | 藍         | 紅         |

## 公開組 六年級

隊名：FC ROCK 磐石足球俱樂部  
 地址：新北市新店區長春路 16 巷 5 號  
 電話：0936623252  
 領隊：羅生威 總教練：陳天緯  
 球員：3 林孟承 4 鄭宇成 10 李秉濤 30 謝向淳 41 鄭渝潔  
 47 丘言煦 55 潘志炘 69 林承允 76 曹 悅 77 林辰晞  
 86 沈子淵 92 劉羽宸

|        |        |        |           |           |           |
|--------|--------|--------|-----------|-----------|-----------|
| 球衣顏色 1 | 球褲顏色 1 | 球襪顏色 1 | GK 球衣顏色 1 | GK 球褲顏色 1 | GK 球襪顏色 1 |
| 紅      | 黑      | 紅      | 黑         | 黑         | 黑         |
| 球衣顏色 2 | 球褲顏色 2 | 球襪顏色 2 | GK 球衣顏色 2 | GK 球褲顏色 2 | GK 球襪顏色 2 |
| 黑      | 黑      | 黑      | 紅         | 黑         | 紅         |

隊名：N1 熱刺 FC  
 地址：300 新竹市新竹市北區港北六街 12 號  
 電話：0919060812  
 領隊：羅慧敏 總教練：徐海景  
 球員：4 李家睿 7 廖先啓 8 涂硯齊 9 廖允祺 10 陳孟謙  
 13 楊騰彬 20 黃秉軒 22 胡理浩 76 曾少澤

|        |        |        |           |           |           |
|--------|--------|--------|-----------|-----------|-----------|
| 球衣顏色 1 | 球褲顏色 1 | 球襪顏色 1 | GK 球衣顏色 1 | GK 球褲顏色 1 | GK 球襪顏色 1 |
| 綠      | 白      | 白      | 白         | 橘         | 黑         |
| 球衣顏色 2 | 球褲顏色 2 | 球襪顏色 2 | GK 球衣顏色 2 | GK 球褲顏色 2 | GK 球襪顏色 2 |
| 白      | 橘      | 黑      | 綠         | 白         | 白         |

隊名：樂活鷹白  
 地址：新北市新莊區新樹路 440-1 號 2F  
 電話：0927686635  
 領隊：洪惠娟 總教練：吳百和  
 球員：19 賴翰威 28 侯智勛 32 李宇晨 37 黃睦傑 39 陳劭齊  
 42 王凱羿 43 施博瀚 51 詹富叡 54 徐予信 55 葉宇倫  
 69 李建杉 79 邱楷軒 96 翁守恩

|        |        |        |           |           |           |
|--------|--------|--------|-----------|-----------|-----------|
| 球衣顏色 1 | 球褲顏色 1 | 球襪顏色 1 | GK 球衣顏色 1 | GK 球褲顏色 1 | GK 球襪顏色 1 |
| 綠      | 綠      | 黑      | 橘         | 橘         | 黑         |
| 球衣顏色 2 | 球褲顏色 2 | 球襪顏色 2 | GK 球衣顏色 2 | GK 球褲顏色 2 | GK 球襪顏色 2 |
| 藍      | 藍      | 藍      | 綠         | 綠         | 黑         |

## 公開組 六年級

隊名：樂活鷹紅

地址：新北市新莊區新樹路 440-1 號 2F

電話：0927686635

領隊：洪惠娟

總教練：洪楚航

助理教練：陳柏翰

球員：13 馬宇翔 18 郭子豪 20 鄭羽航 25 廖天毅 34 洪翎倫

50 胡致榮 58 徐啟舜 59 鴻秉原 67 吳宥庭 71 楊禮安

72 李昊澤 75 柯智涵 76 彭傳鈞 80 王沛恩

|        |        |        |           |           |           |
|--------|--------|--------|-----------|-----------|-----------|
| 球衣顏色 1 | 球褲顏色 1 | 球襪顏色 1 | GK 球衣顏色 1 | GK 球褲顏色 1 | GK 球襪顏色 1 |
| 綠      | 綠      | 黑      | 橘         | 橘         | 藍         |
| 球衣顏色 2 | 球褲顏色 2 | 球襪顏色 2 | GK 球衣顏色 2 | GK 球褲顏色 2 | GK 球襪顏色 2 |
| 藍      | 藍      | 藍      | 綠         | 綠         | 黑         |

隊名：濰新足球俱樂部

地址：臺中市北屯區松竹路一段 879 號 12 樓之 2

電話：0976711797

領隊：蕭新佑

總教練：段 霽

管理：楊順帆

助理教練：陳庭揚 陳瑞德

球員：1 張翰瑋 2 許彧愷 6 張敏政 7 杜承縉 8 許耘碩

9 張致瑜 10 黃子祐 11 蕭峻騏 12 吳文佑 13 陳品維

14 邱于恩 18 林佑峻 17 林佑竹 19 伍鵬硯 20 何乾愷

21 李丞祥

|        |        |        |           |           |           |
|--------|--------|--------|-----------|-----------|-----------|
| 球衣顏色 1 | 球褲顏色 1 | 球襪顏色 1 | GK 球衣顏色 1 | GK 球褲顏色 1 | GK 球襪顏色 1 |
| 紅      | 白      | 紅      | 藍         | 黑         | 黑         |
| 球衣顏色 2 | 球褲顏色 2 | 球襪顏色 2 | GK 球衣顏色 2 | GK 球褲顏色 2 | GK 球襪顏色 2 |
| 藍      | 黑      | 黑      | 紅         | 白         | 紅         |

隊名：SLFC

地址：臺北市北投區文林北路 60 巷 3 弄 11 號 5 樓

電話：0936598938

領隊：唐偉泰

總教練：周宜德

助理教練：賴祐緯

球員：13 郭元勤 18 莊法學 19 蔡睿恆 21 張兆軒 27 潘又睿

30 莊法翰 31 陳律均 37 蔡侑廷 90 陳以樂 99 蔡牧軒

|        |        |        |           |           |           |
|--------|--------|--------|-----------|-----------|-----------|
| 球衣顏色 1 | 球褲顏色 1 | 球襪顏色 1 | GK 球衣顏色 1 | GK 球褲顏色 1 | GK 球襪顏色 1 |
| 紅      | 黑      | 紅      | 黑         | 黑         | 黑         |
| 球衣顏色 2 | 球褲顏色 2 | 球襪顏色 2 | GK 球衣顏色 2 | GK 球褲顏色 2 | GK 球襪顏色 2 |
| 黑      | 黑      | 黑      | 紅         | 黑         | 紅         |

## 公開組 六年級

隊名：熱血足球足球小將

地址：新北市泰山區明志路二段 210-1 號 12 樓

電話：0917-533460

領隊：魯袁丞

總教練：張哲銘

管理：彭俊祥

球員： 4 黃品智 5 邱 鼎 7 李珣甫 12 周以利 13 蘇家樂  
 15 辜致維 16 邱楷歲 18 蘇恩弘 21 楊世甫 30 謝君磊  
 31 許茗森 66 廖振凱

|        |        |        |           |           |           |
|--------|--------|--------|-----------|-----------|-----------|
| 球衣顏色 1 | 球褲顏色 1 | 球襪顏色 1 | GK 球衣顏色 1 | GK 球褲顏色 1 | GK 球襪顏色 1 |
| 紅藍     | 藍      | 紅      | 白藍        | 黑         | 黑         |
| 球衣顏色 2 | 球褲顏色 2 | 球襪顏色 2 | GK 球衣顏色 2 | GK 球褲顏色 2 | GK 球襪顏色 2 |
| 白藍     | 黑      | 黑      | 紅藍        | 藍         | 紅         |

隊名：宜蘭縣足球協會

地址：宜蘭縣冬山鄉永興路一段 359 號

電話：0920410208

領隊：李宗穎

總教練：張力心

管理：陳宇倫

助理教練：張健珈

楊承風

球員： 1 劉承宇 2 林德傳 3 陳字宏 4 游宸恩 5 吳丞歲  
 8 蕭名哲 9 張庭碩 10 葉 晉 11 郭舒雅 12 邱宇正  
 13 孫子恩 14 陳鈺翔 16 傅楷歲 17 李子諾 18 陳 意  
 20 張與飛

|        |        |        |           |           |           |
|--------|--------|--------|-----------|-----------|-----------|
| 球衣顏色 1 | 球褲顏色 1 | 球襪顏色 1 | GK 球衣顏色 1 | GK 球褲顏色 1 | GK 球襪顏色 1 |
| 紅      | 黑      | 藏青     | 藍         | 藍         | 黑         |
| 球衣顏色 2 | 球褲顏色 2 | 球襪顏色 2 | GK 球衣顏色 2 | GK 球褲顏色 2 | GK 球襪顏色 2 |
| 藍      | 藍      | 黑      | 紅         | 黑         | 藏青        |

隊名：足夢東海 U12

地址：407 臺中市西屯區福泰街 98 號

電話：0968055803

領隊：柯競雄

總教練：王奕翔

管理：陳慶文

助理教練：楊昌倍

張鈞睿 曾俊凱

球員： 1 李迪選 7 胡迦勒 11 李蒞宇 12 陳毓澤 16 吳尊凱  
 17 郭家勝 21 蔡岱澄 24 王梓薰 25 許秉丞 35 江鎰安  
 40 袁曼榕 54 王晏慈 56 吳冠宇 86 孫牧德 99 楊睿宸

|        |        |        |           |           |           |
|--------|--------|--------|-----------|-----------|-----------|
| 球衣顏色 1 | 球褲顏色 1 | 球襪顏色 1 | GK 球衣顏色 1 | GK 球褲顏色 1 | GK 球襪顏色 1 |
| 粉紅     | 藍      | 黑      | 藍         | 黑         | 白         |
| 球衣顏色 2 | 球褲顏色 2 | 球襪顏色 2 | GK 球衣顏色 2 | GK 球褲顏色 2 | GK 球襪顏色 2 |
| 藍      | 黑      | 白      | 粉紅        | 藍         | 黑         |

## 公開組 六年級

隊名：LS 紅鷹  
 地址：248 新北市五股區水碓五路 5 號  
 電話：0933226971  
 領隊：陳欣怡 總教練：李有山  
 助理教練：陳璽安

球員：21 許劭和 24 吳禹翰 25 李泓魯 26 吳尚運 28 黃泓鈞  
 30 劉穎 53 林庭鑫 57 許祐加 58 葉予安 59 許祐宸  
 60 陳芄蓁 61 邱彥霆 62 呂孟翰 63 陳昱睿 76 黃于綸  
 80 張國駿 81 陳寬泰 96 謝丞芳

|        |        |        |           |           |           |
|--------|--------|--------|-----------|-----------|-----------|
| 球衣顏色 1 | 球褲顏色 1 | 球襪顏色 1 | GK 球衣顏色 1 | GK 球褲顏色 1 | GK 球襪顏色 1 |
| 紅      | 紅      | 藍      | 白         | 白         | 白         |
| 球衣顏色 2 | 球褲顏色 2 | 球襪顏色 2 | GK 球衣顏色 2 | GK 球褲顏色 2 | GK 球襪顏色 2 |
| 白      | 白      | 白      | 紅         | 紅         | 藍         |

隊名：美育東北虎  
 地址：970 花蓮市介仁街 178 號  
 電話：0937751642  
 領隊：謝善伍 總教練：張智祥 管理：陳昶伶 高志弘  
 球員：9 彭主豪 11 林羿霆 13 許翔歲 15 侯毅德 16 林聖賢  
 17 黃晨希 18 陳哲洋 21 姚盛文 31 林振南 35 張柏安  
 37 沈安 48 蔡兆恩 69 詹証鴻 71 劉莘 75 張愷恩  
 85 彭駿暉

|        |        |        |           |           |           |
|--------|--------|--------|-----------|-----------|-----------|
| 球衣顏色 1 | 球褲顏色 1 | 球襪顏色 1 | GK 球衣顏色 1 | GK 球褲顏色 1 | GK 球襪顏色 1 |
| 藍      | 藍      | 藍      | 白         | 白         | 黑         |
| 球衣顏色 2 | 球褲顏色 2 | 球襪顏色 2 | GK 球衣顏色 2 | GK 球褲顏色 2 | GK 球襪顏色 2 |
| 白      | 白      | 黑      | 藍         | 藍         | 藍         |

隊名：巴卡隆代訓 U12  
 地址：220 新北市板橋區文化路一段 188 巷 9 弄 33 號 1 樓  
 電話：0970212966  
 領隊：李賢宗 總教練：陳誠 管理：陳美英

球員：1 朱庭毅 3 林明易 4 洪睿謙 5 曾苑睿 6 徐琮凱  
 7 徐靖凱 9 黃柔瑀 10 黃懷明 11 楊羽晴 12 宋承偉  
 13 翁語彤 14 葉德山 15 黃璽恩

|        |        |        |           |           |           |
|--------|--------|--------|-----------|-----------|-----------|
| 球衣顏色 1 | 球褲顏色 1 | 球襪顏色 1 | GK 球衣顏色 1 | GK 球褲顏色 1 | GK 球襪顏色 1 |
| 紅      | 藍      | 藍      | 綠         | 黑         | 黑         |
| 球衣顏色 2 | 球褲顏色 2 | 球襪顏色 2 | GK 球衣顏色 2 | GK 球褲顏色 2 | GK 球襪顏色 2 |
| 綠      | 黑      | 黑      | 紅         | 藍         | 藍         |

## 公開組 六年級

隊名：東門城石門  
 地址：臺南市東區崇善路 625 號 2 樓  
 電話：0976658929  
 領隊：

總教練：朱玉樹 管理：力崇憲

助理教練：鄭詠翰 曾柏翰 黃巨晤

球員： 1 郭洺喆 8 謝昊哲 9 陳家麒 10 陳昶睿 11 呂承燁  
 12 魏煜宸 13 蔡仲恩 14 魏信宇 15 薛博升 16 陳宥任  
 17 潘柏紘 29 陳澤睿 30 周凱睫

|        |        |        |           |           |           |
|--------|--------|--------|-----------|-----------|-----------|
| 球衣顏色 1 | 球褲顏色 1 | 球襪顏色 1 | GK 球衣顏色 1 | GK 球褲顏色 1 | GK 球襪顏色 1 |
| 橘      | 黑      | 黑      | 綠         | 黑         | 白         |
| 球衣顏色 2 | 球褲顏色 2 | 球襪顏色 2 | GK 球衣顏色 2 | GK 球褲顏色 2 | GK 球襪顏色 2 |
| 綠      | 黑      | 白      | 橘         | 黑         | 黑         |

隊名：MFA U12 Red  
 地址：11270 臺北市北投區中央南路二段 12-9 號  
 電話：0953920740  
 領隊：張恩聆 總教練：周宇杰

球員： 14 Arnav Chhparwal 15 魏煜恩 16 林敬軒 17 高嘉伯  
 18 吳中崑 19 Kai Gogol 21 林勝權 22 游幃中  
 23 Noel Janson 24 Tomas Saenz 25 張晏碩

|        |        |        |           |           |           |
|--------|--------|--------|-----------|-----------|-----------|
| 球衣顏色 1 | 球褲顏色 1 | 球襪顏色 1 | GK 球衣顏色 1 | GK 球褲顏色 1 | GK 球襪顏色 1 |
| 白      | 黑      | 黑      | 紅         | 黑         | 紅         |
| 球衣顏色 2 | 球褲顏色 2 | 球襪顏色 2 | GK 球衣顏色 2 | GK 球褲顏色 2 | GK 球襪顏色 2 |
| 紅      | 黑      | 紅      | 白         | 黑         | 黑         |

隊名：MFA U12 White  
 地址：112 臺北市北投區中央南路二段 12-1 號  
 電話：0953920740

領隊：張恩聆 總教練：科派奇 管理：侯以諾

球員： 2 余凱奇 3 張世澄 4 Daley Thornbury 5 粘永璿  
 6 吳叢宇 7 謝勇杰 8 譚峻洋 9 邱惟玉 10 陳志瑠  
 20 Lucas Mathews

|        |        |        |           |           |           |
|--------|--------|--------|-----------|-----------|-----------|
| 球衣顏色 1 | 球褲顏色 1 | 球襪顏色 1 | GK 球衣顏色 1 | GK 球褲顏色 1 | GK 球襪顏色 1 |
| 白      | 黑      | 黑      | 紅         | 黑         | 紅         |
| 球衣顏色 2 | 球褲顏色 2 | 球襪顏色 2 | GK 球衣顏色 2 | GK 球褲顏色 2 | GK 球襪顏色 2 |
| 紅      | 黑      | 紅      | 白         | 黑         | 黑         |

## 公開組 六年級

隊名：LION-U12

地址：臺北市文山區汀州路4段1號7樓

電話：0912825215

領隊：陳雅萍 總教練：衛政男

助理教練：吳睿彥 黎晉權

球員： 3 林品恩 5 柯定序 8 高宇鋒 9 池奕廷 10 林奕揚

12 邱子恒 25 陳昫謙 27 張濬承 30 許軒愷 32 曾喬安

42 沈映辰 46 邱亮程 73 翁存禾

|        |        |        |           |           |           |
|--------|--------|--------|-----------|-----------|-----------|
| 球衣顏色 1 | 球褲顏色 1 | 球襪顏色 1 | GK 球衣顏色 1 | GK 球褲顏色 1 | GK 球襪顏色 1 |
| 黑      | 黑      | 紅      | 藍         | 藍         | 白         |
| 球衣顏色 2 | 球褲顏色 2 | 球襪顏色 2 | GK 球衣顏色 2 | GK 球褲顏色 2 | GK 球襪顏色 2 |
| 藍      | 藍      | 白      | 黑         | 黑         | 紅         |

隊名：twfc

地址：新竹縣新豐鄉康樂路一段340號

電話：0915970816

領隊：王淑芬 總教練：陳旭凱 管理：阮懷銳 曾卉芳

助理教練：王宇翔

球員： 2 黎昕誠 3 劉威岑 8 彭宇謙 9 周子淞 17 郭睿家

23 吳荊庭 30 劉靖新 33 鄧婷予 39 簡郡佑 52 溫弘華

57 林汶岳 61 林尚豪

|        |        |        |           |           |           |
|--------|--------|--------|-----------|-----------|-----------|
| 球衣顏色 1 | 球褲顏色 1 | 球襪顏色 1 | GK 球衣顏色 1 | GK 球褲顏色 1 | GK 球襪顏色 1 |
| 藍      | 黑      | 藍      | 白         | 黑         | 黑         |
| 球衣顏色 2 | 球褲顏色 2 | 球襪顏色 2 | GK 球衣顏色 2 | GK 球褲顏色 2 | GK 球襪顏色 2 |
| 白      | 黑      | 黑      | 藍         | 黑         | 藍         |

隊名：MONSTER 足球隊

地址：112 臺北市北投區東昇路89-2號

電話：0975528573

總教練：白育松

球員： 1 廖柏睿 2 杜杰叡 7 陳先禹 8 謝凱臣 14 陳祖曄

36 陳定緯 46 師友友 53 陳品臣 69 陳柏鈞 100 謝鎧丞

|        |        |        |           |           |           |
|--------|--------|--------|-----------|-----------|-----------|
| 球衣顏色 1 | 球褲顏色 1 | 球襪顏色 1 | GK 球衣顏色 1 | GK 球褲顏色 1 | GK 球襪顏色 1 |
| 橘      | 橘      | 黃      | 紫         | 紫         | 紫         |
| 球衣顏色 2 | 球褲顏色 2 | 球襪顏色 2 | GK 球衣顏色 2 | GK 球褲顏色 2 | GK 球襪顏色 2 |
| 紫      | 紫      | 紫      | 橘         | 橘         | 黃         |



## 公開組 六年級

隊名：信利環保新光 FC

地址：813 高雄市左營區華夏路 800 號

電話：0972259859

領隊：吳東峰

總教練：周鼎涓

管理：黃詩婷

助理教練：王柔純

球員： 24 郭又瑄 26 蔣一安 28 李泓叡 33 黃頌恩 35 張宸暘  
 36 蔡昀庭 50 樊柔彤 61 陳宥廷 69 黃茗軒 76 陳品燁  
 77 吳侑謙 78 李佳晉 88 莊詠馨 99 謝秉佑 124 米明立  
 135 林宸愷

|        |        |        |           |           |           |
|--------|--------|--------|-----------|-----------|-----------|
| 球衣顏色 1 | 球褲顏色 1 | 球襪顏色 1 | GK 球衣顏色 1 | GK 球褲顏色 1 | GK 球襪顏色 1 |
| 藍      | 藍      | 藍      | 紅         | 紅         | 黑         |
| 球衣顏色 2 | 球褲顏色 2 | 球襪顏色 2 | GK 球衣顏色 2 | GK 球褲顏色 2 | GK 球襪顏色 2 |
| 白      | 白      | 白      | 藍         | 藍         | 藍         |

隊名：龍華小惡魔

地址：高雄市前鎮區崗山南街 497 巷 3 號

電話：0922957597

總教練：王信凡

管理：吳政軒

助理教練：蔡亞宸 蔡秀君 吳柏翰

球員： 7 蔡軒騰 8 蘇 澈 12 邱羿閔 15 黃鈞鴻 16 李侑威  
 18 鍾程安 19 于可望 22 沈孟謙 23 林承諺 41 謝承峻  
 53 林傳恩 66 謝秉桓 73 許鈞翔 80 許柏佑 114 郭智信  
 187 駱世杰 199 涂子斌

|        |        |        |           |           |           |
|--------|--------|--------|-----------|-----------|-----------|
| 球衣顏色 1 | 球褲顏色 1 | 球襪顏色 1 | GK 球衣顏色 1 | GK 球褲顏色 1 | GK 球襪顏色 1 |
| 黃      | 黑      | 黑      | 藍         | 白         | 白         |
| 球衣顏色 2 | 球褲顏色 2 | 球襪顏色 2 | GK 球衣顏色 2 | GK 球褲顏色 2 | GK 球襪顏色 2 |
| 藍      | 白      | 白      | 黃         | 黑         | 黑         |

隊名：藍天烈焰

地址：408 臺中市南屯區文心南五路一段

電話：0923303569

領隊：李偉歆

總教練：林吉甫

管理：曾子銓

助理教練：翁豪駿

球員： 7 李昶樂 9 馬廷中 10 何晉亨 12 吳柏叡 15 伍順吉  
 16 李涓綾 19 郭子齊 20 郭秉澄 22 林承霈 23 溫少鑿  
 25 詹承翰 26 余友智 28 李彥廷 37 陳昕璞 53 蔡承儒  
 59 黃宥惇 61 李榕宸

|        |        |        |           |           |           |
|--------|--------|--------|-----------|-----------|-----------|
| 球衣顏色 1 | 球褲顏色 1 | 球襪顏色 1 | GK 球衣顏色 1 | GK 球褲顏色 1 | GK 球襪顏色 1 |
| 藍      | 白      | 白      | 黑         | 黑         | 黑         |
| 球衣顏色 2 | 球褲顏色 2 | 球襪顏色 2 | GK 球衣顏色 2 | GK 球褲顏色 2 | GK 球襪顏色 2 |
| 紅      | 紅      | 紅      | 白         | 白         | 白         |

## 公開組 六年級

隊名：新竹宇宙聯 U12

地址：新竹縣竹北市隘口二路 38 號 11 樓

電話：0989295617

總教練：徐安邦

管理：張庭瑜

助理教練：彭聖璋

球員： 5 陳彧澤 10 林道遠 16 莊凱恩 27 廖彥竹 37 葉宇謙

45 陳星樺 46 蔡皓宇 63 陳宥閔 64 顧允睿 84 陳力齊

|        |        |        |           |           |           |
|--------|--------|--------|-----------|-----------|-----------|
| 球衣顏色 1 | 球褲顏色 1 | 球襪顏色 1 | GK 球衣顏色 1 | GK 球褲顏色 1 | GK 球襪顏色 1 |
| 綠      | 綠      | 黑      | 黃         | 黃         | 白         |
| 球衣顏色 2 | 球褲顏色 2 | 球襪顏色 2 | GK 球衣顏色 2 | GK 球褲顏色 2 | GK 球襪顏色 2 |
| 黃      | 黃      | 白      | 綠         | 綠         | 黑         |

隊名：BENFC

地址：241 新北市三重區民生東街 27 號 1 樓

電話：0985600811

領隊：蔡昇宏

總教練：劉泳賦

管理：王奕涵

助理教練：王心慈

球員： 14 陳德統 15 蔡宗霖 16 葉子睿 17 姚 勛 18 林晏均

20 李杰霖 21 鄭瀚星 22 吳彥潔 23 陳柏丞 24 謝鎮宇

25 蔡采蓁 26 蔡欣諺 27 陳以蓁 29 陳群淏 80 吳文均

|        |        |        |           |           |           |
|--------|--------|--------|-----------|-----------|-----------|
| 球衣顏色 1 | 球褲顏色 1 | 球襪顏色 1 | GK 球衣顏色 1 | GK 球褲顏色 1 | GK 球襪顏色 1 |
| 藍      | 藍      | 藍      | 黑         | 黑         | 黑         |
| 球衣顏色 2 | 球褲顏色 2 | 球襪顏色 2 | GK 球衣顏色 2 | GK 球褲顏色 2 | GK 球襪顏色 2 |
| 黑      | 黑      | 黑      | 藍         | 藍         | 藍         |

# 2022 年全國少年盃足球錦標賽 參賽隊伍名錄

## 公開組 五年級

隊名：大安足球俱樂部-紅

地址：104 臺北市中山區新生北路二段 74 號 5 樓之 8

電話：0928430297

領隊：陳立哲 總教練：陳嘉和

球員： 4 陳弘育 5 Michael Fazzone 6 郭彥希 7 李昶毅  
10 吳彥甫 16 梁 熠 22 彭川齊 23 Daeon Feung Timothy  
36 葉欣揚 55 吉田經久 98 王耀誼

|        |        |        |           |           |           |
|--------|--------|--------|-----------|-----------|-----------|
| 球衣顏色 1 | 球褲顏色 1 | 球襪顏色 1 | GK 球衣顏色 1 | GK 球褲顏色 1 | GK 球襪顏色 1 |
| 白      | 白      | 白      | 藍         | 黑         | 黑         |
| 球衣顏色 2 | 球褲顏色 2 | 球襪顏色 2 | GK 球衣顏色 2 | GK 球褲顏色 2 | GK 球襪顏色 2 |
| 藍      | 黑      | 黑      | 白         | 白         | 白         |

隊名：閃電豹足球俱樂部

地址：406 臺中市北屯區敦富二街 188 號 1 樓之 10

電話：0934055250

領隊：簡如仙 總教練：蘇鴻吉

球員： 1 林維瀚 2 張見曦 5 藍晰愷 6 胡甦閔 7 謝蔚庭  
8 丁品碩 9 施詠耀 13 邱維豪 16 賴奕龍 20 鄭光晴  
23 詹心勝 27 黃子齊

|        |        |        |           |           |           |
|--------|--------|--------|-----------|-----------|-----------|
| 球衣顏色 1 | 球褲顏色 1 | 球襪顏色 1 | GK 球衣顏色 1 | GK 球褲顏色 1 | GK 球襪顏色 1 |
| 粉紅     | 粉紅     | 粉紅     | 黑         | 黑         | 黑         |
| 球衣顏色 2 | 球褲顏色 2 | 球襪顏色 2 | GK 球衣顏色 2 | GK 球褲顏色 2 | GK 球襪顏色 2 |
| 黑      | 黑      | 黑      | 粉紅        | 粉紅        | 粉紅        |

隊名：公館 Number One

地址：234 新北市永和區中和路 423 號 8F

電話：0978377833

總教練：張 涵 助理教練：朱芳儀

球員： 2 林承諺 3 范景盛 4 楊捷歲 5 高群翰 7 潘辰峰  
11 陳庠義 12 李尚洋 14 王宥歲 15 吳尚熹 16 張一軒  
19 陳奕宏 26 張胤緯

|        |        |        |           |           |           |
|--------|--------|--------|-----------|-----------|-----------|
| 球衣顏色 1 | 球褲顏色 1 | 球襪顏色 1 | GK 球衣顏色 1 | GK 球褲顏色 1 | GK 球襪顏色 1 |
| 紅      | 黑      | 紅      | 黃         | 黑         | 黑         |
| 球衣顏色 2 | 球褲顏色 2 | 球襪顏色 2 | GK 球衣顏色 2 | GK 球褲顏色 2 | GK 球襪顏色 2 |
| 黃      | 黑      | 黑      | 紅         | 黑         | 紅         |

## 公開組 五年級

隊名：小雷鳥足愛踢  
 地址：806 高雄市前鎮區佛東路 70 號 7 樓  
 電話：0935900828  
 領隊：張碧華 總教練：張建成  
 管理：凌崢偉 簡振庭 王國安 鄭郁君  
 球員：10 張宇堯 19 余佺柏 24 王承紘 26 簡崇太 30 凌暉凱  
 57 李梓亦 64 撈簇杜達利茂 66 王詠湛 74 林泓佑  
 79 楊胤嶸 80 郭宇傑 83 林揚庭 91 賴宥霖

|        |        |        |           |           |           |
|--------|--------|--------|-----------|-----------|-----------|
| 球衣顏色 1 | 球褲顏色 1 | 球襪顏色 1 | GK 球衣顏色 1 | GK 球褲顏色 1 | GK 球襪顏色 1 |
| 白      | 藍      | 白      | 藍         | 藍         | 黑         |
| 球衣顏色 2 | 球褲顏色 2 | 球襪顏色 2 | GK 球衣顏色 2 | GK 球褲顏色 2 | GK 球襪顏色 2 |
| 藍      | 藍      | 黑      | 白         | 藍         | 白         |

隊名：新竹足校 U11  
 地址：300 新竹市新竹市學府路 345 號  
 電話：0921871801  
 領隊：張生平 總教練：盧彥安 管理：曾淑芬  
 助理教練：張凱銘 石俊傑  
 球員：3 崔煜寬 5 施書雅 9 吳芄君 10 林嘉珮 19 曹晏瑄  
 20 吳承叡 30 楊為基 36 陳品榛 68 蕭名玗 75 施定杰  
 93 彭若赫

|        |        |        |           |           |           |
|--------|--------|--------|-----------|-----------|-----------|
| 球衣顏色 1 | 球褲顏色 1 | 球襪顏色 1 | GK 球衣顏色 1 | GK 球褲顏色 1 | GK 球襪顏色 1 |
| 黑      | 黑      | 黑      | 紅         | 藍         | 藍         |
| 球衣顏色 2 | 球褲顏色 2 | 球襪顏色 2 | GK 球衣顏色 2 | GK 球褲顏色 2 | GK 球襪顏色 2 |
| 紅      | 藍      | 藍      | 黑         | 黑         | 黑         |

隊名：DESAFIO TAIPEI U11  
 地址：103 臺北市大同區承德路三段 134 號 1 樓  
 電話：0905-192-196  
 領隊：松下勇亮 總教練：顏光呈 管理：簡志豪  
 助理教練：小畑太一 蕭哲 黃文滋  
 球員：2 董其宇 3 趙耕奕 4 鈴木健誠 8 楊醒之 10 小原澤和真  
 15 林嚮 22 曹家維 30 蔡元熙 36 洪煜宸 39 伍晉廷  
 66 周冠叡 73 陳廷恩

|        |        |        |           |           |           |
|--------|--------|--------|-----------|-----------|-----------|
| 球衣顏色 1 | 球褲顏色 1 | 球襪顏色 1 | GK 球衣顏色 1 | GK 球褲顏色 1 | GK 球襪顏色 1 |
| 紅藍     | 深藍     | 深藍     | 黃         | 黃         | 黃         |
| 球衣顏色 2 | 球褲顏色 2 | 球襪顏色 2 | GK 球衣顏色 2 | GK 球褲顏色 2 | GK 球襪顏色 2 |
| 黃      | 黃      | 黃      | 紅藍        | 深藍        | 深藍        |

## 公開組 五年級

隊名：FCBase 巴瑟

地址：220 新北市板橋區中山路一段 176 號之一 7 樓

電話：0908075329

領隊：蔡馨慧

總教練：康丹寧

管理：池德基

球員： 4 吳睿哲 7 池元騫 10 陳祈安 17 黎國予 18 廖恩毅  
19 張榮宸 21 曾柏穎 22 黃品齊 24 黃晨嘉 25 史楷綸  
31 陳宥廷

|        |        |        |           |           |           |
|--------|--------|--------|-----------|-----------|-----------|
| 球衣顏色 1 | 球褲顏色 1 | 球襪顏色 1 | GK 球衣顏色 1 | GK 球褲顏色 1 | GK 球襪顏色 1 |
| 紅藍     | 藍      | 藍      | 黑         | 黑         | 黑         |
| 球衣顏色 2 | 球褲顏色 2 | 球襪顏色 2 | GK 球衣顏色 2 | GK 球褲顏色 2 | GK 球襪顏色 2 |
| 白      | 黑      | 白      | 黃         | 黃         | 黃         |

隊名：足夢蜻蜓

地址：臺中市沙鹿區北英路 85 號

電話：0961365762

領隊：郭慧玲

總教練：陳彥任

管理：劉梅芳 李麗雯 陳弘哲 陳艾伶

球員： 6 蕭于祐 8 陳銘璋 9 陳品嘉 14 張道綸 20 張聖詠  
32 林楷傑 33 陳宥愷 37 謝昌祐 48 張詠智 49 張詠勝  
66 蔡軒雲 89 丁威捷

|        |        |        |           |           |           |
|--------|--------|--------|-----------|-----------|-----------|
| 球衣顏色 1 | 球褲顏色 1 | 球襪顏色 1 | GK 球衣顏色 1 | GK 球褲顏色 1 | GK 球襪顏色 1 |
| 綠      | 藍      | 綠      | 藍         | 藍         | 藍         |
| 球衣顏色 2 | 球褲顏色 2 | 球襪顏色 2 | GK 球衣顏色 2 | GK 球褲顏色 2 | GK 球襪顏色 2 |
| 藍      | 藍      | 藍      | 綠         | 藍         | 綠         |

隊名：Taipei play one

地址：235 新北市中和區中山路三段 118-29 號 3 樓

電話：0910963657

總教練：官瑞祥

助理教練：陳怡萍 陳柏豪

球員： 1 李洋義 3 林柏維 4 何毅 5 李雋云 7 莫伯斯  
9 賴韞安 10 林品嘉 20 張為鈞 21 陳威至 28 孫浩祐  
37 王承原 76 曹伯達 77 巫沁恩 77

|        |        |        |           |           |           |
|--------|--------|--------|-----------|-----------|-----------|
| 球衣顏色 1 | 球褲顏色 1 | 球襪顏色 1 | GK 球衣顏色 1 | GK 球褲顏色 1 | GK 球襪顏色 1 |
| 白      | 黑      | 黑      | 藍         | 藍         | 藍         |
| 球衣顏色 2 | 球褲顏色 2 | 球襪顏色 2 | GK 球衣顏色 2 | GK 球褲顏色 2 | GK 球襪顏色 2 |
| 藍      | 藍      | 藍      | 白         | 黑         | 黑         |

## 公開組 五年級

隊名：花蓮北濱  
 地址：花蓮縣花蓮市水源街 81 號  
 電話：0989129132

領隊：羅玢玢 總教練：林驍城 管理：林芷安 林佳蓉

助理教練：孟煒傑 田強易

球員： 2 古 浩 3 余凱晟 4 鄧奕辰 5 詹直樹 6 林子崧  
 8 杜誠翊 9 劉崇奕 10 謝其佐 11 謝其佑 22 楊博勛  
 23 劉晉璋 28 江聖凱

|        |        |        |           |           |           |
|--------|--------|--------|-----------|-----------|-----------|
| 球衣顏色 1 | 球褲顏色 1 | 球襪顏色 1 | GK 球衣顏色 1 | GK 球褲顏色 1 | GK 球襪顏色 1 |
| 黃      | 黑      | 黑      | 紅         | 黑         | 紅         |
| 球衣顏色 2 | 球褲顏色 2 | 球襪顏色 2 | GK 球衣顏色 2 | GK 球褲顏色 2 | GK 球襪顏色 2 |
| 紅      | 黑      | 紅      | 黃         | 黑         | 黑         |

隊名：大園捷豹  
 地址：248 新北市五股區街成路 113 號 7 樓  
 電話：0980024519

總教練：陳岳豐 管理：鄭郁勳

球員： 3 洪以安 5 余益晟 6 許家愷 7 簡紹謙 8 王浩宇  
 10 許祐華 11 許修齊 12 蘇彥澄 14 鄭喻樞 17 張宇宸  
 39 賴奕名 46 呂旻昊

|        |        |        |           |           |           |
|--------|--------|--------|-----------|-----------|-----------|
| 球衣顏色 1 | 球褲顏色 1 | 球襪顏色 1 | GK 球衣顏色 1 | GK 球褲顏色 1 | GK 球襪顏色 1 |
| 藍      | 藍      | 藍      | 黑         | 黑         | 黑         |
| 球衣顏色 2 | 球褲顏色 2 | 球襪顏色 2 | GK 球衣顏色 2 | GK 球褲顏色 2 | GK 球襪顏色 2 |
| 黑      | 黑      | 黑      | 藍         | 藍         | 藍         |

隊名：N1 狼隊 FC  
 地址：300 新竹市新竹市北區港北六街 12 號  
 電話：0919060812

領隊：羅慧敏 總教練：徐海景

球員： 1 紀伍翔聖 5 曾紹禕 11 郭乃仁 15 黃伊恩 33 蔡昀叡  
 36 張睿騫 71 魏子騫 77 左軒維 79 魏序宸

|        |        |        |           |           |           |
|--------|--------|--------|-----------|-----------|-----------|
| 球衣顏色 1 | 球褲顏色 1 | 球襪顏色 1 | GK 球衣顏色 1 | GK 球褲顏色 1 | GK 球襪顏色 1 |
| 黃      | 黑      | 黑      | 藍         | 灰         | 白         |
| 球衣顏色 2 | 球褲顏色 2 | 球襪顏色 2 | GK 球衣顏色 2 | GK 球褲顏色 2 | GK 球襪顏色 2 |
| 藍      | 灰      | 白      | 黃         | 黑         | 黑         |

## 公開組 五年級

隊名：佳里

地址：臺南市佳里區公園路 445 號

電話：0921676312

領隊：康瑞中

總教練：黃文祥

管理：陳厚銘

助理教練：戴堉哲

球員： 5 涂精湛 6 黃冠憲 7 黃琦歲 8 李柏樟 9 林靖翔  
 10 林侑廷 11 翁承岳 13 蔡秉叡 14 陳柏享 15 陳璿羽  
 16 張昱陽 17 林靖宥 18 王徑陽 29 林宥丞 30 黃冠瑀  
 35 施凱晴 36 陳籽恩 38 陳鵬丞

|        |        |        |           |           |           |
|--------|--------|--------|-----------|-----------|-----------|
| 球衣顏色 1 | 球褲顏色 1 | 球襪顏色 1 | GK 球衣顏色 1 | GK 球褲顏色 1 | GK 球襪顏色 1 |
| 藍      | 藍      | 藍      | 黃         | 黑         | 黃         |
| 球衣顏色 2 | 球褲顏色 2 | 球襪顏色 2 | GK 球衣顏色 2 | GK 球褲顏色 2 | GK 球襪顏色 2 |
| 黃      | 黑      | 黃      | 藍         | 藍         | 藍         |

隊名：樂活象

地址：242 新北市新莊區新樹路 440-1 號 2F

電話：0927686635

領隊：洪惠娟

總教練：洪楚航

助理教練：林傳丁

戴宏旭

球員： 1 夏沁妍 6 甘祐寧 14 魏銓甫 15 鄭云翔 18 陳亮允  
 21 莊哲睿 25 陳沐楷 26 黃法棣 35 林家毅 36 張鈞硯  
 40 吳韋頡 46 許硯鈞 49 黃品堯 65 陳竑愷 80 羅仁佑

|        |        |        |           |           |           |
|--------|--------|--------|-----------|-----------|-----------|
| 球衣顏色 1 | 球褲顏色 1 | 球襪顏色 1 | GK 球衣顏色 1 | GK 球褲顏色 1 | GK 球襪顏色 1 |
| 綠      | 綠      | 黑      | 橘         | 橘         | 藍         |
| 球衣顏色 2 | 球褲顏色 2 | 球襪顏色 2 | GK 球衣顏色 2 | GK 球褲顏色 2 | GK 球襪顏色 2 |
| 藍      | 藍      | 藍      | 綠         | 綠         | 黑         |

隊名：三石訓練

地址：300 新竹市東區長春街 167 巷 19 號

電話：0933533067

總教練：林育葦

管理：許詠亮 林雍倫

助理教練：孫多華

球員： 1 余丞祐 3 傅少濬 4 王書亞 11 林恩磊 12 游爵安  
 18 黃品棠 20 蘇俊睿 28 王昱棋 35 王珩羽 37 季咏蔚  
 38 林宥希 55 吳昊軒 99 馬竟倫

|        |        |        |           |           |           |
|--------|--------|--------|-----------|-----------|-----------|
| 球衣顏色 1 | 球褲顏色 1 | 球襪顏色 1 | GK 球衣顏色 1 | GK 球褲顏色 1 | GK 球襪顏色 1 |
| 藍      | 白      | 白      | 白         | 藍         | 藍         |
| 球衣顏色 2 | 球褲顏色 2 | 球襪顏色 2 | GK 球衣顏色 2 | GK 球褲顏色 2 | GK 球襪顏色 2 |
| 白      | 藍      | 藍      | 藍         | 白         | 白         |

## 公開組 五年級

隊名：SLFC

地址：臺北市北投區文林北路 60 弄 11 號 5 樓

電話：0936598938

總教練：周宜德

助理教練：賴祐緯

球員： 3 嚴楷翔    4 何柏緒    10 謝侑良    11 金柏成    17 周柏均  
          20 洪楷巖    22 易首睿    25 劉柏辰    42 陳渤皓    65 高嘉謙  
          66 謝孟軒    91 洪若洋

|        |        |        |           |           |           |
|--------|--------|--------|-----------|-----------|-----------|
| 球衣顏色 1 | 球褲顏色 1 | 球襪顏色 1 | GK 球衣顏色 1 | GK 球褲顏色 1 | GK 球襪顏色 1 |
| 灰      | 灰      | 白      | 橘         | 白         | 黑         |
| 球衣顏色 2 | 球褲顏色 2 | 球襪顏色 2 | GK 球衣顏色 2 | GK 球褲顏色 2 | GK 球襪顏色 2 |
| 橘      | 白      | 黑      | 白         | 灰         | 白         |

隊名：泰山 FC

地址：243 新北市萬里區全興路 178 號

電話：0985772630

總教練：林岳鋒

球員： 3 陳品茵    5 顏永瑞    8 林寬珉    9 林承漢    10 謝承熹  
          11 李國理    14 張育誠    18 楊幼縵    23 謝承恩    28 許朝峪  
          30 陳宥宇    41 楊志翔    58 陳品翰    66 郭丞凱

|        |        |        |           |           |           |
|--------|--------|--------|-----------|-----------|-----------|
| 球衣顏色 1 | 球褲顏色 1 | 球襪顏色 1 | GK 球衣顏色 1 | GK 球褲顏色 1 | GK 球襪顏色 1 |
| 藍      | 黑      | 藍      | 紅         | 黑         | 紅         |
| 球衣顏色 2 | 球褲顏色 2 | 球襪顏色 2 | GK 球衣顏色 2 | GK 球褲顏色 2 | GK 球襪顏色 2 |
| 紅      | 黑      | 紅      | 藍         | 黑         | 藍         |

隊名：The Sunrays

地址：807 高雄市三民區九如一路 73 號 6 樓之 2

電話：0938903328

領隊：巫沁倫

總教練：黃睿暘

球員： 2 侯宣任    3 侯宣仲    6 姚彥丞    7 蔡君民    9 鄭智宇  
          10 黃于瑞    11 陳宥齊    12 宋昀峰    13 林子玄    17 李沐懷  
          21 郭仲錡    37 陳丁瑒

|        |        |        |           |           |           |
|--------|--------|--------|-----------|-----------|-----------|
| 球衣顏色 1 | 球褲顏色 1 | 球襪顏色 1 | GK 球衣顏色 1 | GK 球褲顏色 1 | GK 球襪顏色 1 |
| 紅      | 紅      | 黑      | 綠         | 藍         | 藍         |
| 球衣顏色 2 | 球褲顏色 2 | 球襪顏色 2 | GK 球衣顏色 2 | GK 球褲顏色 2 | GK 球襪顏色 2 |
| 綠      | 藍      | 藍      | 紅         | 紅         | 黑         |



## 公開組 五年級

隊名：足夢東海 U11

地址：407 臺中市西屯區福泰街 98 號

電話：0968055803

領隊：柯競雄

總教練：王奕翔

管理：蔡吉雄

助理教練：楊昌倍

張鈞睿 曾俊凱

球員：3 黃韻潔

4 邱奕翔

5 鄭達謙

6 李展亦

14 楊宥軒

26 許茗洋

36 顏又廷

50 張皓歲

77 劉承瑋

82 蔡承義

93 陳品翔

|        |        |        |           |           |           |
|--------|--------|--------|-----------|-----------|-----------|
| 球衣顏色 1 | 球褲顏色 1 | 球襪顏色 1 | GK 球衣顏色 1 | GK 球褲顏色 1 | GK 球襪顏色 1 |
| 粉紅     | 藍      | 黑      | 藍         | 黑         | 白         |
| 球衣顏色 2 | 球褲顏色 2 | 球襪顏色 2 | GK 球衣顏色 2 | GK 球褲顏色 2 | GK 球襪顏色 2 |
| 藍      | 黑      | 白      | 粉紅        | 藍         | 黑         |

隊名：LS 紅鶴

地址：248 新北市五股區水碓五路 5 號

電話：0908075329

領隊：陳欣怡

總教練：簡忠偉

助理教練：張仕彧

球員：70 吳冠緯

74 張定謙

75 許恩睿

77 陳奕丞

78 陳奕任

83 鄭至捷

85 陳韋霖

92 林祺皓

94 胡佑岷

95 江秉諺

96 林楚洌

97 邵興九

98 黃正揚

|        |        |        |           |           |           |
|--------|--------|--------|-----------|-----------|-----------|
| 球衣顏色 1 | 球褲顏色 1 | 球襪顏色 1 | GK 球衣顏色 1 | GK 球褲顏色 1 | GK 球襪顏色 1 |
| 紅      | 紅      | 藍      | 白         | 白         | 白         |
| 球衣顏色 2 | 球褲顏色 2 | 球襪顏色 2 | GK 球衣顏色 2 | GK 球褲顏色 2 | GK 球襪顏色 2 |
| 白      | 白      | 白      | 紅         | 紅         | 藍         |

隊名：東門城足球俱樂部

地址：臺南市東區崇善路二段 625 號二樓

電話：0955117726

總教練：曾柏翰

助理教練：顏世淙 黃巨晤 鄭詠翰

球員：8 林楷睿

20 邱大任

24 莫家盛

30 徐子喻

48 叢浩哲

53 唐平睿

62 李品濤

66 翁靖恆

68 黃東詠

71 涂恩瑞

74 王宥璿

78 張木盛

79 毛博晨

80 李秉嶧

123 方程霈

|        |        |        |           |           |           |
|--------|--------|--------|-----------|-----------|-----------|
| 球衣顏色 1 | 球褲顏色 1 | 球襪顏色 1 | GK 球衣顏色 1 | GK 球褲顏色 1 | GK 球襪顏色 1 |
| 黃      | 黑      | 黃      | 黑         | 黑         | 黑         |
| 球衣顏色 2 | 球褲顏色 2 | 球襪顏色 2 | GK 球衣顏色 2 | GK 球褲顏色 2 | GK 球襪顏色 2 |
| 黑      | 黑      | 黑      | 黃         | 黑         | 黃         |

## 公開組 五年級

隊名：MFA U11 Red

地址：112 臺北市北投區中央南路二段 12-1 號

電話：0953920740

領隊：張恩聆

總教練：周宇杰

助理教練：科派奇

球員：36 張博量 38 李鎧睿 39 CARLO BRANCALION 40 林呈翰  
41 Boaz van Pijkeren 42 本田航太郎 43 周定謙  
45 田松偉 46 史若平 47 劉宇昊 48 Mels Timmerman  
49 Stefan Nicolas

|        |        |        |           |           |           |
|--------|--------|--------|-----------|-----------|-----------|
| 球衣顏色 1 | 球褲顏色 1 | 球襪顏色 1 | GK 球衣顏色 1 | GK 球褲顏色 1 | GK 球襪顏色 1 |
| 白      | 黑      | 黑      | 紅         | 黑         | 紅         |
| 球衣顏色 2 | 球褲顏色 2 | 球襪顏色 2 | GK 球衣顏色 2 | GK 球褲顏色 2 | GK 球襪顏色 2 |
| 紅      | 黑      | 紅      | 白         | 黑         | 黑         |

隊名：MFA U11 White

地址：112 臺北市北投區中央南路二段 12-1 號

電話：0953920740

領隊：張恩聆

總教練：科派奇

管理：

球員：26 厄里亞 27 許呈翎 28 林永育 29 Inaki Delgado  
30 楊曜騰 31 涂裕威 32 簡心仁 33 詔何福皇 34 崔哲維  
35 董亦洋 44 Martin Weilegaard Procter

|        |        |        |           |           |           |
|--------|--------|--------|-----------|-----------|-----------|
| 球衣顏色 1 | 球褲顏色 1 | 球襪顏色 1 | GK 球衣顏色 1 | GK 球褲顏色 1 | GK 球襪顏色 1 |
| 白      | 黑      | 黑      | 紅         | 黑         | 紅         |
| 球衣顏色 2 | 球褲顏色 2 | 球襪顏色 2 | GK 球衣顏色 2 | GK 球褲顏色 2 | GK 球襪顏色 2 |
| 紅      | 黑      | 紅      | 白         | 黑         | 黑         |

隊名：twfc-虎

地址：新竹縣新豐鄉康樂路一段 340 號

電話：0915970816

領隊：林政賢

總教練：陳旭凱

管理：阮懷銳 曾卉芳

助理教練：王宇翔

球員：6 譚閔文 7 林話成 11 吳致呈 13 何晶晶 15 葉和磬  
19 林奕愷 27 范皓宸 29 吳冠陞 31 黃鉉燊 43 林晉濰  
58 楊濬丞 96 趙定寬 97 徐晟彥

|        |        |        |           |           |           |
|--------|--------|--------|-----------|-----------|-----------|
| 球衣顏色 1 | 球褲顏色 1 | 球襪顏色 1 | GK 球衣顏色 1 | GK 球褲顏色 1 | GK 球襪顏色 1 |
| 藍      | 黑      | 藍      | 白         | 黑         | 黑         |
| 球衣顏色 2 | 球褲顏色 2 | 球襪顏色 2 | GK 球衣顏色 2 | GK 球褲顏色 2 | GK 球襪顏色 2 |
| 白      | 黑      | 黑      | 藍         | 黑         | 藍         |

## 公開組 五年級

隊名：LION-U11

地址：臺北市文山區汀州路4段1號7樓

電話：0912825215

領隊：衛政男

總教練：黎晉權

助理教練：吳睿彥

球員： 1 林昕呈      4 高睿喆      11 高子勛      13 陳祈諺      15 徐沐年  
          18 吳宥霖      28 劉育甫      29 王品閔      31 汪典頡      35 劉彥呈  
          36 黃睿駿      39 廖邦硯      51 簡捷      61 郭俊佑      66 張予齊  
          68 簡佑安

|       |       |       |         |         |         |
|-------|-------|-------|---------|---------|---------|
| 球衣顏色1 | 球褲顏色1 | 球襪顏色1 | GK球衣顏色1 | GK球褲顏色1 | GK球襪顏色1 |
| 黑     | 黑     | 紅     | 藍       | 藍       | 白       |
| 球衣顏色2 | 球褲顏色2 | 球襪顏色2 | GK球衣顏色2 | GK球褲顏色2 | GK球襪顏色2 |
| 藍     | 藍     | 白     | 黑       | 黑       | 紅       |

隊名：羅東俱樂部

地址：宜蘭縣三星鄉大埔中路200巷1弄11號

電話：0980054365

總教練：郭昱辰

助理教練：李宗穎

球員： 4 駱玄佑      6 吳昊澤      7 莊樂軒      10 林以森      11 曹右庭  
          21 陳柏甫      23 陳裕品      30 詹承叡      33 胡金才      34 蔡瀚琛  
          35 江承燁

|       |       |       |         |         |         |
|-------|-------|-------|---------|---------|---------|
| 球衣顏色1 | 球褲顏色1 | 球襪顏色1 | GK球衣顏色1 | GK球褲顏色1 | GK球襪顏色1 |
| 白     | 白     | 白     | 藍       | 黑       | 黑       |
| 球衣顏色2 | 球褲顏色2 | 球襪顏色2 | GK球衣顏色2 | GK球褲顏色2 | GK球襪顏色2 |
| 藍     | 黑     | 黑     | 白       | 白       | 白       |

隊名：崇德 FC

地址：221 新北市汐止區茄苳路158號

電話：0918717529

總教練：蕭建龍

助理教練：李峻源

球員： 2 吳睿昀      3 紀秉侑      4 黃品志      5 蕭士彥      7 周俊翔  
          8 趙紘聖      9 蘇靖凱      10 林宜慷      11 林宥誼      12 張煜樞  
          14 李軒毅      15 徐翊凱      18 鄭仕杰

|       |       |       |         |         |         |
|-------|-------|-------|---------|---------|---------|
| 球衣顏色1 | 球褲顏色1 | 球襪顏色1 | GK球衣顏色1 | GK球褲顏色1 | GK球襪顏色1 |
| 藍     | 黑     | 藍     | 黑       | 黑       | 黑       |
| 球衣顏色2 | 球褲顏色2 | 球襪顏色2 | GK球衣顏色2 | GK球褲顏色2 | GK球襪顏色2 |
| 黑     | 黑     | 黑     | 藍       | 黑       | 藍       |

## 公開組 五年級

隊名：小惡魔足球俱樂部

地址：高雄市前鎮區崗山南街497巷3號

電話：0922957597

領隊：王信凡

總教練：吳詠鴻

管理：黃羿彰

助理教練：吳柏翰 吳政軒

球員：9 洪裕程 16 宮崎瑛太 17 王佑凱 20 蔡博恩 40 施澄勳

71 謝鎧樂 83 黃立宇 112 黃宏為 117 蔡宇綸 149 范懷文

153 謝承叡 156 周冠璟 192 陳旻緒

|        |        |        |           |           |           |
|--------|--------|--------|-----------|-----------|-----------|
| 球衣顏色 1 | 球褲顏色 1 | 球襪顏色 1 | GK 球衣顏色 1 | GK 球褲顏色 1 | GK 球襪顏色 1 |
| 黃      | 黑橘     | 黑      | 藍         | 黑白        | 藍         |
| 球衣顏色 2 | 球褲顏色 2 | 球襪顏色 2 | GK 球衣顏色 2 | GK 球褲顏色 2 | GK 球襪顏色 2 |
| 藍      | 黑白     | 藍      | 黃         | 黑橘        | 黑         |

隊名：台中 FUTURO

地址：112 臺中市西屯區青海路二段 338 號二樓之一

電話：0931640669

領隊：小森由貴

總教練：李明威

管理：小川圭佑

助理教練：莊明諺

球員：12 何浩慈 15 陳敬 45 楊詠翔 46 楊智勳 59 廖宥禹

75 李禹諾 76 林耘義 83 蔡承泰 91 曾鴻儒

|        |        |        |           |           |           |
|--------|--------|--------|-----------|-----------|-----------|
| 球衣顏色 1 | 球褲顏色 1 | 球襪顏色 1 | GK 球衣顏色 1 | GK 球褲顏色 1 | GK 球襪顏色 1 |
| 藍      | 藍      | 藍      | 黃         | 黃         | 白         |
| 球衣顏色 2 | 球褲顏色 2 | 球襪顏色 2 | GK 球衣顏色 2 | GK 球褲顏色 2 | GK 球襪顏色 2 |
| 黃      | 黃      | 白      | 藍         | 藍         | 藍         |

隊名：花蓮長良

地址：981 花蓮縣玉里鎮 163 號

電話：0975417707

領隊：張乃千

總教練：林浩璋

管理：馬玉花 吳信賢

助理教練：杜國勝

球員：1 楊睿駿 2 邱偉昱 3 王禹昊 4 潘宥佳 5 林昱岑

6 高瑞駿 7 吳文聖 8 沈哲安 9 潘柏叡 10 江勇鈞

11 張允誠

|        |        |        |           |           |           |
|--------|--------|--------|-----------|-----------|-----------|
| 球衣顏色 1 | 球褲顏色 1 | 球襪顏色 1 | GK 球衣顏色 1 | GK 球褲顏色 1 | GK 球襪顏色 1 |
| 藍      | 藍      | 藍      | 橘         | 藍         | 紅         |
| 球衣顏色 2 | 球褲顏色 2 | 球襪顏色 2 | GK 球衣顏色 2 | GK 球褲顏色 2 | GK 球襪顏色 2 |
| 橘      | 藍      | 紅      | 藍         | 藍         | 藍         |

## 公開組 五年級

隊名：新竹宇宙聯 U11

地址：新竹縣竹北市隘口二路 38 號 11 樓

電話：0989295617

總教練：徐安邦

管理：張庭瑜

助理教練：彭聖璋

球員： 0 王勝平      2 蕭品其      11 李睿恩      12 周峻楷      66 游硯喬  
67 廖宥銓      97 潘尚煊      98 樊宇晟      99 陳楷荃

|        |        |        |           |           |           |
|--------|--------|--------|-----------|-----------|-----------|
| 球衣顏色 1 | 球褲顏色 1 | 球襪顏色 1 | GK 球衣顏色 1 | GK 球褲顏色 1 | GK 球襪顏色 1 |
| 綠      | 綠      | 黑      | 黃         | 黃         | 白         |
| 球衣顏色 2 | 球褲顏色 2 | 球襪顏色 2 | GK 球衣顏色 2 | GK 球褲顏色 2 | GK 球襪顏色 2 |
| 黃      | 黃      | 白      | 綠         | 綠         | 黑         |

隊名：立人 BEST

地址：臺中市北區北平路一段 60 號

電話：0919447357

領隊：李秀美

總教練：張瀚元

管理：吳佩珊

助理教練：鍾譯霆 昌 捷 陳韋名

球員： 2 王泓翔      4 鄧詠池      8 賴柏安      9 吳岱諺      10 范家祐  
11 杜禮安      12 賴凱      13 王品澄      17 簡士殷      19 廖品任  
20 董紘甫      21 施豐秦      22 鄭亦歲      26 詹永駿

|        |        |        |           |           |           |
|--------|--------|--------|-----------|-----------|-----------|
| 球衣顏色 1 | 球褲顏色 1 | 球襪顏色 1 | GK 球衣顏色 1 | GK 球褲顏色 1 | GK 球襪顏色 1 |
| 黑      | 黑      | 黑      | 黃         | 黃         | 白         |
| 球衣顏色 2 | 球褲顏色 2 | 球襪顏色 2 | GK 球衣顏色 2 | GK 球褲顏色 2 | GK 球襪顏色 2 |
| 黃      | 黃      | 白      | 黑         | 黑         | 黑         |

隊名：旅人

地址：臺中市南區東興路一段 20 號 28-2

電話：0919642762

總教練：林建宏

管理：詹佳翰

助理教練：曾羽民

球員： 1 邱義歲      4 詹亞澄      8 林奐宇      9 施伯臻      10 黃胡志愷  
11 張睿獻      17 許晉昊      19 詹亞叡      22 湯東胤      52 吳昌恩  
55 林祐琮      66 曾兆廷      67 蔡曜宇      95 湯濬承      98 邱柏叡  
99 鄭聿棋

|        |        |        |           |           |           |
|--------|--------|--------|-----------|-----------|-----------|
| 球衣顏色 1 | 球褲顏色 1 | 球襪顏色 1 | GK 球衣顏色 1 | GK 球褲顏色 1 | GK 球襪顏色 1 |
| 綠      | 綠      | 綠      | 白         | 白         | 白         |
| 球衣顏色 2 | 球褲顏色 2 | 球襪顏色 2 | GK 球衣顏色 2 | GK 球褲顏色 2 | GK 球襪顏色 2 |
| 白      | 白      | 白      | 綠         | 綠         | 綠         |

# 2022 年全國少年盃足球錦標賽 參賽隊伍名錄

## 公開組 四年級

隊名：葛瑪蘭足球俱樂部

地址：260 宜蘭縣宜蘭市北門里同興街 125 之 3 號

電話：0909533250

領隊：衛德勇 總教練：高溫皓均

助理教練：劉嘉華 陳昱任

球員：10 宋亮飛 21 劉韋樂 23 邱云謙 30 曾愷恩 35 闕子承

45 陳宜汝 50 簡子淇 56 高宇震 66 宋星泉 68 王衍之

75 方泓晞 79 李天羽 95 方啟臣

|        |        |        |           |           |           |
|--------|--------|--------|-----------|-----------|-----------|
| 球衣顏色 1 | 球褲顏色 1 | 球襪顏色 1 | GK 球衣顏色 1 | GK 球褲顏色 1 | GK 球襪顏色 1 |
| 紅      | 紅      | 紅      | 藍         | 藍         | 藍         |
| 球衣顏色 2 | 球褲顏色 2 | 球襪顏色 2 | GK 球衣顏色 2 | GK 球褲顏色 2 | GK 球襪顏色 2 |
| 藍      | 藍      | 藍      | 紅         | 紅         | 紅         |

隊名：大安足球俱樂部-紅

地址：104 臺北市中山區新生北路二段 74 號 5 樓之 8

電話：0928430297

領隊：陳嘉菱 總教練：陳立哲

球員：3 陳祖安 6 郭子濬 9 陳耿孺 18 謝沛學

20 Lucchetti Giovanni 25 龔子淇 30 黃奕翔 32 藍子宸

71 饒尹淇 77 曾華毅

|        |        |        |           |           |           |
|--------|--------|--------|-----------|-----------|-----------|
| 球衣顏色 1 | 球褲顏色 1 | 球襪顏色 1 | GK 球衣顏色 1 | GK 球褲顏色 1 | GK 球襪顏色 1 |
| 白      | 白      | 白      | 藍         | 黑         | 黑         |
| 球衣顏色 2 | 球褲顏色 2 | 球襪顏色 2 | GK 球衣顏色 2 | GK 球褲顏色 2 | GK 球襪顏色 2 |
| 藍      | 黑      | 黑      | 白         | 白         | 白         |

隊名：武士岸飛鼠

地址：970 花蓮縣花蓮市華興街 100 號

電話：0928488328

總教練：李中正 助理教練：黃志年

球員：5 黃瑞渝 10 卓宇嘉 12 馬以翔 19 黃泳翔 20 陳芝瑜

26 殷銓佑 48 王子翔 51 李承晏 66 陳明楓 69 田永翔

87 黃詠勛 103 林書亞

|        |        |        |           |           |           |
|--------|--------|--------|-----------|-----------|-----------|
| 球衣顏色 1 | 球褲顏色 1 | 球襪顏色 1 | GK 球衣顏色 1 | GK 球褲顏色 1 | GK 球襪顏色 1 |
| 黑      | 黑      | 黑      | 粉紅        | 黑         | 紅         |
| 球衣顏色 2 | 球褲顏色 2 | 球襪顏色 2 | GK 球衣顏色 2 | GK 球褲顏色 2 | GK 球襪顏色 2 |
| 白      | 紅      | 紅      | 紫         | 紫         | 黑         |

## 公開組 四年級

隊名：武士岸 U9

地址：970 花蓮縣花蓮市華興街 100 號

電話：0928488328

總教練：游茂盛

管理：張佑丞 劉育英

助理教練：劉彥平

球員：16 吳釗瑞 27 劉力菲 34 廖硯鈞 39 張齊軒 41 林瑞洋  
 42 游承睿 45 賴易謙 47 許逸喆 49 徐可蒼 68 陳星凝  
 97 孫哲璋 119 吳泐均 120 林佳慧

|        |        |        |           |           |           |
|--------|--------|--------|-----------|-----------|-----------|
| 球衣顏色 1 | 球褲顏色 1 | 球襪顏色 1 | GK 球衣顏色 1 | GK 球褲顏色 1 | GK 球襪顏色 1 |
| 黑      | 黑      | 黑      | 紫         | 紫         | 紅         |
| 球衣顏色 2 | 球褲顏色 2 | 球襪顏色 2 | GK 球衣顏色 2 | GK 球褲顏色 2 | GK 球襪顏色 2 |
| 白      | 紅      | 紅      | 粉紅        | 黑         | 黑         |

隊名：TFA 曼聯隊

地址：234 新北市永和區民有街 11 號 4 樓

電話：0987015458

總教練：張淑樺

管理：羅雷杰

球員：0 蔡舒羽 7 朱韋衡 8 黃子洧 9 黎恩暉 10 文爾蔚  
 13 許翔淙 14 林承瀚 17 張曉民 19 張翊辰 31 黃紹銘  
 35 徐永宸 36 徐幼宸 41 王晨宇 57 廖元嶸 77 羅允澤  
 999 蔡曜鴻

|        |        |        |           |           |           |
|--------|--------|--------|-----------|-----------|-----------|
| 球衣顏色 1 | 球褲顏色 1 | 球襪顏色 1 | GK 球衣顏色 1 | GK 球褲顏色 1 | GK 球襪顏色 1 |
| 紅      | 黑      | 黑      | 黃         | 黃         | 白         |
| 球衣顏色 2 | 球褲顏色 2 | 球襪顏色 2 | GK 球衣顏色 2 | GK 球褲顏色 2 | GK 球襪顏色 2 |
| 藍      | 黑      | 白      | 藍         | 黑         | 黑         |

隊名：航源 FC U10

地址：242 新北市新莊區思源路 23 號 4 樓

電話：0985313181

總教練：劉泳陞

助理教練：吳柏翰

管理：林迎欣

球員：1 林哲宇 2 程柏睿 4 蔡牧辰 5 陳彥希 6 張洛愷  
 7 林哲宇 8 吳昊謙 9 湯皓宇 10 陳威宇 12 林定壕

|        |        |        |           |           |           |
|--------|--------|--------|-----------|-----------|-----------|
| 球衣顏色 1 | 球褲顏色 1 | 球襪顏色 1 | GK 球衣顏色 1 | GK 球褲顏色 1 | GK 球襪顏色 1 |
| 紅      | 黑      | 紅      | 藍         | 藍         | 黑         |
| 球衣顏色 2 | 球褲顏色 2 | 球襪顏色 2 | GK 球衣顏色 2 | GK 球褲顏色 2 | GK 球襪顏色 2 |
| 藍      | 藍      | 黑      | 紅         | 黑         | 紅         |

## 公開組 四年級

隊名：PLCFA

地址：241 新北市三重區環河南路 125 號 12 樓之 8

電話：0926089135

總教練：江佩凌

球員： 1 王翔昱    2 廖軒晟    3 陳其樂    6 陳翎樂    11 施沛言  
          16 陳昱丞    18 陳可軒    27 孫譽安    31 廖翌澤    88 馮柏皓  
          96 潘弈璇

|        |        |        |           |           |           |
|--------|--------|--------|-----------|-----------|-----------|
| 球衣顏色 1 | 球褲顏色 1 | 球襪顏色 1 | GK 球衣顏色 1 | GK 球褲顏色 1 | GK 球襪顏色 1 |
| 白      | 黑      | 黑      | 黑         | 黑         | 白         |
| 球衣顏色 2 | 球褲顏色 2 | 球襪顏色 2 | GK 球衣顏色 2 | GK 球褲顏色 2 | GK 球襪顏色 2 |
| 藍      | 黑      | 白      | 白         | 黑         | 黑         |

隊名：中正炫風

地址：104 吉臺北市中山區龍江路 37 巷 11 號 4 樓

電話：0936212681

總教練：廖益承

管理：黃嘉祈 洪健銘 廖浩暉

球員： 4 黃壬桂    7 黃少坤    10 劉洛翊    14 李曜希    16 楊慕華  
          21 廖品期    22 孫永旭    24 林謙一    28 林嵩濤    39 洪裕航  
          55 吳桓安    66 盧彥宇    72 賴星澄    77 邱庠豐    91 黃宇恩  
          95 林君澄    98 鄭力予    99 李泊鎔

|        |        |        |           |           |           |
|--------|--------|--------|-----------|-----------|-----------|
| 球衣顏色 1 | 球褲顏色 1 | 球襪顏色 1 | GK 球衣顏色 1 | GK 球褲顏色 1 | GK 球襪顏色 1 |
| 黑      | 黑      | 黃      | 藍         | 黑         | 白         |
| 球衣顏色 2 | 球褲顏色 2 | 球襪顏色 2 | GK 球衣顏色 2 | GK 球褲顏色 2 | GK 球襪顏色 2 |
| 藍      | 黑      | 白      | 黑         | 黑         | 黃         |

隊名：HJFC

地址：300 新竹市北區光華二街 72 巷 38 之 11 號 4 樓之 2(新竹小城)

電話：0983588055

總教練：永田優介

球員： 13 簡宇軒    18 曾均濤    19 菱川新太    22 陳柏睿    25 松本寬太  
          35 楊鎮楷    36 藤本雄大    48 卓諾姆    51 黃融    55 廖翊凱  
          77 洪旻佑

|        |        |        |           |           |           |
|--------|--------|--------|-----------|-----------|-----------|
| 球衣顏色 1 | 球褲顏色 1 | 球襪顏色 1 | GK 球衣顏色 1 | GK 球褲顏色 1 | GK 球襪顏色 1 |
| 綠      | 綠      | 綠      | 藍         | 藍         | 藍         |
| 球衣顏色 2 | 球褲顏色 2 | 球襪顏色 2 | GK 球衣顏色 2 | GK 球褲顏色 2 | GK 球襪顏色 2 |
| 藍      | 藍      | 藍      | 綠         | 綠         | 綠         |



## 公開組 四年級

隊名：大安足球俱樂部-藍 U10

地址：104 臺北市中山區新生北路二段 74 號 5 樓之 8

電話：0928430297

總教練：陳嘉和

球員： 1 廖嘉閔 11 蔡宇正 12 魏文哲 15 福井素直 21 王健勳  
28 余泰叡 34 唐煦安 35 紀立恩 51 張煜謙 88 陳威廷

|        |        |        |           |           |           |
|--------|--------|--------|-----------|-----------|-----------|
| 球衣顏色 1 | 球褲顏色 1 | 球襪顏色 1 | GK 球衣顏色 1 | GK 球褲顏色 1 | GK 球襪顏色 1 |
| 白      | 白      | 白      | 藍         | 藍         | 黑         |
| 球衣顏色 2 | 球褲顏色 2 | 球襪顏色 2 | GK 球衣顏色 2 | GK 球褲顏色 2 | GK 球襪顏色 2 |
| 藍      | 藍      | 黑      | 白         | 白         | 白         |

隊名：風城戰士

地址：242 新北市新莊區思源路 23 號 4 樓 302

新竹縣竹北市福興一路 52 號 A6-24 室

電話：0915231565

總教練：陳界任

管理：黃玉蘭 魏可婷

助理教練：劉祥興

球員： 2 何傳一 3 黃毅愷 10 古有皓 13 陳鵬丞 16 吳秉倫  
28 高愷鴻 66 張昊丞 77 張軒瑞 88 陳昱璋

|        |        |        |           |           |           |
|--------|--------|--------|-----------|-----------|-----------|
| 球衣顏色 1 | 球褲顏色 1 | 球襪顏色 1 | GK 球衣顏色 1 | GK 球褲顏色 1 | GK 球襪顏色 1 |
| 深藍     | 深藍     | 深藍     | 淺藍        | 淺藍        | 淺藍        |
| 球衣顏色 2 | 球褲顏色 2 | 球襪顏色 2 | GK 球衣顏色 2 | GK 球褲顏色 2 | GK 球襪顏色 2 |
| 淺藍     | 淺藍     | 淺藍     | 深藍        | 深藍        | 深藍        |

隊名：Skclub 翼龍

地址：813 高雄市左營區文學路 267 號 10F-2

電話：0953615851

領隊：蕭喬予

總教練：翁偉賓

球員： 2 蘇晉辰 5 何栢丞 6 鄭杉安 7 劉牧樵 8 陳柏諺  
9 侯承佑 11 陳柏翰 13 顏鼎紘 17 陳禹希 18 黃禹錫  
24 花振盛 46 羅士柚 48 吳 晨

|        |        |        |           |           |           |
|--------|--------|--------|-----------|-----------|-----------|
| 球衣顏色 1 | 球褲顏色 1 | 球襪顏色 1 | GK 球衣顏色 1 | GK 球褲顏色 1 | GK 球襪顏色 1 |
| 紅      | 藍      | 藍      | 白         | 白         | 白         |
| 球衣顏色 2 | 球褲顏色 2 | 球襪顏色 2 | GK 球衣顏色 2 | GK 球褲顏色 2 | GK 球襪顏色 2 |
| 白      | 白      | 白      | 紅         | 藍         | 藍         |

## 公開組 四年級

隊名：新竹足校 U10

地址：300 新竹市東區學府路 345 號

電話：0921871801

領隊：陳昭憲

總教練：張生平

管理：曾淑芬

助理教練：石俊傑

盧彥安 張凱銘

球員： 2 徐迎軒 11 杜秉謙 13 鍾彥洺 14 曹瀚文 23 黃文瀚  
 26 陳冠霖 47 李品潤 51 陳又律 52 陳柏語 70 楊子靖  
 77 賴奕凱 80 洪晨鈞 85 高睿呈 86 蘇展霈 88 李曜宇  
 91 李書瑋

|        |        |        |           |           |           |
|--------|--------|--------|-----------|-----------|-----------|
| 球衣顏色 1 | 球褲顏色 1 | 球襪顏色 1 | GK 球衣顏色 1 | GK 球褲顏色 1 | GK 球襪顏色 1 |
| 黑      | 黑      | 黑      | 紅         | 藍         | 藍         |
| 球衣顏色 2 | 球褲顏色 2 | 球襪顏色 2 | GK 球衣顏色 2 | GK 球褲顏色 2 | GK 球襪顏色 2 |
| 紅      | 黑      | 藍      | 紅         | 藍         | 藍         |

隊名：銘傳之星

地址：234 新北市永和區竹林路 119 巷 28-3 號 4 樓

電話：0978755391

總教練：羅涵靖

球員： 1 謝定桓 4 陳永康 10 盧佑齊 12 蘇軒可 14 黃則澄  
 15 邱弈澄 18 陳司桓 19 簡澧攸 20 李睿莆 29 陳祺深  
 30 陳彥達 58 潘聖均 59 吳邦綸 95 陳易楷

|        |        |        |           |           |           |
|--------|--------|--------|-----------|-----------|-----------|
| 球衣顏色 1 | 球褲顏色 1 | 球襪顏色 1 | GK 球衣顏色 1 | GK 球褲顏色 1 | GK 球襪顏色 1 |
| 紅      | 黑      | 黑      | 藍         | 藍         | 藍         |
| 球衣顏色 2 | 球褲顏色 2 | 球襪顏色 2 | GK 球衣顏色 2 | GK 球褲顏色 2 | GK 球襪顏色 2 |
| 藍      | 藍      | 藍      | 紅         | 黑         | 黑         |

隊名：航源 FC U9

地址：242 新北市新莊區思源路 23 號 4 樓

電話：0985313181

總教練：馬良丞

助理教練：李奕潔

球員： 3 王煒智 13 陳宥齊 14 孫文彬 16 張懷仁 17 簡辰諭  
 18 劉濬維 19 李友然 21 邱杰羿 22 陳奕睿 23 張朝奕  
 25 陳延熙 26 蔡豐禎

|        |        |        |           |           |           |
|--------|--------|--------|-----------|-----------|-----------|
| 球衣顏色 1 | 球褲顏色 1 | 球襪顏色 1 | GK 球衣顏色 1 | GK 球褲顏色 1 | GK 球襪顏色 1 |
| 紅      | 黑      | 紅      | 藍         | 藍         | 藍         |
| 球衣顏色 2 | 球褲顏色 2 | 球襪顏色 2 | GK 球衣顏色 2 | GK 球褲顏色 2 | GK 球襪顏色 2 |
| 藍      | 藍      | 藍      | 紅         | 黑         | 紅         |

## 公開組 四年級

隊名：新市海洋

地址：251 新北市淡水區中山北路二段 200 號

電話：0956285892

領隊：陳佩芝 總教練：張志全

助理教練：陳香吟 李定隆 吳柏翰

球員： 1 莊詠翔 40 陳彥勳 44 徐立恆 45 鄭 悅 50 康昶旭  
 52 陳伯霖 53 陳宥均 55 邱硯雋 59 李伯耕 60 葉光洛  
 66 王宥勝 69 周昶義 71 林資宸 72 林政圻

|        |        |        |           |           |           |
|--------|--------|--------|-----------|-----------|-----------|
| 球衣顏色 1 | 球褲顏色 1 | 球襪顏色 1 | GK 球衣顏色 1 | GK 球褲顏色 1 | GK 球襪顏色 1 |
| 黃      | 黑      | 黃      | 藍         | 藍         | 藍         |
| 球衣顏色 2 | 球褲顏色 2 | 球襪顏色 2 | GK 球衣顏色 2 | GK 球褲顏色 2 | GK 球襪顏色 2 |
| 藍      | 藍      | 藍      | 黃         | 黑         | 黃         |

隊名：五福 FC

地址：830 高雄市鳳山區福德街 145 號

電話：0937560653

總教練：潘家昌 管理：余佩雯

球員： 2 黃彥棠 3 邱一展 4 黃翊豪 5 曾辰恩 7 郭宣承  
 11 吳裕威 13 楊明德 14 宋承洧 15 何欣浩 16 鄭仲恩  
 17 洪晨碩

|        |        |        |           |           |           |
|--------|--------|--------|-----------|-----------|-----------|
| 球衣顏色 1 | 球褲顏色 1 | 球襪顏色 1 | GK 球衣顏色 1 | GK 球褲顏色 1 | GK 球襪顏色 1 |
| 紫      | 藍      | 黑      | 綠         | 綠         | 綠         |
| 球衣顏色 2 | 球褲顏色 2 | 球襪顏色 2 | GK 球衣顏色 2 | GK 球褲顏色 2 | GK 球襪顏色 2 |
| 綠      | 綠      | 綠      | 紫         | 藍         | 黑         |

隊名：DESAFIO TAIPEI U10

地址：103 臺北市大同區承德路三段 134 號 1 樓

電話：0905-192-196

領隊：松下勇亮 總教練：蕭 哲 管理：簡志豪

助理教練：小畑太一 顏光呈 黃文滋

球員： 3 中野惠太 4 侯以安 5 黃晞河 13 許至東 17 徐泓輔  
 18 陳孝洋 19 李國瑞 20 李之昊 31 鈴木健太 37 林祥漢  
 43 箕輪理

|        |        |        |           |           |           |
|--------|--------|--------|-----------|-----------|-----------|
| 球衣顏色 1 | 球褲顏色 1 | 球襪顏色 1 | GK 球衣顏色 1 | GK 球褲顏色 1 | GK 球襪顏色 1 |
| 紅藍     | 藍      | 藍      | 黃         | 黃         | 黃         |
| 球衣顏色 2 | 球褲顏色 2 | 球襪顏色 2 | GK 球衣顏色 2 | GK 球褲顏色 2 | GK 球襪顏色 2 |
| 黃      | 黃      | 黃      | 紅藍        | 藍         | 藍         |

## 公開組 四年級

隊名：足夢蜻蜓

地址：433 臺中市沙鹿區北英路 85 號

電話：0961365762

領隊：林文鳳

總教練：陳彥任

管理：石崇輔 陳弘哲

助理教練：蔡政廷

球員： 1 賴皓岑 7 陳正茂 11 石浩頌 13 陳致綸 19 湯承堯

21 石昊承 30 陳宏易 35 林書瑋 50 吳浚郝 57 楊鈞皓

59 陳佑誠 66 楊証安 77 趙彥理 95 郭秉融

|        |        |        |           |           |           |
|--------|--------|--------|-----------|-----------|-----------|
| 球衣顏色 1 | 球褲顏色 1 | 球襪顏色 1 | GK 球衣顏色 1 | GK 球褲顏色 1 | GK 球襪顏色 1 |
| 綠      | 藍      | 綠      | 藍         | 藍         | 藍         |
| 球衣顏色 2 | 球褲顏色 2 | 球襪顏色 2 | GK 球衣顏色 2 | GK 球褲顏色 2 | GK 球襪顏色 2 |
| 藍      | 藍      | 藍      | 綠         | 藍         | 綠         |

隊名：Wings Soccer

地址：116 臺北市文山區木柵路 4 段 139 號 10 樓之 1

電話：0982205453

領隊：王筠涵

總教練：楊俊彥

助理教練：葉俊彥

球員： 1 徐天馨 2 曾天澤 4 蔣沅廷 6 張至均 8 黃晨維

10 楊牧晟 12 陳品叡 13 蕭羽崧 17 蔡子皓 23 陳品臣

26 葉宣揚 30 陳約成

|        |        |        |           |           |           |
|--------|--------|--------|-----------|-----------|-----------|
| 球衣顏色 1 | 球褲顏色 1 | 球襪顏色 1 | GK 球衣顏色 1 | GK 球褲顏色 1 | GK 球襪顏色 1 |
| 桃紅     | 深藍     | 深藍     | 黃         | 藍         | 桃紅        |
| 球衣顏色 2 | 球褲顏色 2 | 球襪顏色 2 | GK 球衣顏色 2 | GK 球褲顏色 2 | GK 球襪顏色 2 |
| 白      | 藍      | 桃紅     | 黃         | 深藍        | 深藍        |

隊名：ACA

地址：臺北市萬華區西寧南路 15 號 7 樓

電話：0923961106

領隊：吳依珮

總教練：譚珅齡

球員： 35 張沃真 45 黃映捷 63 藍岳廷 69 林果念 77 蔡光美

79 游茲皓 88 游為皓 93 張宇樂 94 鄭羽喬 95 谷從睿

|        |        |        |           |           |           |
|--------|--------|--------|-----------|-----------|-----------|
| 球衣顏色 1 | 球褲顏色 1 | 球襪顏色 1 | GK 球衣顏色 1 | GK 球褲顏色 1 | GK 球襪顏色 1 |
| 藍      | 藍      | 深藍     | 白         | 白         | 白         |
| 球衣顏色 2 | 球褲顏色 2 | 球襪顏色 2 | GK 球衣顏色 2 | GK 球褲顏色 2 | GK 球襪顏色 2 |
| 白      | 白      | 白      | 藍         | 藍         | 深藍        |

## 公開組 四年級

隊名：十興劍齒虎

地址：302 新竹縣竹北市莊敬北路 66 號

電話：0916752579

領隊：徐發斌

總教練：陳昭憲

管理：陳建欽

助理教練：吳欣怡

球員： 3 陳齊佑      7 莊皓哲      9 洪晁鵬      11 陳立洋      13 許凱鈞  
 19 鄭毓芸      26 鄭皓武      27 吳宇軒      37 張家浩      50 羅翊銓  
 91 鄭皓尹      99 雷懿擎

|        |        |        |           |           |           |
|--------|--------|--------|-----------|-----------|-----------|
| 球衣顏色 1 | 球褲顏色 1 | 球襪顏色 1 | GK 球衣顏色 1 | GK 球褲顏色 1 | GK 球襪顏色 1 |
| 藍      | 黑      | 藍      | 橘         | 黑         | 黑         |
| 球衣顏色 2 | 球褲顏色 2 | 球襪顏色 2 | GK 球衣顏色 2 | GK 球褲顏色 2 | GK 球襪顏色 2 |
| 橘      | 黑      | 黑      | 藍         | 黑         | 藍         |

隊名：Taipei play one

地址：235 新北市中和區中山路三段 118-29 號 3 樓

電話：0910963657

總教練：官瑞祥

助理教練：陳柏豪

球員： 1 藍彤芯      6 陳子珩      7 莊承諺      8 林鈞霆      9 傅禹綸  
 10 陳振綸      12 胡祐繁      13 紀昀劭      15 林彥霖      16 張喆翔  
 17 陳品輯      21 林紫奇      26 翁晨翔      33 馮稟巖. 肯將  
 44 甯子宸      66 林亞辰

|        |        |        |           |           |           |
|--------|--------|--------|-----------|-----------|-----------|
| 球衣顏色 1 | 球褲顏色 1 | 球襪顏色 1 | GK 球衣顏色 1 | GK 球褲顏色 1 | GK 球襪顏色 1 |
| 白      | 黑      | 黑      | 藍         | 藍         | 藍         |
| 球衣顏色 2 | 球褲顏色 2 | 球襪顏色 2 | GK 球衣顏色 2 | GK 球褲顏色 2 | GK 球襪顏色 2 |
| 藍      | 藍      | 藍      | 白         | 黑         | 黑         |

隊名：FCBase 巴瑟 B

地址：220 新北市板橋區中山路一段 176 號之一 7 樓

電話：0908075329

領隊：蔡馨慧

總教練：黃俊評

球員： 4 黃晨瑞      10 洪亦璟      12 周耕和      17 呂齊軒      18 游牧橙  
 20 曾意栩      21 陳湧勝      22 黃宥忱      23 黃晨朔      24 林易德  
 26 林易霆

|        |        |        |           |           |           |
|--------|--------|--------|-----------|-----------|-----------|
| 球衣顏色 1 | 球褲顏色 1 | 球襪顏色 1 | GK 球衣顏色 1 | GK 球褲顏色 1 | GK 球襪顏色 1 |
| 紅藍     | 藍      | 藍      | 黑         | 黑         | 黑         |
| 球衣顏色 2 | 球褲顏色 2 | 球襪顏色 2 | GK 球衣顏色 2 | GK 球褲顏色 2 | GK 球襪顏色 2 |
| 白      | 黑      | 白      | 黃         | 黃         | 黃         |

## 公開組 四年級

隊名：足愛踢小雷鳥

地址：高雄市前鎮區佛東路 70 號 7F

電話：0928758393

領隊：張碧華

總教練：戴傑倫

管理：陳瓊琦 鄭如君

助理教練：曹治國

球員： 1 蔡卓杉      7 林皇諺      10 高 丰      12 顏煜恩      17 龔子恒

49 鄭豐韋      79 胡祐睿      80 凌煜智      81 魏亮喆      83 林于翔

84 魏雋喆      86 鄭暉瀚      90 陳 昊      95 葉科紘      99 李洵翰

|        |        |        |           |           |           |
|--------|--------|--------|-----------|-----------|-----------|
| 球衣顏色 1 | 球褲顏色 1 | 球襪顏色 1 | GK 球衣顏色 1 | GK 球褲顏色 1 | GK 球襪顏色 1 |
| 橘      | 黑      | 黑      | 白         | 黑白        | 白         |
| 球衣顏色 2 | 球褲顏色 2 | 球襪顏色 2 | GK 球衣顏色 2 | GK 球褲顏色 2 | GK 球襪顏色 2 |
| 白      | 黑白     | 白      | 橘         | 黑         | 黑         |

隊名：皇家野馬

地址：351 苗栗縣頭份鎮建國里中華路 1412 巷 18 弄 1 號

電話：0931951119

總教練：游祥灝

球員： 1 林祐德      11 郭岱禹      14 黃翊展      23 彭康桀      26 賴帥齊

28 張耿睿      30 蔡伯瑋      43 黃丞誦      56 闕祥育      65 蕭鉉暄

88 許睿辰      98 許睿恆

|        |        |        |           |           |           |
|--------|--------|--------|-----------|-----------|-----------|
| 球衣顏色 1 | 球褲顏色 1 | 球襪顏色 1 | GK 球衣顏色 1 | GK 球褲顏色 1 | GK 球襪顏色 1 |
| 白      | 灰      | 白      | 黑         | 黑         | 橘         |
| 球衣顏色 2 | 球褲顏色 2 | 球襪顏色 2 | GK 球衣顏色 2 | GK 球褲顏色 2 | GK 球襪顏色 2 |
| 黑      | 黑      | 橘      | 白         | 灰         | 白         |

隊名：花蓮北濱

地址：花蓮縣花蓮市水源街 81 號

電話：0989129132

領隊：施佩伶

總教練：林驍城

助理教練：孟煒傑 田強易

球員： 2 高宥任      3 張宇恩      4 張家生      7 呂昕祐      11 陳 佑

16 李德恩      20 林旭愷      21 林煥堯      22 沈承哲      29 邱昱程

92 宋翊捷      97 徐承昊

|        |        |        |           |           |           |
|--------|--------|--------|-----------|-----------|-----------|
| 球衣顏色 1 | 球褲顏色 1 | 球襪顏色 1 | GK 球衣顏色 1 | GK 球褲顏色 1 | GK 球襪顏色 1 |
| 黑      | 黑      | 黑      | 紅         | 黑         | 紅         |
| 球衣顏色 2 | 球褲顏色 2 | 球襪顏色 2 | GK 球衣顏色 2 | GK 球褲顏色 2 | GK 球襪顏色 2 |
| 紅      | 黑      | 紅      | 黑         | 黑         | 黑         |

## 公開組 四年級

隊名：FC ROCK 磐石足球俱樂部  
 地址：新北市新店區長春路 16 巷 5 號  
 電話：0936623252

總教練：羅生威

球員： 2 林奕萌 11 周循聖 20 陳孟謙 27 林又晞 33 洪士順  
 35 邱詠恩 45 高得恩 49 蔡岳廷 66 游智鈞 76 蘇若天

|        |        |        |           |           |           |
|--------|--------|--------|-----------|-----------|-----------|
| 球衣顏色 1 | 球褲顏色 1 | 球襪顏色 1 | GK 球衣顏色 1 | GK 球褲顏色 1 | GK 球襪顏色 1 |
| 紅      | 黑      | 紅      | 黑         | 黑         | 黑         |
| 球衣顏色 2 | 球褲顏色 2 | 球襪顏色 2 | GK 球衣顏色 2 | GK 球褲顏色 2 | GK 球襪顏色 2 |
| 黑      | 黑      | 黑      | 紅         | 黑         | 紅         |

隊名：樂活鯨紅  
 地址：242 新北市新莊區新樹路 440-1 號 2F  
 電話：0927686635

領隊：洪惠娟

總教練：蔡志傑

球員： 3 羅宥捷 7 侯品綸 10 吳翊安 12 張朋煬 16 張佑丞  
 17 許宣愛 24 劉彥伯 29 陳彥希 30 吳宥呈 38 張君謙  
 39 蔡昕辰

|        |        |        |           |           |           |
|--------|--------|--------|-----------|-----------|-----------|
| 球衣顏色 1 | 球褲顏色 1 | 球襪顏色 1 | GK 球衣顏色 1 | GK 球褲顏色 1 | GK 球襪顏色 1 |
| 綠      | 綠      | 黑      | 橘         | 橘         | 藍         |
| 球衣顏色 2 | 球褲顏色 2 | 球襪顏色 2 | GK 球衣顏色 2 | GK 球褲顏色 2 | GK 球襪顏色 2 |
| 藍      | 藍      | 藍      | 綠         | 綠         | 黑         |

隊名：樂活鯊藍  
 地址：242 新北市新莊區新樹路 440-1 號 2F  
 電話：0927686635

領隊：洪惠娟

總教練：洪楚航

球員： 5 張師睿 6 顏祺朔 13 蔡寶寬 18 林裕展 22 李承卓  
 27 潘耕宇 31 鍾筱晴 36 林劭宇 42 李晨瑋 43 黃柏嶧  
 46 許宣恩 47 蔡旻叡

|        |        |        |           |           |           |
|--------|--------|--------|-----------|-----------|-----------|
| 球衣顏色 1 | 球褲顏色 1 | 球襪顏色 1 | GK 球衣顏色 1 | GK 球褲顏色 1 | GK 球襪顏色 1 |
| 綠      | 綠      | 黑      | 綠         | 綠         | 藍         |
| 球衣顏色 2 | 球褲顏色 2 | 球襪顏色 2 | GK 球衣顏色 2 | GK 球褲顏色 2 | GK 球襪顏色 2 |
| 藍      | 藍      | 藍      | 橘         | 橘         | 黑         |

## 公開組 四年級

隊名：樂活鯊紅

地址：242 新北市新莊區新樹路 440-1 號 2F

電話：0927686635

領隊：洪惠娟

總教練：王庸倫

球員：15 高岱均 20 張宸恩 23 洪挺安 26 黃凌寬 32 蘇頤宸  
33 賴品喆 35 沈聖諺 50 蘇循宥 73 羅宥昕 77 張鈞翔

|        |        |        |           |           |           |
|--------|--------|--------|-----------|-----------|-----------|
| 球衣顏色 1 | 球褲顏色 1 | 球襪顏色 1 | GK 球衣顏色 1 | GK 球褲顏色 1 | GK 球襪顏色 1 |
| 綠      | 綠      | 黑      | 綠         | 綠         | 藍         |
| 球衣顏色 2 | 球褲顏色 2 | 球襪顏色 2 | GK 球衣顏色 2 | GK 球褲顏色 2 | GK 球襪顏色 2 |
| 藍      | 藍      | 藍      | 橘         | 橘         | 黑         |

隊名：樂活鯨藍

地址：242 新北市新莊區新樹路 440-1 號 2F

電話：0927686635

領隊：洪惠娟

總教練：邱富郁

球員：4 洪宜樞 8 鍾宇賢 11 蔡昀杰 15 朱辰昊 19 劉境晟  
28 劉建廷 41 陳信丞 53 廖哲晨 60 王浩宇 65 江庭安  
66 蘇羿叡 70 孫御翔 78 羅于森

|        |        |        |           |           |           |
|--------|--------|--------|-----------|-----------|-----------|
| 球衣顏色 1 | 球褲顏色 1 | 球襪顏色 1 | GK 球衣顏色 1 | GK 球褲顏色 1 | GK 球襪顏色 1 |
| 綠      | 綠      | 黑      | 橘         | 橘         | 藍         |
| 球衣顏色 2 | 球褲顏色 2 | 球襪顏色 2 | GK 球衣顏色 2 | GK 球褲顏色 2 | GK 球襪顏色 2 |
| 藍      | 藍      | 藍      | 綠         | 綠         | 黑         |

隊名：忠孝 Energy

地址：臺中市中區美村南路 47 號

電話：0932502997

總教練：林廷勳

管理：陳怡如

助理教練：謝旻融

球員：2 曾震翔 9 黃思瑋 10 賴琨諭 11 胡允謙 15 宋仲庭  
16 張詠昱 20 周家丞 21 羅子傑 31 丁詠晨 39 林品宏  
61 宋浩庭 64 黃子瀚 77 張浩誠

|        |        |        |           |           |           |
|--------|--------|--------|-----------|-----------|-----------|
| 球衣顏色 1 | 球褲顏色 1 | 球襪顏色 1 | GK 球衣顏色 1 | GK 球褲顏色 1 | GK 球襪顏色 1 |
| 橘      | 黑      | 橘      | 紫         | 紫         | 黑         |
| 球衣顏色 2 | 球褲顏色 2 | 球襪顏色 2 | GK 球衣顏色 2 | GK 球褲顏色 2 | GK 球襪顏色 2 |
| 紫      | 紫      | 黑      | 橘         | 黑         | 橘         |



## 公開組 四年級

隊名：SLFC U9

地址：臺北市北投區文林北路 60 弄 11 號 5 樓

電話：0936598938

領隊：周宜德

總教練：劉秉叡

管理：唐偉泰

球員： 2 何宇恆    8 柯亮宇    14 楊皓任    19 曹祖胤    27 李君宥  
          29 林睿宇    42 李佳駿    48 曹銘桓    54 郭瀚元    59 辛亦武  
          71 袁康于

|        |        |        |           |           |           |
|--------|--------|--------|-----------|-----------|-----------|
| 球衣顏色 1 | 球褲顏色 1 | 球襪顏色 1 | GK 球衣顏色 1 | GK 球褲顏色 1 | GK 球襪顏色 1 |
| 白      | 灰      | 白      | 橘         | 白         | 黑         |
| 球衣顏色 2 | 球褲顏色 2 | 球襪顏色 2 | GK 球衣顏色 2 | GK 球褲顏色 2 | GK 球襪顏色 2 |
| 橘      | 白      | 黑      | 白         | 灰         | 白         |

隊名：士林足球俱樂部

地址：臺北市北投區文林北路 60 弄 11 號 5 樓

電話：0981099029

領隊：周宜德

總教練：江信緯

助理教練：賴祐緯

球員： 5 阮茁芫    7 陳宥嘉    30 歐哲廣    39 郭安璇    42 楊承翰  
          43 楊凱崑    44 謝祚樂    45 吳品毅    46 郭侑勳    49 廖天晴  
          50 郭曜睿    51 劉書愷    55 陳品聿    71 王子權    77 嚴子茵  
          82 楊尚龍

|        |        |        |           |           |           |
|--------|--------|--------|-----------|-----------|-----------|
| 球衣顏色 1 | 球褲顏色 1 | 球襪顏色 1 | GK 球衣顏色 1 | GK 球褲顏色 1 | GK 球襪顏色 1 |
| 白      | 灰      | 白      | 橘         | 白         | 黑         |
| 球衣顏色 2 | 球褲顏色 2 | 球襪顏色 2 | GK 球衣顏色 2 | GK 球褲顏色 2 | GK 球襪顏色 2 |
| 橘      | 白      | 黑      | 白         | 灰         | 白         |

隊名：UNITY 小黑軍

地址：新北市三重區過圳街 42-1 號 3F

電話：0926313188

總教練：陳智瑋

球員： 1 曾奕睿    5 王兆宇    6 沈煜倫    7 陳紹昕    11 陳潔兮  
          15 莊子熙    23 鄭博愷    28 陳子翔    30 陳嘉唯  
          31 JAY HOSMANE    33 周鼎鈞    39 張以璿

|        |        |        |           |           |           |
|--------|--------|--------|-----------|-----------|-----------|
| 球衣顏色 1 | 球褲顏色 1 | 球襪顏色 1 | GK 球衣顏色 1 | GK 球褲顏色 1 | GK 球襪顏色 1 |
| 粉紅     | 白      | 白      | 藍         | 黑         | 黑         |
| 球衣顏色 2 | 球褲顏色 2 | 球襪顏色 2 | GK 球衣顏色 2 | GK 球褲顏色 2 | GK 球襪顏色 2 |
| 藍      | 黑      | 黑      | 粉紅        | 白         | 白         |

## 公開組 四年級

隊名：美育虎 U10

地址：花蓮縣秀林鄉水源村 55 號

電話：0912583732

領隊：魯虎憑

總教練：李彥鋒

管理：顏如玉

助理教練：楊 堅 郭紘旺

球員：10 葉珉睿 12 陳宥任 26 納韃守也八旗那 41 蔡鎬謙  
 45 李言襄 60 余祐檉 66 王詠駿 70 蔡承勳 71 高宸威  
 76 鍾安宥 77 洪予澤 79 劉承哲 80 魯期禮 95 李奕霖

|        |        |        |           |           |           |
|--------|--------|--------|-----------|-----------|-----------|
| 球衣顏色 1 | 球褲顏色 1 | 球襪顏色 1 | GK 球衣顏色 1 | GK 球褲顏色 1 | GK 球襪顏色 1 |
| 藍      | 藍      | 藍      | 白         | 白         | 黑         |
| 球衣顏色 2 | 球褲顏色 2 | 球襪顏色 2 | GK 球衣顏色 2 | GK 球褲顏色 2 | GK 球襪顏色 2 |
| 白      | 白      | 黑      | 藍         | 藍         | 藍         |

隊名：宜蘭縣足球協會 U9

地址：宜蘭縣冬山鄉永興路一段 359 號

電話：0920410208

領隊：陳宇倫

總教練：張健珈

球員：7 楊詠皓 15 林宥岑 23 宋宸熙 24 江晨禹 25 游其翰  
 26 林廷任 27 陳柏宇 36 鄭守恒 37 張鈺澤 39 吳宇軒  
 40 黃子祐 41 林碧樂 42 駱紹安 43 高楷傑 44 林宥廷  
 45 馮胤展

|        |        |        |           |           |           |
|--------|--------|--------|-----------|-----------|-----------|
| 球衣顏色 1 | 球褲顏色 1 | 球襪顏色 1 | GK 球衣顏色 1 | GK 球褲顏色 1 | GK 球襪顏色 1 |
| 紅      | 黑      | 黑      | 藍         | 藍         | 黑         |
| 球衣顏色 2 | 球褲顏色 2 | 球襪顏色 2 | GK 球衣顏色 2 | GK 球褲顏色 2 | GK 球襪顏色 2 |
| 藍      | 藍      | 黑      | 紅         | 黑         | 黑         |

隊名：宜蘭縣足球協會 U10

地址：宜蘭縣冬山鄉永興路一段 359 號

電話：0920410208

領隊：陳宇倫

總教練：楊承風

球員：19 丁 聿 21 余少懷 22 張原禎 28 王 豪 30 楊景霖  
 31 吳宜勝 32 簡子齊 33 李旺澤 34 羅得森 35 李東澄  
 38 楊宥恩

|        |        |        |           |           |           |
|--------|--------|--------|-----------|-----------|-----------|
| 球衣顏色 1 | 球褲顏色 1 | 球襪顏色 1 | GK 球衣顏色 1 | GK 球褲顏色 1 | GK 球襪顏色 1 |
| 藍      | 藍      | 黑      | 紅         | 黑         | 藍         |
| 球衣顏色 2 | 球褲顏色 2 | 球襪顏色 2 | GK 球衣顏色 2 | GK 球褲顏色 2 | GK 球襪顏色 2 |
| 紅      | 黑      | 藍      | 藍         | 藍         | 黑         |

## 公開組 四年級

隊名：熱血足球新武士

地址：新北市泰山區明志路二段 210-1 號 12 樓

電話：0917533460

領隊：魯袁丞

總教練：柯昱維

球員： 2 陳品睿 8 天滿成 9 何沛謙 22 林時其 26 黃品誠  
30 蔡澄昊 45 鄭立珩 50 邱奕皓 55 黃兆睿 58 彭宇愷

|        |        |        |           |           |           |
|--------|--------|--------|-----------|-----------|-----------|
| 球衣顏色 1 | 球褲顏色 1 | 球襪顏色 1 | GK 球衣顏色 1 | GK 球褲顏色 1 | GK 球襪顏色 1 |
| 紅藍     | 藍紅     | 紅      | 白藍        | 黑         | 黑         |
| 球衣顏色 2 | 球褲顏色 2 | 球襪顏色 2 | GK 球衣顏色 2 | GK 球褲顏色 2 | GK 球襪顏色 2 |
| 白藍     | 黑      | 黑      | 紅藍        | 藍紅        | 紅         |

隊名：足夢東海 U9

地址：407 臺中市西屯區福泰街 98 號

電話：0968055803

領隊：蔡吉雄

總教練：柯競雄

管理：曾俊凱

助理教練：楊昌倍

球員： 2 簡泰依 3 潘宣翰 5 朱奕澄 8 卓宥池 11 黃翊睿  
12 王玥淳 21 楊宜樺 28 施辰緯 29 羅紹齊 30 江奎璿  
42 賴宇臚 77 卓樟定 88 牧袁伊斯坦大  
99 必勇伊斯坦大

|        |        |        |           |           |           |
|--------|--------|--------|-----------|-----------|-----------|
| 球衣顏色 1 | 球褲顏色 1 | 球襪顏色 1 | GK 球衣顏色 1 | GK 球褲顏色 1 | GK 球襪顏色 1 |
| 粉紅     | 藍      | 黑      | 藍         | 黑         | 白         |
| 球衣顏色 2 | 球褲顏色 2 | 球襪顏色 2 | GK 球衣顏色 2 | GK 球褲顏色 2 | GK 球襪顏色 2 |
| 藍      | 黑      | 白      | 粉紅        | 藍         | 黑         |

隊名：LS 紅豹

地址：新北市五股區水碓五路 5 號 9 樓

電話：0933226971

領隊：陳欣怡

總教練：李志軒

球員： 3 侯洵騰 4 陳郁涵 5 呂杰紘 6 陳致翰 7 陳丞駿  
10 羅嘉程 13 林聖曦 14 葉子維 28 程郁傑 86 李泓均  
89 江竺宸 90 吳承諺 91 蕭竣鴻 95 李恩澍 98 洪楷鈞

|        |        |        |           |           |           |
|--------|--------|--------|-----------|-----------|-----------|
| 球衣顏色 1 | 球褲顏色 1 | 球襪顏色 1 | GK 球衣顏色 1 | GK 球褲顏色 1 | GK 球襪顏色 1 |
| 紅      | 紅      | 藍      | 白         | 白         | 紅         |
| 球衣顏色 2 | 球褲顏色 2 | 球襪顏色 2 | GK 球衣顏色 2 | GK 球褲顏色 2 | GK 球襪顏色 2 |
| 白      | 白      | 紅      | 紅         | 紅         | 藍         |

## 公開組 四年級

隊名：LS 紅羚

地址：新北市五股區水碓五路 5 號

電話：0908075329

領隊：陳欣怡

總教練：何俊彥

管理：蔣家豪

球員： 2 吳孝禮      5 林泓遼      9 孔晨聖      16 吳昱緯      17 鄭皓勻  
 18 丁邦翰      20 陳祈翰      22 周昱璋      23 胡佑丞      24 陳彥朋  
 25 陳宥齊      26 張軒語      32 李仁凱      33 蔡睿承      37 黃丞昊  
 49 高晟銘

|        |        |        |           |           |           |
|--------|--------|--------|-----------|-----------|-----------|
| 球衣顏色 1 | 球褲顏色 1 | 球襪顏色 1 | GK 球衣顏色 1 | GK 球褲顏色 1 | GK 球襪顏色 1 |
| 紅      | 紅      | 藍      | 白         | 白         | 白         |
| 球衣顏色 2 | 球褲顏色 2 | 球襪顏色 2 | GK 球衣顏色 2 | GK 球褲顏色 2 | GK 球襪顏色 2 |
| 白      | 白      | 白      | 紅         | 紅         | 藍         |

隊名：熱血足球希望隊

地址：新北市泰山區明志路二段 210-1 號 12 樓

電話：0917-533460

領隊：魯袁丞

總教練：張哲銘

管理：彭俊祥

球員： 1 柯奕丞      3 郭胤恩      4 邱 昱      5 姜勝元      9 劉宸恩  
 11 黃瀚星      17 吳秉杰      23 鐘立翔      37 陳嘉恩      57 何愷威  
 86 陸宥廷      98 蘇予辰

|        |        |        |           |           |           |
|--------|--------|--------|-----------|-----------|-----------|
| 球衣顏色 1 | 球褲顏色 1 | 球襪顏色 1 | GK 球衣顏色 1 | GK 球褲顏色 1 | GK 球襪顏色 1 |
| 紅藍     | 藍      | 紅      | 白         | 黑         | 黑         |
| 球衣顏色 2 | 球褲顏色 2 | 球襪顏色 2 | GK 球衣顏色 2 | GK 球褲顏色 2 | GK 球襪顏色 2 |
| 白      | 黑      | 黑      | 紅藍        | 藍         | 紅         |

隊名：Skclub 暴龍

地址：813 高雄市左營區文學路 267 號 10F-2

電話：0953615851

領隊：蕭喬予

總教練：陳毅維

助理教練：高俊鴻

球員： 1 李昀值      3 杜珈陞      5 鄭宇宸      7 蔡宗霈      8 鄭竣安  
 10 馬誠秀      11 馬睦杰      20 王證醜      23 許祐睿      28 吳念竹  
 31 顏裕紘      37 吳 帆      39 蔡沅蓉      41 潘霈恩      50 薛東穎  
 99 潘奕恩

|        |        |        |           |           |           |
|--------|--------|--------|-----------|-----------|-----------|
| 球衣顏色 1 | 球褲顏色 1 | 球襪顏色 1 | GK 球衣顏色 1 | GK 球褲顏色 1 | GK 球襪顏色 1 |
| 紅藍     | 藍      | 藍      | 白粉紅       | 白         | 白         |
| 球衣顏色 2 | 球褲顏色 2 | 球襪顏色 2 | GK 球衣顏色 2 | GK 球褲顏色 2 | GK 球襪顏色 2 |
| 白粉紅    | 白      | 白      | 紅藍        | 藍         | 藍         |

## 公開組 四年級

隊名：東門城足球俱樂部

地址：臺南市東區崇善路二段 625 號二樓

電話：0955117726

總教練：曾柏翰

助理教練：顏世淙

球員： 5 陳君里 11 李昕鴻 13 莫旻浩 17 李坤陞 31 林孝恆  
 38 葉雪平 42 涂祐勝 51 郭芃佑 56 郭宥朋 64 邱柏郡  
 65 洪梓淵 72 林洋右 77 陳 熹 97 林士喆

|        |        |        |           |           |           |
|--------|--------|--------|-----------|-----------|-----------|
| 球衣顏色 1 | 球褲顏色 1 | 球襪顏色 1 | GK 球衣顏色 1 | GK 球褲顏色 1 | GK 球襪顏色 1 |
| 黃      | 黑      | 黃      | 黑         | 黑         | 黑         |
| 球衣顏色 2 | 球褲顏色 2 | 球襪顏色 2 | GK 球衣顏色 2 | GK 球褲顏色 2 | GK 球襪顏色 2 |
| 黑      | 黑      | 黑      | 黃         | 黑         | 黃         |

隊名：巴卡隆代訓

地址：220 新北市板橋區文化路一段 188 巷 9 弄 33 號 1 樓

電話：0970212966

領隊：李賢宗

總教練：陳 誠

管理：陳美英

球員： 7 黃昱喆 11 翁翊維 18 林顥津 23 林秉言 28 李賦誠  
 65 李禹辰 72 呂理玄 83 吳宇恆 86 吳宇庭 88 林杰生  
 89 林明諠 90 陳宇希

|        |        |        |           |           |           |
|--------|--------|--------|-----------|-----------|-----------|
| 球衣顏色 1 | 球褲顏色 1 | 球襪顏色 1 | GK 球衣顏色 1 | GK 球褲顏色 1 | GK 球襪顏色 1 |
| 黑紅     | 黑      | 黑      | 白         | 藍         | 藍         |
| 球衣顏色 2 | 球褲顏色 2 | 球襪顏色 2 | GK 球衣顏色 2 | GK 球褲顏色 2 | GK 球襪顏色 2 |
| 白      | 藍      | 藍      | 黑紅        | 黑         | 黑         |

隊名：三石訓練

地址：300 新竹市東區長春街 167 巷 19 號

電話：0933533067

總教練：林育葦

管理：許詠亮 林雍倫

助理教練：孫多華

球員： 6 蘇雨滕 13 游亞澄 15 施重宇 16 施乃誠 24 徐子皓  
 26 林益樂 32 卓均陽 33 黃品睿 34 沈洛緯 39 何祥睿  
 48 王睿宏 50 彭冠勛 77 詹愷昕

|        |        |        |           |           |           |
|--------|--------|--------|-----------|-----------|-----------|
| 球衣顏色 1 | 球褲顏色 1 | 球襪顏色 1 | GK 球衣顏色 1 | GK 球褲顏色 1 | GK 球襪顏色 1 |
| 藍      | 白      | 白      | 白         | 藍         | 藍         |
| 球衣顏色 2 | 球褲顏色 2 | 球襪顏色 2 | GK 球衣顏色 2 | GK 球褲顏色 2 | GK 球襪顏色 2 |
| 白      | 藍      | 藍      | 藍         | 白         | 白         |

## 公開組 四年級

隊名：MFA U10 White

地址：11270 臺北市北投區中央南路二段 12-9 號

電話：0953920740

領隊：張恩聆

總教練：周宇杰

管理：Daniel Calvert

球員：50 黃宥敏 51 Ben Odonoghue 52 林子棠 53 周經雲

54 陳遙陽 55 陳宣佑 56 Leo Ciambarella 57 吳友辰

58 莊凱喆 59 戴瑋霆 60 沈益盛 61 詹 瞻

|        |        |        |           |           |           |
|--------|--------|--------|-----------|-----------|-----------|
| 球衣顏色 1 | 球褲顏色 1 | 球襪顏色 1 | GK 球衣顏色 1 | GK 球褲顏色 1 | GK 球襪顏色 1 |
| 白      | 黑      | 黑      | 紅         | 黑         | 紅         |
| 球衣顏色 2 | 球褲顏色 2 | 球襪顏色 2 | GK 球衣顏色 2 | GK 球褲顏色 2 | GK 球襪顏色 2 |
| 紅      | 黑      | 紅      | 白         | 黑         | 黑         |

隊名：MONSTER 足球隊

地址：112 臺北市北投區東昇路 89-2 號

電話：0975528573

總教練：白育松

球員：18 陳煜翔 19 葉治希 21 杜杰宸 31 郭宸軒 35 陳奕廷

50 葉品諄 65 許煜晨 66 林承熙 70 何柏濤

|        |        |        |           |           |           |
|--------|--------|--------|-----------|-----------|-----------|
| 球衣顏色 1 | 球褲顏色 1 | 球襪顏色 1 | GK 球衣顏色 1 | GK 球褲顏色 1 | GK 球襪顏色 1 |
| 橘      | 橘      | 黃      | 紫         | 紫         | 紫         |
| 球衣顏色 2 | 球褲顏色 2 | 球襪顏色 2 | GK 球衣顏色 2 | GK 球褲顏色 2 | GK 球襪顏色 2 |
| 紫      | 紫      | 紫      | 橘         | 橘         | 黃         |

隊名：足夢東海 U10

地址：407 臺中市西屯區福泰街 98 號

電話：0968055803

領隊：蔡吉雄

總教練：張鈞睿

管理：陳慶文

助理教練：王奕翔

球員：0 楊晞評 1 簡均領 4 何程剴 7 楊承諺 9 李禹樂

13 黃聖軒 15 苗旭海 18 李書廣 19 林冠羽 20 何承濤

22 劉沐恩 23 郭睿群 39 陳彥智 40 王品皓 41 袁辰碩

77 戴程濰 79 李沛樓 95 賴右茗

|        |        |        |           |           |           |
|--------|--------|--------|-----------|-----------|-----------|
| 球衣顏色 1 | 球褲顏色 1 | 球襪顏色 1 | GK 球衣顏色 1 | GK 球褲顏色 1 | GK 球襪顏色 1 |
| 粉紅     | 藍      | 黑      | 藍         | 黑         | 白         |
| 球衣顏色 2 | 球褲顏色 2 | 球襪顏色 2 | GK 球衣顏色 2 | GK 球褲顏色 2 | GK 球襪顏色 2 |
| 藍      | 黑      | 白      | 粉紅        | 藍         | 黑         |

## 公開組 四年級

隊名：海山 FC

地址：新北市板橋區民族路 129 巷 12 弄 11 號 10 樓

電話：0952706198

領隊：林杏娟

總教練：李宗陽

球員：37 郭庭毓 39 郭鴻駿 40 郭鴻勵 42 黃晨昀 43 方丞希  
49 賴慕軒 52 林靖恩 61 蔡宇翰 72 馮孔絜 80 顏宇浩  
81 蔡宇翔 98 古瑋天

|        |        |        |           |           |           |
|--------|--------|--------|-----------|-----------|-----------|
| 球衣顏色 1 | 球褲顏色 1 | 球襪顏色 1 | GK 球衣顏色 1 | GK 球褲顏色 1 | GK 球襪顏色 1 |
| 白      | 黑      | 黑      | 黃         | 藍         | 藍         |
| 球衣顏色 2 | 球褲顏色 2 | 球襪顏色 2 | GK 球衣顏色 2 | GK 球褲顏色 2 | GK 球襪顏色 2 |
| 黃      | 藍      | 藍      | 白         | 黑         | 黑         |

隊名：石虎武士

地址：苗栗縣竹南鎮國昌街 205 巷 56 號

電話：0980016319

領隊：朱良毅

總教練：陳定暉

球員：1 陳柏皓 2 秦士翔 3 周彥廷 4 杜冠葳 5 羅唯恩  
8 陳以齊 11 陳宣睿 12 楊茗伊 17 吳予樂 20 陳佑旭  
27 季咏叡 42 黃楷昕 46 林承佑 57 李予晞 66 黃宥芯  
97 李允翔

|        |        |        |           |           |           |
|--------|--------|--------|-----------|-----------|-----------|
| 球衣顏色 1 | 球褲顏色 1 | 球襪顏色 1 | GK 球衣顏色 1 | GK 球褲顏色 1 | GK 球襪顏色 1 |
| 紅      | 紅      | 紅      | 灰         | 灰         | 黑         |
| 球衣顏色 2 | 球褲顏色 2 | 球襪顏色 2 | GK 球衣顏色 2 | GK 球褲顏色 2 | GK 球襪顏色 2 |
| 白      | 白      | 白      | 紅         | 紅         | 紅         |

隊名：銀河射手

地址：苗栗縣竹南鎮國昌街 205 巷 56 號

電話：0980016319

總教練：朱良毅

助理教練：陳定暉

球員：0 施震 6 李宇喆 7 廖宸侑 10 曾晉瑋 11 彭子宸  
17 徐子安 22 陳灝 77 王子齊 99 郭祖維

|        |        |        |           |           |           |
|--------|--------|--------|-----------|-----------|-----------|
| 球衣顏色 1 | 球褲顏色 1 | 球襪顏色 1 | GK 球衣顏色 1 | GK 球褲顏色 1 | GK 球襪顏色 1 |
| 黑      | 黑      | 黑      | 紅         | 紅         | 紅         |
| 球衣顏色 2 | 球褲顏色 2 | 球襪顏色 2 | GK 球衣顏色 2 | GK 球褲顏色 2 | GK 球襪顏色 2 |
| 紅      | 紅      | 紅      | 白         | 白         | 白         |

## 公開組 四年級

隊名：twfc-豹

地址：新竹縣新豐鄉康樂路一段 340 號

電話：0915970816

領隊：黃泰瑞

總教練：陳旭凱

管理：阮懷銳 曾卉芳

助理教練：王宇翔

球員： 3 林話全 6 何 旭 7 高子遜 8 黃少方 10 顏子宸

13 戴瑋伯 17 陳頡庭 20 廖禹綸 22 何宇澄 26 李憲彥

55 葉和瑄 66 林楷宸 77 楊昀烜

|        |        |        |           |           |           |
|--------|--------|--------|-----------|-----------|-----------|
| 球衣顏色 1 | 球褲顏色 1 | 球襪顏色 1 | GK 球衣顏色 1 | GK 球褲顏色 1 | GK 球襪顏色 1 |
| 藍      | 黑      | 藍      | 白         | 黑         | 黑         |
| 球衣顏色 2 | 球褲顏色 2 | 球襪顏色 2 | GK 球衣顏色 2 | GK 球褲顏色 2 | GK 球襪顏色 2 |
| 白      | 黑      | 黑      | 藍         | 黑         | 藍         |

隊名：LION-U10

地址：臺北市文山區汀州路 4 段 1 號 7 樓

電話：0912825215

總教練：衛政男

管理：陳雅萍

助理教練：吳睿彥

球員： 8 高子晴 9 蔡友才 10 高紹曦 12 詹秉諭 13 許晉滕

14 廖晨硯 16 黃子綸 19 程 雲 20 簡佑任 21 董子翊

23 施濬為 24 陳若沖 25 林祐樂 26 張哲語 52 翁宇禾

|        |        |        |           |           |           |
|--------|--------|--------|-----------|-----------|-----------|
| 球衣顏色 1 | 球褲顏色 1 | 球襪顏色 1 | GK 球衣顏色 1 | GK 球褲顏色 1 | GK 球襪顏色 1 |
| 黑      | 黑      | 紅      | 藍         | 藍         | 白         |
| 球衣顏色 2 | 球褲顏色 2 | 球襪顏色 2 | GK 球衣顏色 2 | GK 球褲顏色 2 | GK 球襪顏色 2 |
| 藍      | 藍      | 白      | 黑         | 黑         | 紅         |

隊名：信利環保新光 FC

地址：813 高雄市左營區華夏路 800 號

電話：0972259859

領隊：吳東峰

總教練：王柔純

管理：黃詩婷

助理教練：周鼎涓

球員： 6 張愷文 7 廖浩鈞 10 李品睿 12 呂彥沖 18 藍翊祐

20 李侑晏 21 鍾維庭 23 黃奕璋 31 余沛謙 34 施柏岑

41 曹軒齊 55 米明茲 63 黃以睿 66 莫愷杰 72 顏聖祐

80 林晨意

|        |        |        |           |           |           |
|--------|--------|--------|-----------|-----------|-----------|
| 球衣顏色 1 | 球褲顏色 1 | 球襪顏色 1 | GK 球衣顏色 1 | GK 球褲顏色 1 | GK 球襪顏色 1 |
| 藍      | 藍      | 藍      | 紅         | 紅         | 黑         |
| 球衣顏色 2 | 球褲顏色 2 | 球襪顏色 2 | GK 球衣顏色 2 | GK 球褲顏色 2 | GK 球襪顏色 2 |
| 白      | 白      | 白      | 藍         | 藍         | 藍         |



## 公開組 四年級

隊名：FCBase 巴瑟 A

地址：220 新北市板橋區中山路一段 176 號之一 7 樓

電話：0908075329

領隊：蔡馨慧

總教練：康丹寧

管理：池德基

球員：2 李彥霆

3 黃子睿

5 吳海辰

6 郭承曄

8 黃璫寧

9 曾治豪

11 劉品毅

13 趙允樂

14 林時旭

15 楊鈞凱

|        |        |        |           |           |           |
|--------|--------|--------|-----------|-----------|-----------|
| 球衣顏色 1 | 球褲顏色 1 | 球襪顏色 1 | GK 球衣顏色 1 | GK 球褲顏色 1 | GK 球襪顏色 1 |
| 紅藍     | 藍      | 藍      | 黑         | 黑         | 黑         |
| 球衣顏色 2 | 球褲顏色 2 | 球襪顏色 2 | GK 球衣顏色 2 | GK 球褲顏色 2 | GK 球襪顏色 2 |
| 白      | 黑      | 白      | 黃         | 黃         | 黃         |

隊名：東門城 SMES

地址：臺南市東區崇善路 625 號 2 樓

電話：0976658929

領隊：朱玉樹

總教練：黃巨晤

助理教練：鄭詠翰

力崇憲

球員：3 楊淮澄

4 李昱霖

5 林沅慶

6 蔡銘洧

7 呂承軒

8 劉睿鈞

9 楊子慶

10 劉奕晨

11 黃晨歲

12 林暄騰

13 趙祥淀

26 段之青

27 林承諒

30 錢正翰

|        |        |        |           |           |           |
|--------|--------|--------|-----------|-----------|-----------|
| 球衣顏色 1 | 球褲顏色 1 | 球襪顏色 1 | GK 球衣顏色 1 | GK 球褲顏色 1 | GK 球襪顏色 1 |
| 綠      | 黑      | 黑      | 粉紅        | 白         | 白         |
| 球衣顏色 2 | 球褲顏色 2 | 球襪顏色 2 | GK 球衣顏色 2 | GK 球褲顏色 2 | GK 球襪顏色 2 |
| 粉紅     | 白      | 白      | 綠         | 黑         | 黑         |

隊名：小惡魔足球俱樂部

地址：高雄市前鎮區崗山南街 497 巷 3 號

電話：0922957597

領隊：王信凡

總教練：張聖源

管理：黃羿彰

助理教練：吳柏翰

球員：15 簡睿辰

39 吳沐蒔

41 黃暉捷

65 宋紘語

82 王翊增

102 林庭亦

107 徐誠澤

119 莊法諭

127 許哲睿

146 呂冠霆

168 張祐瑞

182 許睿紳

|        |        |        |           |           |           |
|--------|--------|--------|-----------|-----------|-----------|
| 球衣顏色 1 | 球褲顏色 1 | 球襪顏色 1 | GK 球衣顏色 1 | GK 球褲顏色 1 | GK 球襪顏色 1 |
| 黃      | 黑橘     | 黑      | 藍         | 黑白        | 藍         |
| 球衣顏色 2 | 球褲顏色 2 | 球襪顏色 2 | GK 球衣顏色 2 | GK 球褲顏色 2 | GK 球襪顏色 2 |
| 藍      | 黑白     | 藍      | 黃         | 黑橘        | 黑         |

## 公開組 四年級

隊名：小惡魔 FC

地址：高雄市前鎮區崗山南街 497 巷 3 號

電話：0922957597

領隊：王信凡

總教練：張立翰

管理：林書楷

助理教練：吳政軒

球員： 5 袁敘騰 13 王浚禾 25 蔡侑辰 27 林咸樂 68 張祐寧

72 謝岱均 123 楊傑安 132 高辰愿 158 黃鉞晏 162 邱建勛

179 吳育晨 183 黃立瑋 188 吳奕樂

|        |        |        |           |           |           |
|--------|--------|--------|-----------|-----------|-----------|
| 球衣顏色 1 | 球褲顏色 1 | 球襪顏色 1 | GK 球衣顏色 1 | GK 球褲顏色 1 | GK 球襪顏色 1 |
| 黃      | 黑橘     | 黑      | 藍         | 黑白        | 藍         |
| 球衣顏色 2 | 球褲顏色 2 | 球襪顏色 2 | GK 球衣顏色 2 | GK 球褲顏色 2 | GK 球襪顏色 2 |
| 藍      | 黑白     | 藍      | 黃         | 黑橘        | 黑         |

隊名：羅東俱樂部

地址：宜蘭縣三星鄉大埔中路 200 巷 1 弄 11 號

電話：0980054365

總教練：郭昱辰

助理教練：李宗穎

球員： 1 張晟熙 2 駱玄彬 5 沈宥駿 6 郭連晏 7 鄭馭升

8 廖恩佑 9 薩迪珥 10 許皓恩 15 楊博硯 17 楊千懿

18 林呈恩 19 方 璽 20 楊允宥 22 李柏諺 23 游喆睿

24 張宇曜

|        |        |        |           |           |           |
|--------|--------|--------|-----------|-----------|-----------|
| 球衣顏色 1 | 球褲顏色 1 | 球襪顏色 1 | GK 球衣顏色 1 | GK 球褲顏色 1 | GK 球襪顏色 1 |
| 白      | 白      | 白      | 藍         | 黑         | 黑         |
| 球衣顏色 2 | 球褲顏色 2 | 球襪顏色 2 | GK 球衣顏色 2 | GK 球褲顏色 2 | GK 球襪顏色 2 |
| 藍      | 黑      | 黑      | 白         | 白         | 白         |

隊名：藍天烈焰

地址：408 臺中市南屯區文心南五路一段

電話：0923303569

領隊：李偉歆

總教練：林吉甫

管理：曾子銓

助理教練：翁豪駿

球員： 2 吳祐呈 6 吳威摯 8 許孟賢 9 宋淳亦 11 林知毅

13 林宇森 20 陳琮皓 23 張詠翔 30 周新澤 34 吳宥澄

43 余念庭 47 張宸睿 52 張仕宏 63 林伯峻 66 李榕濠

75 洪羽睿 77 邱恩佑 97 陳宥嘉

|        |        |        |           |           |           |
|--------|--------|--------|-----------|-----------|-----------|
| 球衣顏色 1 | 球褲顏色 1 | 球襪顏色 1 | GK 球衣顏色 1 | GK 球褲顏色 1 | GK 球襪顏色 1 |
| 藍      | 白      | 白      | 黑         | 黑         | 黑         |
| 球衣顏色 2 | 球褲顏色 2 | 球襪顏色 2 | GK 球衣顏色 2 | GK 球褲顏色 2 | GK 球襪顏色 2 |
| 紅      | 紅      | 紅      | 白         | 白         | 白         |

## 公開組 四年級

隊名：北新 FC

地址：231 新北市新店區寶橋路 8 號

電話：0970093158

總教練：陳俊兆

助理教練：盧家駒 黃偵罡 許馨文

球員：10 彭言昊 13 蘇恩立 15 潘祐威 21 黃紹翔 22 楊舜捷

23 洪睿恩 30 高子丞 31 張顥洵 32 賴毅恩 33 林子恩

37 蕭博薰 45 洪睿謙 55 陳又齊

|        |        |        |           |           |           |
|--------|--------|--------|-----------|-----------|-----------|
| 球衣顏色 1 | 球褲顏色 1 | 球襪顏色 1 | GK 球衣顏色 1 | GK 球褲顏色 1 | GK 球襪顏色 1 |
| 藍      | 藍      | 黑      | 黃         | 黃         | 黃         |
| 球衣顏色 2 | 球褲顏色 2 | 球襪顏色 2 | GK 球衣顏色 2 | GK 球褲顏色 2 | GK 球襪顏色 2 |
| 黃      | 黃      | 黃      | 藍         | 藍         | 黑         |

隊名：新竹宇宙聯 U10

地址：新竹縣竹北市隘口二路 38 號 11 樓

電話：0989295617

領隊：彭聖璋

總教練：余祥義

球員：6 陳彧明 9 何孟翰 14 柯丞蔚 16 黃泰瑜 20 童奕盛

21 葉睿善 32 許呈昱 37 孫克擎 54 王俊凱 84 任均和

|        |        |        |           |           |           |
|--------|--------|--------|-----------|-----------|-----------|
| 球衣顏色 1 | 球褲顏色 1 | 球襪顏色 1 | GK 球衣顏色 1 | GK 球褲顏色 1 | GK 球襪顏色 1 |
| 綠      | 綠      | 黑      | 黃         | 黃         | 白         |
| 球衣顏色 2 | 球褲顏色 2 | 球襪顏色 2 | GK 球衣顏色 2 | GK 球褲顏色 2 | GK 球襪顏色 2 |
| 黃      | 黃      | 白      | 綠         | 綠         | 黑         |

隊名：新竹宇宙聯 U9

地址：新竹縣竹北市隘口二路 38 號 11 樓

電話：0989295617

領隊：彭聖璋

總教練：徐安邦

管理：張庭瑜

球員：3 王昱文 4 陳彧脩 8 連炫皓 12 王昱心 15 鄭允翔

22 王士愷 29 張允謙 33 陳昱有 35 吳奕鋒

|        |        |        |           |           |           |
|--------|--------|--------|-----------|-----------|-----------|
| 球衣顏色 1 | 球褲顏色 1 | 球襪顏色 1 | GK 球衣顏色 1 | GK 球褲顏色 1 | GK 球襪顏色 1 |
| 綠      | 綠      | 黑      | 黃         | 黃         | 白         |
| 球衣顏色 2 | 球褲顏色 2 | 球襪顏色 2 | GK 球衣顏色 2 | GK 球褲顏色 2 | GK 球襪顏色 2 |
| 黃      | 黃      | 白      | 綠         | 綠         | 黑         |

## 公開組 四年級

隊名：夢幻聚星

地址：新竹縣竹北市縣政八街 17 號 3 樓

電話：0930576555

領隊：鄭瑞榮

總教練：李翊銘

管理：詹克熙 鄭君磊

球員：2 紀伯澄

4 范晏綸

6 周銘峰

7 蔣真理

10 詹雨杰

13 劉新齊

17 劉晏齊

24 莊杰宥

27 林以律

96 莊維治

99 許智傑

|        |        |        |           |           |           |
|--------|--------|--------|-----------|-----------|-----------|
| 球衣顏色 1 | 球褲顏色 1 | 球襪顏色 1 | GK 球衣顏色 1 | GK 球褲顏色 1 | GK 球襪顏色 1 |
| 紅      | 黑      | 紅      | 藍         | 黑         | 紫         |
| 球衣顏色 2 | 球褲顏色 2 | 球襪顏色 2 | GK 球衣顏色 2 | GK 球褲顏色 2 | GK 球襪顏色 2 |
| 藍      | 黑      | 紫      | 紅         | 黑         | 紅         |

隊名：ACA U10 白

地址：臺北市萬華區西寧南路 15 號 7 樓

電話：0923961106

領隊：吳依珮

總教練：黃聖傑

球員：34 黃又新

36 曾彥澄

37 林祐甫

38 曾睿杰

40 鄭行宇

41 林唯天

42 蔡睿唐

43 薛天安

44 陳予樂

46 曾丞

|        |        |        |           |           |           |
|--------|--------|--------|-----------|-----------|-----------|
| 球衣顏色 1 | 球褲顏色 1 | 球襪顏色 1 | GK 球衣顏色 1 | GK 球褲顏色 1 | GK 球襪顏色 1 |
| 藍      | 藍      | 深藍     | 白         | 白         | 白         |
| 球衣顏色 2 | 球褲顏色 2 | 球襪顏色 2 | GK 球衣顏色 2 | GK 球褲顏色 2 | GK 球襪顏色 2 |
| 白      | 白      | 白      | 藍         | 藍         | 深藍        |

隊名：MFA U10 Red

地址：11270 臺北市北投區中央南路二段 12-9 號

電話：0953920740

領隊：張恩聆

總教練：科派奇

管理：白朗奇哲明

助理教練：

球員：62 張宜道

63 林奕緯

64 李祐霆

65 Ketan Kapoor

66 藍楷杰

67 劉宸豪

68 高睿廷

70 陳品菘

71 Victor Frans P Wittouck

72 仇俠為

74 蕭寧微

75 黃柏諺

|        |        |        |           |           |           |
|--------|--------|--------|-----------|-----------|-----------|
| 球衣顏色 1 | 球褲顏色 1 | 球襪顏色 1 | GK 球衣顏色 1 | GK 球褲顏色 1 | GK 球襪顏色 1 |
| 白      | 黑      | 黑      | 紅         | 黑         | 紅         |
| 球衣顏色 2 | 球褲顏色 2 | 球襪顏色 2 | GK 球衣顏色 2 | GK 球褲顏色 2 | GK 球襪顏色 2 |
| 紅      | 黑      | 紅      | 白         | 黑         | 黑         |

## 公開組 四年級

隊名：MFA U9

地址：112 臺北市北投區中央南路二段 12-1 號

電話：0953920740

領隊：張恩聆 總教練：楊鈞緯

管理：Michael Colin Chandler

球員： 4 涂志寰 6 陳柏言 7 簡心誠 8 吳泫翰 9 林尚穎  
10 江昊凱 11 林尚慶 12 翁一帆 13 林隆晟 14 馬榮昌

|        |        |        |           |           |           |
|--------|--------|--------|-----------|-----------|-----------|
| 球衣顏色 1 | 球褲顏色 1 | 球襪顏色 1 | GK 球衣顏色 1 | GK 球褲顏色 1 | GK 球襪顏色 1 |
| 白      | 黑      | 黑      | 紅         | 黑         | 紅         |
| 球衣顏色 2 | 球褲顏色 2 | 球襪顏色 2 | GK 球衣顏色 2 | GK 球褲顏色 2 | GK 球襪顏色 2 |
| 紅      | 黑      | 紅      | 白         | 黑         | 黑         |

隊名：虎翼

地址：桃園市平鎮區龍南路 686 號 2 樓之 1

電話：0925298065

總教練：劉建宏 助理教練：陳志強 張慶緯

球員： 2 蕭珽羽 4 徐子傑 8 游九才 10 劉金天宇 11 劉泰寧  
13 江東曄 18 蘇宥鈞 32 詹昊諭 33 劉為愷 34 李翔宥  
36 顏禎宥 38 唐晨勛

|        |        |        |           |           |           |
|--------|--------|--------|-----------|-----------|-----------|
| 球衣顏色 1 | 球褲顏色 1 | 球襪顏色 1 | GK 球衣顏色 1 | GK 球褲顏色 1 | GK 球襪顏色 1 |
| 黃      | 黑      | 黃      | 紅         | 紅         | 紅         |
| 球衣顏色 2 | 球褲顏色 2 | 球襪顏色 2 | GK 球衣顏色 2 | GK 球褲顏色 2 | GK 球襪顏色 2 |
| 紅      | 紅      | 紅      | 黃         | 黑         | 黃         |

# 2022 年全國少年盃足球錦標賽 參賽隊伍名錄

## 女子組 六年級

隊名：南投縣水里國小

地址：553 南投縣水里鄉南光村民族路 151 號

電話：0911855840

總教練：顧見福

管理：劉士銘 江雅婷

助理教練：莊凱成

球員： 1 全宥靜 3 金佑恩 5 谷 嬛 6 林子喻 7 詹于靚

9 洪靖婕 10 林亮昀 11 陳予筑 12 田羽璇 13 林子媛

14 古蕎依 15 田萱蓉

|        |        |        |           |           |           |
|--------|--------|--------|-----------|-----------|-----------|
| 球衣顏色 1 | 球褲顏色 1 | 球襪顏色 1 | GK 球衣顏色 1 | GK 球褲顏色 1 | GK 球襪顏色 1 |
| 白      | 粉紅     | 白      | 橘         | 橘         | 藍         |
| 球衣顏色 2 | 球褲顏色 2 | 球襪顏色 2 | GK 球衣顏色 2 | GK 球褲顏色 2 | GK 球襪顏色 2 |
| 藍      | 藍      | 藍      | 白         | 藍         | 白         |

隊名：台東成功聯隊

地址：961 臺東縣成功鎮太平路 28 號

電話：0937478944

總教練：簡嘉弘

管理：王唯陵

助理教練：陳淑芬 曾靜怡 楊謹蓮

球員： 15 葉育綺 16 吳知欣 17 王伊伶 18 簡渝宸 19 孫瑞琳

20 賴荷萱 21 林綺慧 22 王甯筑 23 陳語彤 24 潘林宣

25 張郁婷 26 陳雯穎 27 倪秭芄 28 林語韶 29 何玫瑾

30 高 靚 31 宋念珍 32 徐珮瑜

|        |        |        |           |           |           |
|--------|--------|--------|-----------|-----------|-----------|
| 球衣顏色 1 | 球褲顏色 1 | 球襪顏色 1 | GK 球衣顏色 1 | GK 球褲顏色 1 | GK 球襪顏色 1 |
| 橘      | 黑      | 紅      | 藍         | 藍         | 黃         |
| 球衣顏色 2 | 球褲顏色 2 | 球襪顏色 2 | GK 球衣顏色 2 | GK 球褲顏色 2 | GK 球襪顏色 2 |
| 藍      | 藍      | 黃      | 橘         | 黑         | 紅         |

隊名：彰化縣東芳國小

地址：500 彰化縣彰化市彰馬路 45 號

電話：0932530230

領隊：鄭玟玟

總教練：黃寶輝

管理：詹明融

助理教練：王世閔

球員： 1 賴苡溱 2 吳佳靜 3 莊康妮 4 古慧心 5 陳稚涵

6 林苡汝 7 黃苡溱 8 李育萱 9 呂綵璇 10 王宇欣

11 陳玟好 12 謝明蓁 13 呂苾慧 14 楊詠晴 15 江亭儀

|        |        |        |           |           |           |
|--------|--------|--------|-----------|-----------|-----------|
| 球衣顏色 1 | 球褲顏色 1 | 球襪顏色 1 | GK 球衣顏色 1 | GK 球褲顏色 1 | GK 球襪顏色 1 |
| 紫      | 紫      | 黃      | 藍         | 藍         | 藍         |
| 球衣顏色 2 | 球褲顏色 2 | 球襪顏色 2 | GK 球衣顏色 2 | GK 球褲顏色 2 | GK 球襪顏色 2 |
| 藍      | 藍      | 藍      | 紫         | 紫         | 黃         |

## 女子組 六年級

隊名：新北市廣福國小

地址：236 新北市土城區學府路一段 127 號

電話：0915254101

總教練：林雨潼

助理教練：洪沛綺 劉正和

球員： 1 徐千惠 2 汪貝羽 3 溫家潔 4 蔡玥昀 5 林均蔚

6 劉芊妤 7 張馨予 8 施佩容 9 黃子綺 10 徐子澄

11 梁宜涵 12 陳宥妘 14 陳泯蓁

|        |        |        |           |           |           |
|--------|--------|--------|-----------|-----------|-----------|
| 球衣顏色 1 | 球褲顏色 1 | 球襪顏色 1 | GK 球衣顏色 1 | GK 球褲顏色 1 | GK 球襪顏色 1 |
| 粉紅     | 紅      | 紅      | 綠         | 深藍        | 綠         |
| 球衣顏色 2 | 球褲顏色 2 | 球襪顏色 2 | GK 球衣顏色 2 | GK 球褲顏色 2 | GK 球襪顏色 2 |
| 綠      | 黑      | 綠      | 粉紅        | 紅         | 紅         |

# 2022 年全國少年盃足球錦標賽 參賽隊伍名錄

## 女子組 五年級

隊名：新北市新市國小

地址：251 新北市淡水區中山北路二段 200 號

電話：0956285892

領隊：陳佩芝

總教練：張志全

管理：陳瑩霓

助理教練：陳香吟 李定隆 吳柏翰

球員：19 鄭宇晴 24 李晨甄 30 莊可安 42 陳柔蘋 43 蕭語馨

47 麥心蕊 52 葉楚愛 53 周杓萱 59 林妤蓁 61 洪子晴

64 陳昀萱 67 黃品嘉 68 林韋彤

|        |        |        |           |           |           |
|--------|--------|--------|-----------|-----------|-----------|
| 球衣顏色 1 | 球褲顏色 1 | 球襪顏色 1 | GK 球衣顏色 1 | GK 球褲顏色 1 | GK 球襪顏色 1 |
| 黃      | 黑      | 黃      | 藍         | 藍         | 藍         |
| 球衣顏色 2 | 球褲顏色 2 | 球襪顏色 2 | GK 球衣顏色 2 | GK 球褲顏色 2 | GK 球襪顏色 2 |
| 藍      | 粉紅     | 白      | 黃         | 黑         | 黃         |

隊名：新北市自強國小

地址：235 新北市中和區莒光路 200 號

電話：0922971232

領隊：許以平

總教練：黃義翔

管理：陳裕宗 王振邦

助理教練：陳惠玟 唐儷文

球員：1 王芷妤 2 蕭郁芊 3 蕭郁卉 5 蕭又瑄 6 張舒涵

7 張珏蓁 8 張喜絨 9 林妍芝 10 吳宥橙 11 許芷瑄

12 林亞澄 13 張倚瑄 14 李蘊凌 15 鄒晨莘

|        |        |        |           |           |           |
|--------|--------|--------|-----------|-----------|-----------|
| 球衣顏色 1 | 球褲顏色 1 | 球襪顏色 1 | GK 球衣顏色 1 | GK 球褲顏色 1 | GK 球襪顏色 1 |
| 黃      | 黑      | 綠      | 紅         | 紅         | 藍         |
| 球衣顏色 2 | 球褲顏色 2 | 球襪顏色 2 | GK 球衣顏色 2 | GK 球褲顏色 2 | GK 球襪顏色 2 |
| 黑      | 黑      | 藍      | 白         | 白         | 綠         |



# 2022 年全國少年盃足球錦標賽 參賽隊伍名錄

## 女子組 四年級

隊名：南投縣水里國小

地址：553 南投縣水里鄉南光村民族路 151 號

電話：0911855840

領隊：許秀勳

總教練：顧見福

管理：劉士銘 江雅婷

助理教練：莊凱成

球員：16 莊采儒 17 楊卉語 18 陳予絜 19 蔡煖甯 20 游筱晴

21 蔡秀如 22 古涵暄 23 詹于婕 24 谷恩滄 25 林霽珊

26 邱昶縉 27 吳念芷 28 陳奕翎 32 谷 彤 34 谷恩棋

35 陳羿蕻

|        |        |        |           |           |           |
|--------|--------|--------|-----------|-----------|-----------|
| 球衣顏色 1 | 球褲顏色 1 | 球襪顏色 1 | GK 球衣顏色 1 | GK 球褲顏色 1 | GK 球襪顏色 1 |
| 白      | 粉紅     | 白      | 橘         | 橘         | 藍         |
| 球衣顏色 2 | 球褲顏色 2 | 球襪顏色 2 | GK 球衣顏色 2 | GK 球褲顏色 2 | GK 球襪顏色 2 |
| 藍      | 藍      | 藍      | 白         | 藍         | 白         |

隊名：台東太平聯隊

地址：950 臺東縣臺東市泰安村 6 號

電話：0928203865

領隊：高彩珍

總教練：曾靜怡

管理：王唯陵

助理教練：陳淑芬

簡嘉弘 楊謹蓮

球員：3 馬稚甯 4 黃郁絜 5 周艾真 6 謝辰浙 7 張育僑

8 何俐蓁 9 黃品樺 10 林孟諭 11 林語晴 12 潘 沿

13 孫晨菱 14 劉家蓁 15 周弈辰 16 邱齊玥 17 張文瑜

18 許晴瑜 19 林楷樂 20 趙祐晴

|        |        |        |           |           |           |
|--------|--------|--------|-----------|-----------|-----------|
| 球衣顏色 1 | 球褲顏色 1 | 球襪顏色 1 | GK 球衣顏色 1 | GK 球褲顏色 1 | GK 球襪顏色 1 |
| 紅      | 黑      | 黃      | 藍         | 藍         | 白         |
| 球衣顏色 2 | 球褲顏色 2 | 球襪顏色 2 | GK 球衣顏色 2 | GK 球褲顏色 2 | GK 球襪顏色 2 |
| 藍      | 藍      | 白      | 紅         | 黑         | 黃         |

隊名：足夢蜻蜓

地址：433 臺中市沙鹿區北英路 85 號

電話：0961365762

領隊：古欣卉

總教練：柯競雄

管理：施廷潔

助理教練：陳彥任

蔡政廷

球員：4 陳昕彤 5 陳心平 12 何晨妤 15 陳貞辰 18 蔡沛澄

19 湯芷妍 23 陳千禾 39 黃祺晏 40 蔡旻臻 80 曾子霓

92 何采婕 94 王晏妮 97 張語洛 98 曾亭蓓 100 蔡紫妘

|        |        |        |           |           |           |
|--------|--------|--------|-----------|-----------|-----------|
| 球衣顏色 1 | 球褲顏色 1 | 球襪顏色 1 | GK 球衣顏色 1 | GK 球褲顏色 1 | GK 球襪顏色 1 |
| 綠      | 藍      | 綠      | 藍         | 藍         | 藍         |
| 球衣顏色 2 | 球褲顏色 2 | 球襪顏色 2 | GK 球衣顏色 2 | GK 球褲顏色 2 | GK 球襪顏色 2 |
| 藍      | 藍      | 藍      | 綠         | 藍         | 綠         |

## 女子組 四年級

隊名：花蓮縣東里國小

地址：983 花蓮縣富里鄉東里村道化路 74 號

電話：0955637328

領隊：鍾佳慶

總教練：杜國勝

管理：馬玉花

助理教練：林浩璋 田強易

球員： 7 胡瑞鳳 8 張玟伶 9 余美琦 10 江亞妮 11 莊芯菱

13 潘羽瓊 14 田家榕 15 達那彼瑪阿布絲 17 陳芊諭

18 胡巧柔 19 余庭萱

|        |        |        |           |           |           |
|--------|--------|--------|-----------|-----------|-----------|
| 球衣顏色 1 | 球褲顏色 1 | 球襪顏色 1 | GK 球衣顏色 1 | GK 球褲顏色 1 | GK 球襪顏色 1 |
| 黃      | 深藍     | 黃      | 藍         | 淺藍        | 淺藍        |
| 球衣顏色 2 | 球褲顏色 2 | 球襪顏色 2 | GK 球衣顏色 2 | GK 球褲顏色 2 | GK 球襪顏色 2 |
| 藍      | 淺藍     | 淺藍     | 黃         | 深藍        | 黃         |

隊名：新北市北新國小

地址：231 新北市新店區寶橋路 8 號

電話：0970093158

總教練：陳俊兆

管理：李俊瑋

助理教練：許馨文 黃偵罡 盧家駒

球員： 1 陳虹 5 蔣采柔 6 金杭媛 9 卓映辰 15 卓彥岑

17 符晴雯 19 江欣潔 28 謝名怡 29 陳怡蓁 41 蔣多茶

|        |        |        |           |           |           |
|--------|--------|--------|-----------|-----------|-----------|
| 球衣顏色 1 | 球褲顏色 1 | 球襪顏色 1 | GK 球衣顏色 1 | GK 球褲顏色 1 | GK 球襪顏色 1 |
| 藍      | 藍      | 黑      | 黃         | 黃         | 黃         |
| 球衣顏色 2 | 球褲顏色 2 | 球襪顏色 2 | GK 球衣顏色 2 | GK 球褲顏色 2 | GK 球襪顏色 2 |
| 黃      | 黃      | 黃      | 藍         | 藍         | 黑         |

隊名：桃園市自強國小

地址：333 桃園市龜山區自強東路 269 號

電話：0980997825

領隊：董進彬

總教練：朱彥豪

管理：朱宥勳

助理教練：李宏軒

球員： 1 廖芷怡 2 范宣祺 3 李佳穎 5 謝雨晴 6 楊智婷

7 吳翎璇 8 張以欣 9 林雨潼 10 李允錚

|        |        |        |           |           |           |
|--------|--------|--------|-----------|-----------|-----------|
| 球衣顏色 1 | 球褲顏色 1 | 球襪顏色 1 | GK 球衣顏色 1 | GK 球褲顏色 1 | GK 球襪顏色 1 |
| 藍      | 藍      | 黑      | 黃         | 白         | 藍         |
| 球衣顏色 2 | 球褲顏色 2 | 球襪顏色 2 | GK 球衣顏色 2 | GK 球褲顏色 2 | GK 球襪顏色 2 |
| 紅藍     | 黑      | 藍      | 藍         | 綠         | 白         |

附件一：

### 競賽事項申訴書

|         |                                 |              |  |
|---------|---------------------------------|--------------|--|
| 申訴理由    |                                 |              |  |
| 糾紛發生時間  |                                 | 糾紛發生<br>地點   |  |
| 申訴事實    |                                 |              |  |
| 證件或證人   |                                 |              |  |
| 申訴單位    | 領隊或（總）教練<br>（簽名）                | 年 月 日<br>時 分 |  |
| 裁判考核員意見 |                                 | 簽名：          |  |
| 保證金     | <input type="checkbox"/> 已繳交五千元 | 競賽官簽名：       |  |
| 競賽委員會判決 |                                 |              |  |

球員資格申訴書

|              |              |              |     |
|--------------|--------------|--------------|-----|
| 被申訴者<br>所屬單位 |              | 被申訴者<br>競賽組別 |     |
| 被申訴者<br>姓名   |              |              |     |
| 申訴事由         |              |              |     |
| 證件或證人        |              |              |     |
| 申訴單位         | 領隊或（總）教練(簽名) | 年 月 日 時 分    |     |
| 競賽官意見        |              |              | 簽名： |
| 競賽委員會<br>決議  |              |              |     |

# 中華民國足球協會 「性侵害、性騷擾或性霸凌事件」通報處理流程

聯絡人：秘書處

通報電話：(02)2596-1185#238、239

傳真：(02)2592-1592

電子信箱：ctfa.secretary@gmail.com

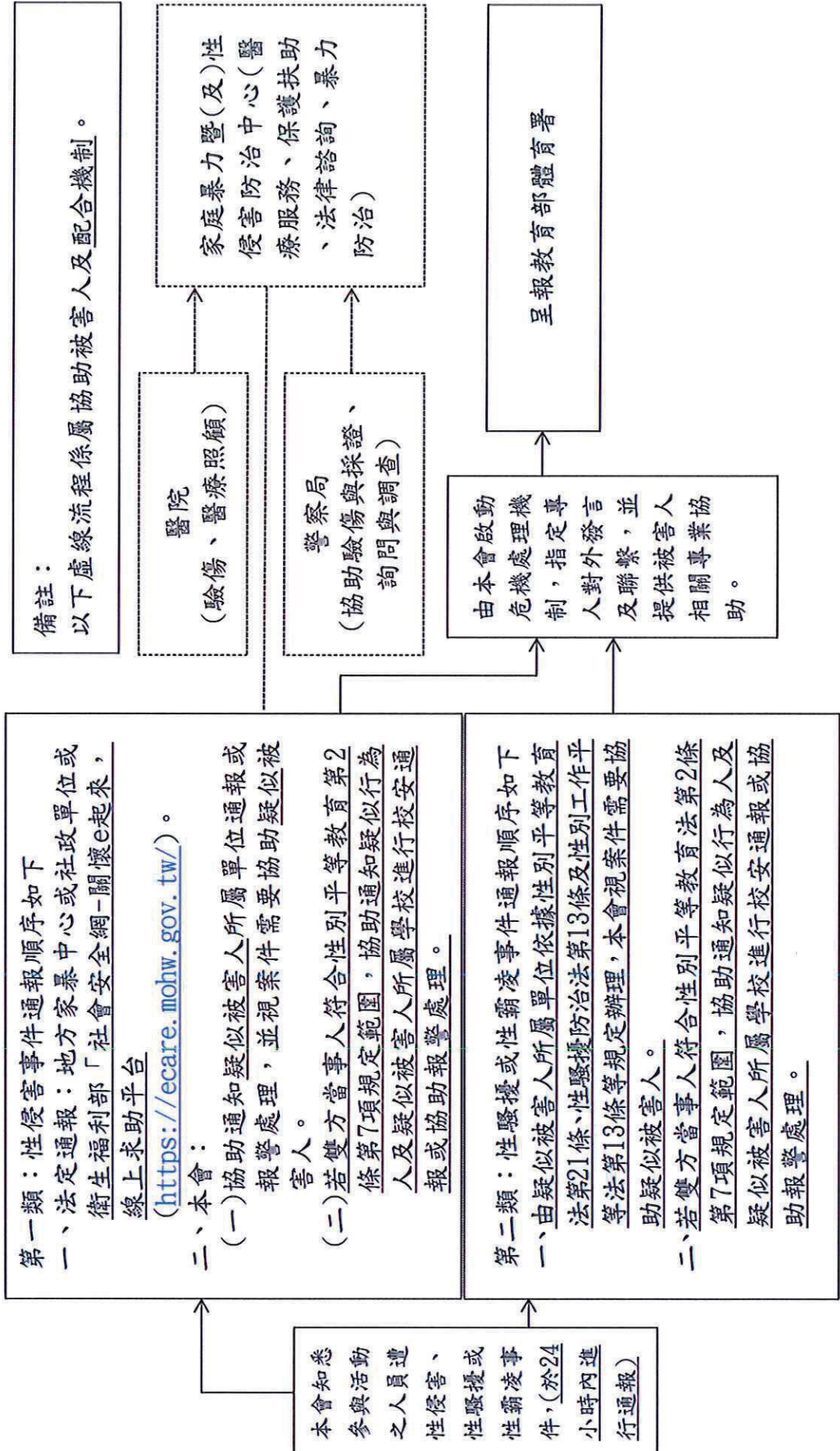

#### 附件四：

賽事辦理期間，參賽球隊須配合主辦單位所有防疫相關規定執行，且為利後續賽務得以順利進行，倘若發生確診案件，本賽事將依下列執行：

一、參賽人員（例：隊職員、競賽官員、裁判及工作人員等）倘若與確診者於症狀發生前三天至隔離前有密切接觸，請依中央流行疫情指揮中心指示辦理，並先留於家中自我隔離，等候衛生單位通知，除非有立即就醫需求，請勿離開住所。

二、賽事期間，如有 1 人確診 COVID-19，則依下列方式辦理：

\*有關確診者及疑似確診人員之斷定，皆由疫情指揮中心匡列之人員為基準。

\*倘若因故被強制停止參賽之球隊，俟本會研議該球隊後續賽程事宜後另行頒布。

(一) 開賽前發生確診案例：將強制停止確診者（該員或該隊）入場／出賽，並將遵循疫情指揮中心指示辦理其相關事項。

(二) 開賽後發生確診案例：將強制停止確診者（該隊及上一場對戰之球隊與其他相關接觸之人員）入場／出賽，並將遵循疫情指揮中心指示辦理其相關事項。

◆ 相關接觸者待完成自我健康監測 14 天，無明顯症狀後，使得安排復賽。

◆ 如確診者於身體復原後欲出賽，須提供解除隔離治療通知書證明文件，方得復賽。

三、若賽事期間累積 2 人（含以上）確診，本會將立即中止本賽事，並將遵循疫情指揮中心指示辦理其相關事項。

四、綜上，如有球隊因健康疑慮欲退賽，將無條件受理並不處以相對應之罰則，且退還競賽活動費用，其退款相關資訊如下：

(一) 已出賽之隊伍放棄參賽，則將退還競賽活動費之 85% 費用。

(二) 未出賽之隊伍放棄參賽，則將退還競賽活動費之 100% 費用。

\*有關本賽事訂定之防疫原則，本會將配合衛生福利部疾病管制署佈達事項且因應各縣市各場地之防疫規範執行，請各球隊務必遵守並配合，本會亦將視疫情狀態配合各單位宣達事項且滾動式修正防疫相關事宜。

ANGO



**WE HAVE  
YOU WANT**

**2022 COMPETITION**

各式球類、運動服飾、團體服裝、護具裝備  
專用訓練器材、專業運動設備  
ANGO以專業多元的運動品牌為目標  
在母企業全球型代工廠喬盟集團的  
不斷支持、嘗試創新下，推廣運動生活化  
並提供高品質及具設計感的商品給更多的人

**專業運動品牌  
一次購足!**

**MORE THAN A BALL**

健將股份有限公司  
新北市汐止區新台五路一段97號25樓  
(02)2697-2228

北區專員  
羅志元 0916-098-049  
陳月汝 0918-896-839

南區專員  
陳思翰 0930-451-381



更多商品資訊

指導單位  教育部體育署  臺北市政府體育局

主辦單位  中華民國足球協會

贊助單位  ANGO

