

2022全國少年盃足球錦標賽 公開六年級組

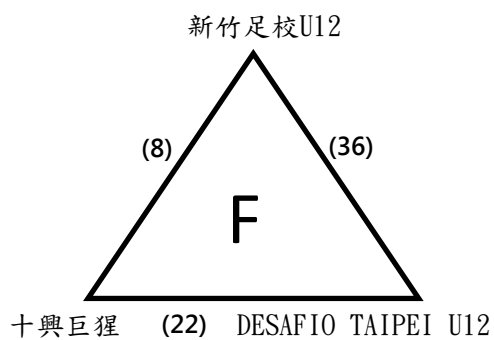

2022全國少年盃足球錦標賽 公開六年級組

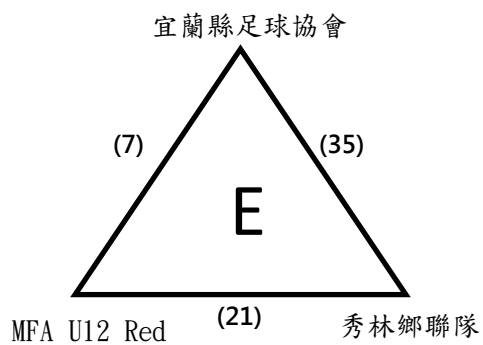
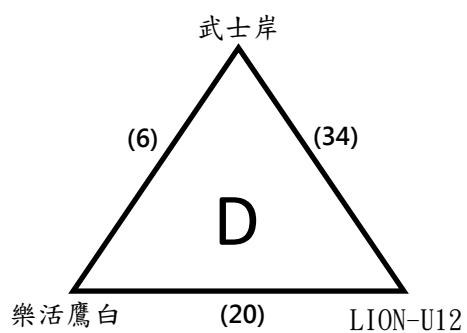
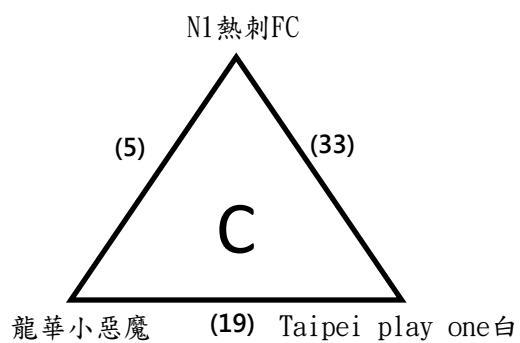
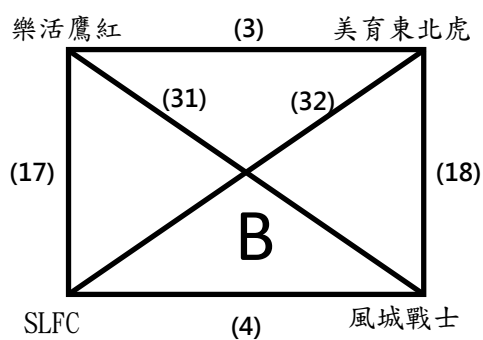
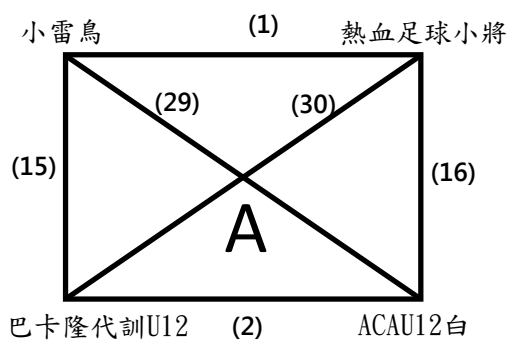
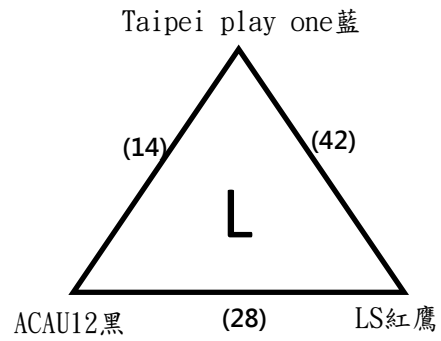
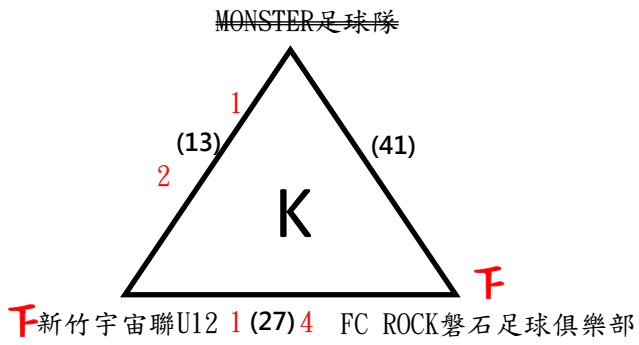
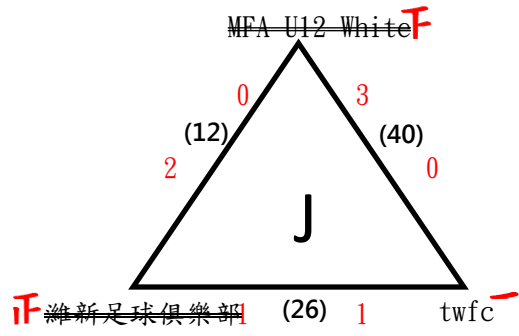
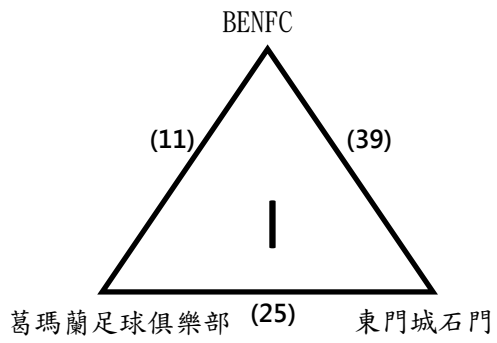
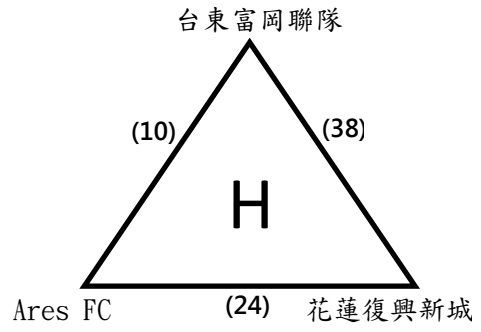
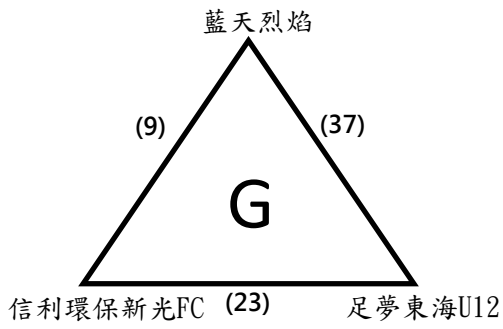

2022全國少年盃足球錦標賽 公開六年級組

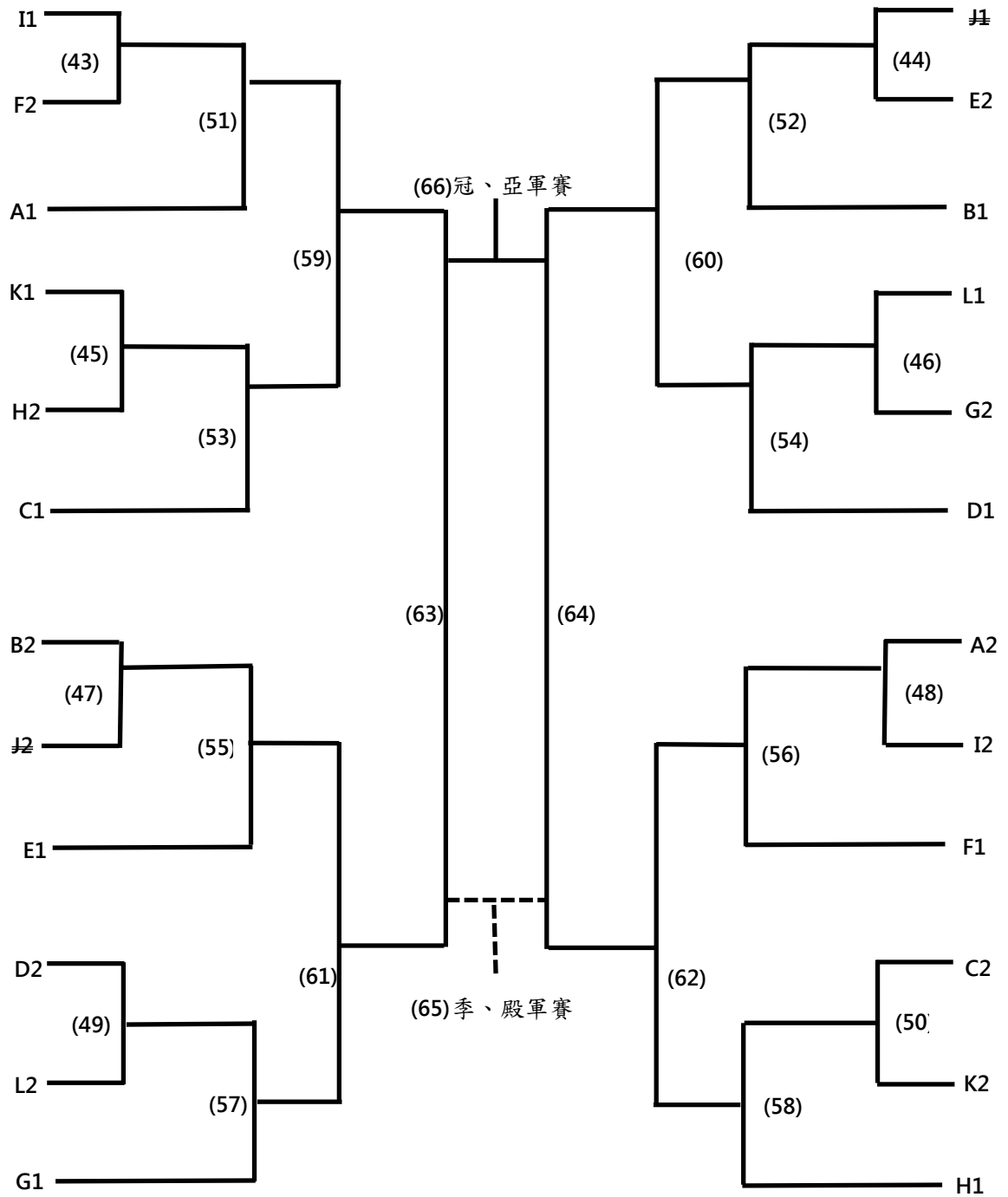

2022全國少年盃足球錦標賽 公開六年級組

日期	時間	場地	場次	隊名	成績	隊名
3月26日	08:00-08:50	迎風B1	(1)	小雷鳥	4:0	熱血足球小將
	08:00-08:50	迎風B2	(2)	巴卡隆代訓U12	14:0	ACAUI2白
	08:55-09:45	迎風B1	(3)	樂活鷹紅	2:6	美育東北虎
	08:55-09:45	迎風B2	(4)	SLFC	2:0	風城戰士
	09:50-10:40	迎風B1	(5)	N1熱刺FC	2:1	龍華小惡魔
	09:50-10:40	迎風B2	(6)	武士岸	0:5	樂活鷹白
	10:45-11:35	迎風B1	(7)	宜蘭縣足球協會	7:0	MFA U12 Red
	10:45-11:35	迎風B2	(8)	新竹足校U12	0:3	十興巨猩
	11:40-12:30	迎風B1	(9)	藍天烈焰	2:4	信利環保新光FC
	11:40-12:30	迎風B2	(10)	台東富岡聯隊	0:1	Ares FC
	12:35-13:25	迎風B1	(11)	BENFC	0:13	葛瑪蘭足球俱樂部
	12:35-13:25	迎風B2	(12)	MFA U12 White	0:2	濰新足球俱樂部
	13:30-14:20	迎風B1	(13)	MONSTER足球隊	1:2	新竹宇宙聯U12
	13:30-14:20	迎風B2	(14)	Taipei play one藍	0:7	ACAUI2黑
	14:25-15:15	迎風B1	(15)	巴卡隆代訓U12	0:5	小雷鳥
	14:25-15:15	迎風B2	(16)	ACAUI2白	0:6	熱血足球小將
	15:20-16:10	迎風B1	(17)	SLFC	1:1	樂活鷹紅
	15:20-16:10	迎風B2	(18)	風城戰士	0:9	美育東北虎
	16:15-17:05	迎風B1	(19)	龍華小惡魔	2:0	Taipei play one白
	16:15-17:05	迎風B2	(20)	樂活鷹白	2:0	LION-U12
3月27日	08:00-08:50	迎風B1	(21)	MFA U12 Red	1:5	秀林鄉聯隊
	08:00-08:50	迎風B2	(22)	十興巨猩	1:2	DESAFIO TAIPEI U12
	08:55-09:45	迎風B1	(23)	信利環保新光FC	2:2	足夢東海U12
	08:55-09:45	迎風B2	(24)	Ares FC	2:4	花蓮復興新城
	09:50-10:40	迎風B1	(25)	葛瑪蘭足球俱樂部	4:4	東門城石門
	09:50-10:40	迎風B2	(26)	濰新足球俱樂部	1:1	twfc
	10:45-11:35	迎風B1	(27)	新竹宇宙聯U12	1:4	FC ROCK磐石足球俱樂部
	10:45-11:35	迎風B2	(28)	ACAUI2黑	2:1	LS紅鷹
	11:40-12:30	迎風B1	(29)	小雷鳥	11:0	ACAUI2白
	11:40-12:30	迎風B2	(30)	熱血足球小將	1:0	巴卡隆代訓U12
	12:35-13:25	迎風B1	(31)	樂活鷹紅	3:2	風城戰士
	12:35-13:25	迎風B2	(32)	美育東北虎	2:1	SLFC
	13:30-14:20	迎風B1	(33)	Taipei play one白	2:0	N1熱刺FC
	13:30-14:20	迎風B2	(34)	LION-U12	1:1	武士岸
	14:25-15:15	迎風B1	(35)	秀林鄉聯隊	1:2	宜蘭縣足球協會
	14:25-15:15	迎風B2	(36)	DESAFIO TAIPEI U12	3:3	新竹足校U12
	15:20-16:10	迎風B1	(37)	足夢東海U12	1:2	藍天烈焰
	15:20-16:10	迎風B2	(38)	花蓮復興新城	7:1	台東富岡聯隊
	16:15-17:05	迎風B1	(39)	東門城石門	16:0	BENFC
	16:15-17:05	迎風B2	(40)	twfc	0:3	MFA U12 White

2022全國少年盃足球錦標賽 公開六年級組

日期	時間	場地	場次	隊名	成績	隊名
7月12日	08:00-09:00	國體A	(42)	LS紅鷹		Taipei play one藍
	13:00-14:00	國體B	(43)	東門城石門		十興巨猩
	14:00-15:00	國體A	(45)	FC ROCK磐石足球俱樂部		Ares FC
	14:00-15:00	國體B	(46)	ACAU12黑		藍天烈焰
	15:00-16:00	國體A	(48)	熱血足球小將		葛瑪蘭足球俱樂部
	15:00-16:00	國體B	(49)	LION-U12		L2
	16:00-17:00	國體A	(50)	Taipei play one白		新竹宇宙聯U12
7月13日	08:00-09:00	國體A	(51)	(43)W		小雷鳥
	08:00-09:00	國體B	(52)	秀林鄉聯隊		美育東北虎
	09:00-10:00	國體A	(53)	(45)W		龍華小惡魔
	09:00-10:00	國體B	(54)	(46)W		樂活鷹白
	10:00-11:00	國體A	(55)	SLFC		宜蘭縣足球協會
	10:00-11:00	國體B	(56)	(48)W		DESAFIO TAIPEI U12
	11:00-12:00	國體A	(57)	(49)W		信利環保新光FC
7月14日	11:00-12:00	國體B	(58)	(50)W		花蓮復興新城
	14:00-15:00	國體A	(59)	(51)W		(53)W
	14:00-15:00	國體B	(60)	(52)W		(54)W
	15:00-16:00	國體A	(61)	(55)W		(57)W
7月15日	15:00-16:00	國體B	(62)	(56)W		(58)W
	11:00-12:00	國體A	(63)	(59)W		(61)W
	11:00-12:00	國體B	(64)	(60)W		(62)W
	15:00-16:00	國體A	(65)	季、殿軍賽(63)L		季、殿軍賽(64)L
	15:00-16:00	國體B	(66)	冠、亞軍賽(63)W		冠、亞軍賽(64)W

2022全國少年盃足球錦標賽 公開五年級組

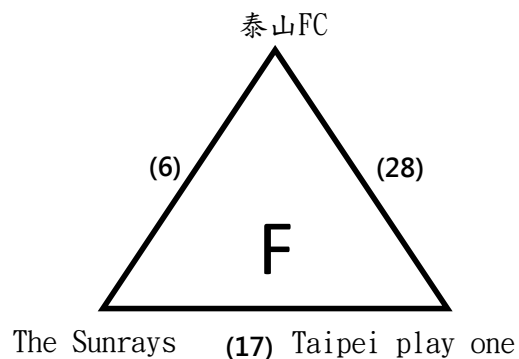
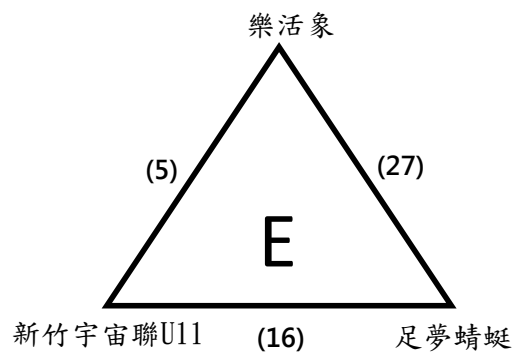
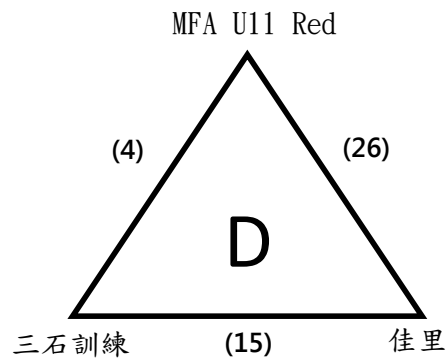
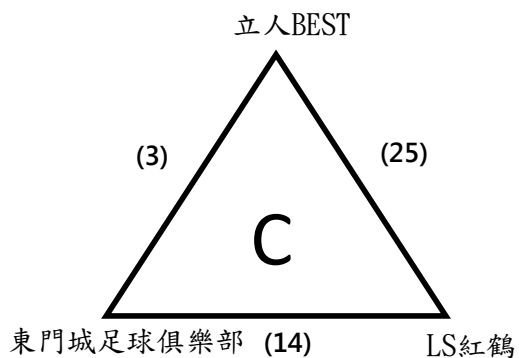
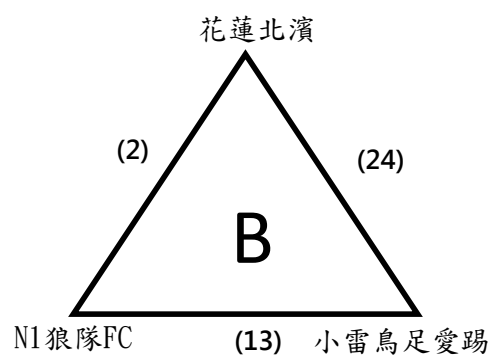
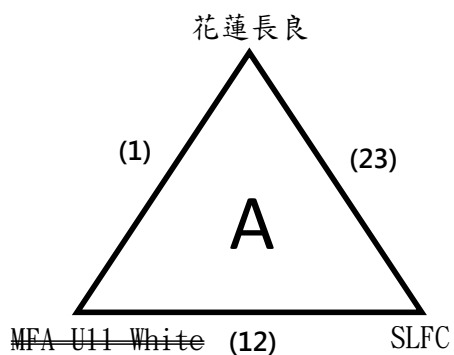

2022全國少年盃足球錦標賽 公開五年級組

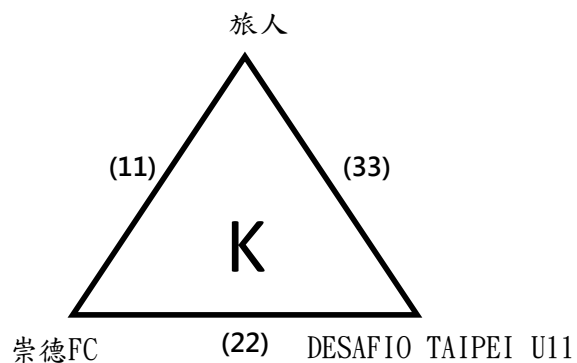
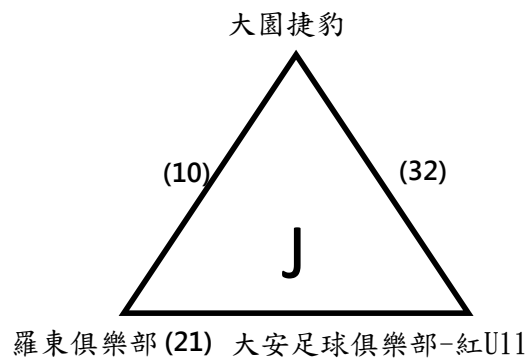
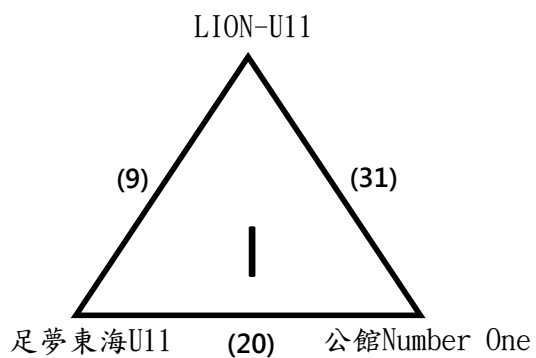
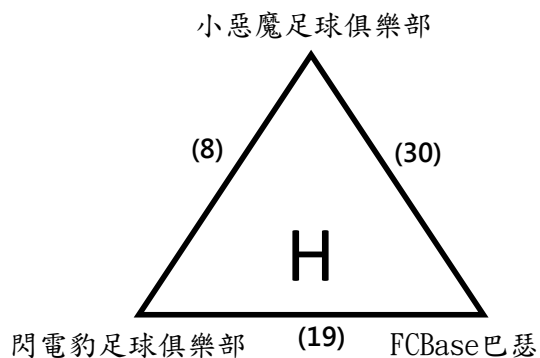
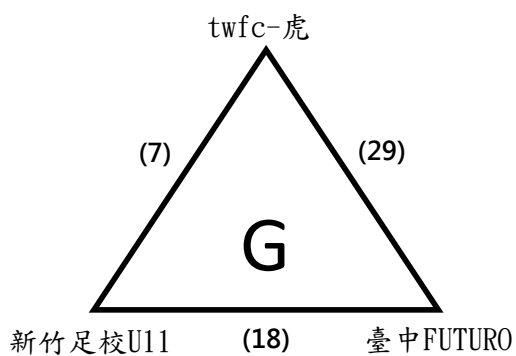

2022全國少年盃足球錦標賽 公開五年級組

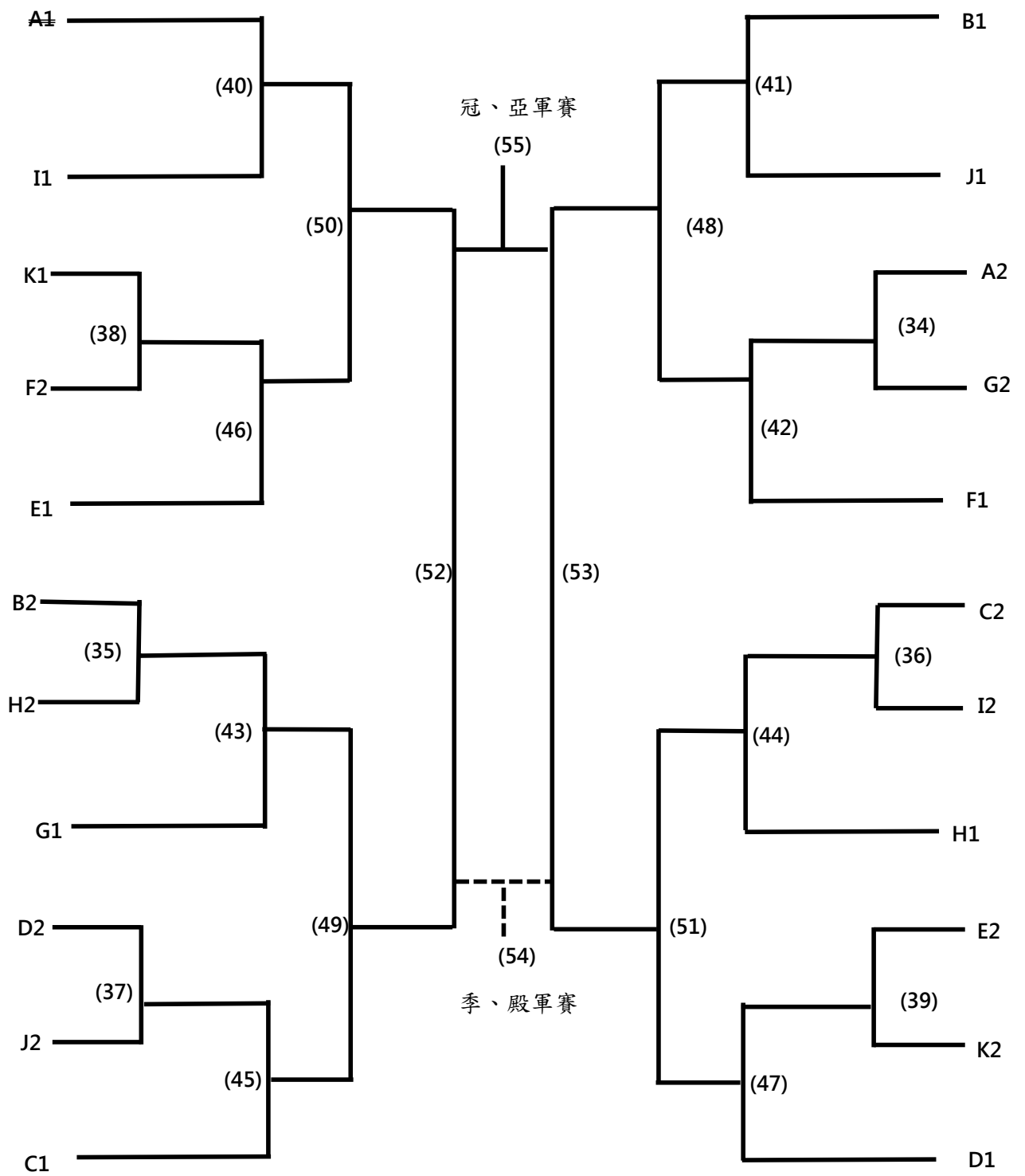

2022全國少年盃足球錦標賽 公開五年級組

日期	時間	場地	場次	隊名	成績	隊名
3月26日	08:55-09:45	百齡B1	(1)	花蓮長良	1:6	MFA U11 White
	08:55-09:45	百齡B2	(2)	花蓮北濱	18:0	NI狼隊FC
	09:50-10:40	百齡B1	(3)	立人BEST	0:0	東門城足球俱樂部
	09:50-10:40	百齡B2	(4)	MFA U11 Red	1:4	三石訓練
	10:45-11:35	百齡B1	(5)	樂活象	6:0	新竹宇宙聯U11
	10:45-11:35	百齡B2	(6)	泰山FC	1:2	The Sunrays
	11:40-12:30	百齡B1	(7)	twfc-虎	3:0	新竹足校U11
	11:40-12:30	百齡B2	(8)	小惡魔足球俱樂部	7:1	閃電豹足球俱樂部
	12:35-13:25	百齡B1	(9)	LION-U11	0:4	足夢東海U11
	12:35-13:25	百齡B2	(10)	大園捷豹	0:6	羅東俱樂部
	13:30-14:20	百齡B1	(11)	旅人	10:0	崇德FC
	13:30-14:20	百齡B2	(12)	MFA U11 White	2:1	SLFC
	14:25-15:15	百齡B1	(13)	NI狼隊FC	1:21	小雷鳥足愛踢
	14:25-15:15	百齡B2	(14)	東門城足球俱樂部	0:3	LS紅鶴
	15:20-16:10	百齡B1	(15)	三石訓練	7:0	佳里
	15:20-16:10	百齡B2	(16)	新竹宇宙聯U11	0:2	足夢蜻蜓
	16:15-17:05	百齡B1	(17)	The Sunrays	1:1	Taipei play one
	16:15-17:05	百齡B2	(18)	新竹足校U11	0:5	臺中FUTURO
3月27日	08:55-09:45	百齡B1	(19)	閃電豹足球俱樂部	4:2	FCBase巴瑟
	08:55-09:45	百齡B2	(20)	足夢東海U11	3:1	公館Number One
	09:50-10:40	百齡B1	(21)	羅東俱樂部	1:3	大安足球俱樂部-紅U11
	09:50-10:40	百齡B2	(22)	崇德FC	0:7	DESAFIO TAIPEI U11
	10:45-11:35	百齡B1	(23)	SLFC	6:1	花蓮長良
	10:45-11:35	百齡B2	(24)	小雷鳥足愛踢	1:0	花蓮北濱
	11:40-12:30	百齡B1	(25)	LS紅鶴	3:1	立人BEST
	11:40-12:30	百齡B2	(26)	佳里	9:0	MFA U11 Red
	12:35-13:25	百齡B1	(27)	足夢蜻蜓	0:0	樂活象
	12:35-13:25	百齡B2	(28)	Taipei play one	3:0	泰山FC
	13:30-14:20	百齡B1	(29)	臺中FUTURO	1:3	twfc-虎
	13:30-14:20	百齡B2	(30)	FCBase巴瑟	0:7	小惡魔足球俱樂部
	14:25-15:15	百齡B1	(31)	公館Number One	2:0	LION-U11
	14:25-15:15	百齡B2	(32)	大安足球俱樂部-紅U11	4:1	大園捷豹
	15:20-16:10	百齡B1	(33)	DESAFIO TAIPEI U11	1:5	旅人
	15:20-16:10	百齡B2	(34)	SLFC	3:2	臺中FUTURO
	16:15-17:05	百齡B1	(35)	花蓮北濱	7:0	閃電豹足球俱樂部
	16:15-17:05	百齡B2	(36)	立人BEST	3:1	公館Number One

2022全國少年盃足球錦標賽 公開五年級組

日期	時間	場地	場次	隊名	成績	隊名
7月12日	16:00-17:00	國體B	(37)	佳里		羅東俱樂部
	17:00-18:00	國體A	(38)	旅人		The Sunrays
	17:00-18:00	國體B	(39)	足夢蜻蜓		DESAFIO TAIPEI U11
7月13日	14:00-15:00	國體B	(41)	小雷烏足愛踢		大安足球俱樂部-紅U11
	15:00-16:00	國體A	(42)	SLFC		Taipei play one
	15:00-16:00	國體B	(43)	花蓮北濱		twfc-虎
	16:00-17:00	國體A	(44)	立人BEST		小惡魔足球俱樂部
	16:00-17:00	國體B	(45)	(37)W		LS紅鶴
	17:00-18:00	國體A	(46)	(38)W		樂活象
	17:00-18:00	國體B	(47)	(39)W		三石訓練
7月14日	10:00-11:00	國體A	(48)	(41)W		(42)W
	11:00-12:00	國體B	(49)	(43)W		(45)W
	13:00-14:00	國體A	(50)	足夢東海U11		(46)W
	13:00-14:00	國體B	(51)	(44)W		(47)W
7月15日	09:00-10:00	國體A	(52)	(50)W		(49)W
	09:00-10:00	國體B	(53)	(48)W		(51)W
	13:00-14:00	國體A	(54)	季、殿軍賽(52)L		季、殿軍賽(53)L
	13:00-14:00	國體B	(55)	冠、亞軍賽(52)W		冠、亞軍賽(53)W

2022全國少年盃足球錦標賽 公開四年級組

武士岸飛鼠 **F**

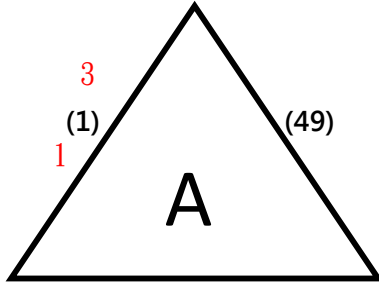

F 樂活鯊紅 5 (25) 0 東門城SMES

大安足球俱樂部-紅 **F**

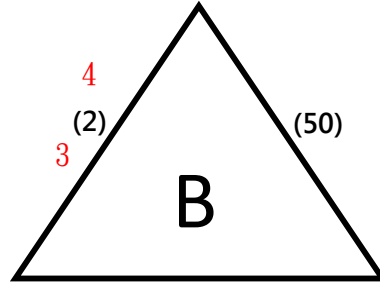

F 銀河射手 4 (26) 1 風城戰士

忠孝Energy **F**

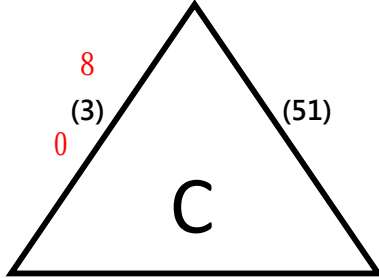

新竹宇宙聯U9 0 (27) 19 東門城足球俱樂部 **F**

樂活鯨紅 **F**

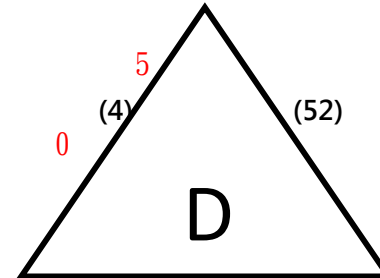

F 足夢蜻蜓 6 (28) 1 MFA U10 Red

新市海洋

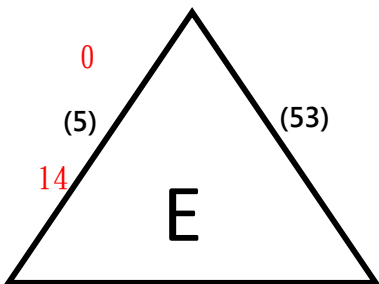

正一 宜蘭縣足球協會U10 5 (29) 0 銘傳之星

中正炫風 **F**

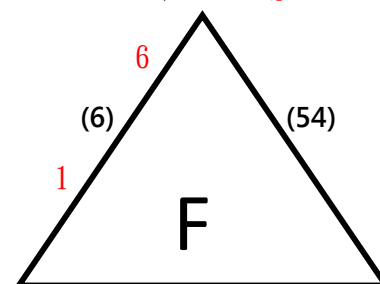

足夢東海U9 2 (30) 5 熱血足球希望隊 **F**

~~MFA-U9~~

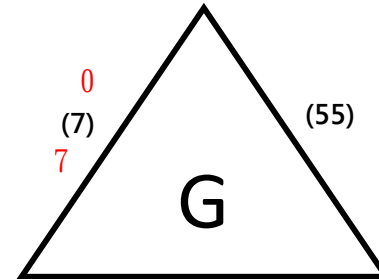

~~美育虎U10 2 (31) 2 足夢東海U10~~

小惡魔FC

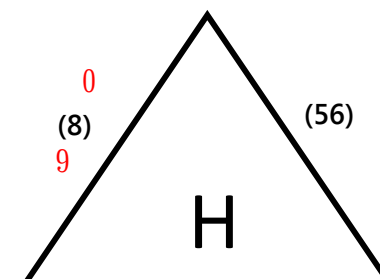

if twfc-豹 1 (32) 1 巴卡隆代訓

※將透過6月9日抽籤，訂定G1隊伍

2022全國少年盃足球錦標賽 公開四年級組

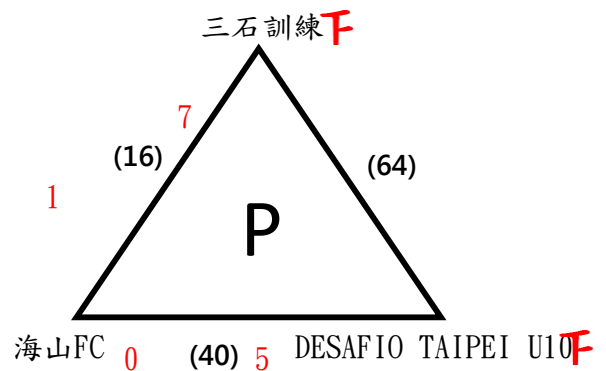
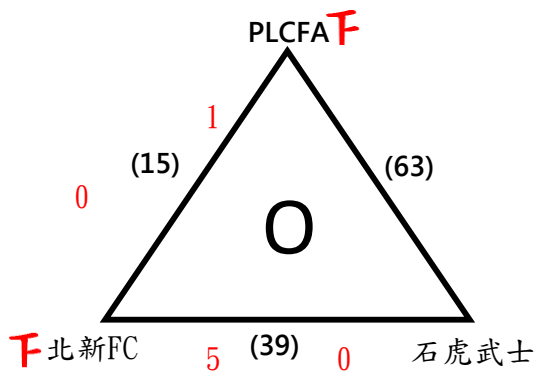
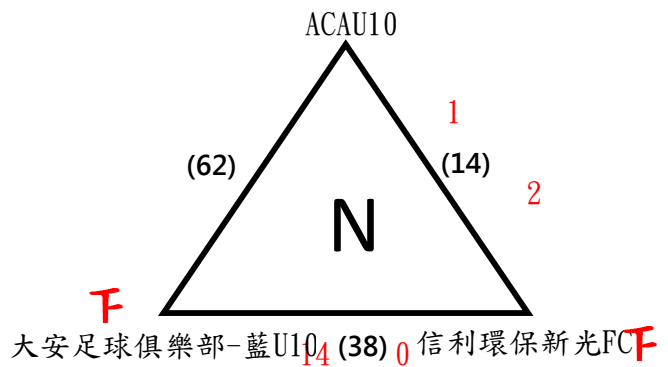
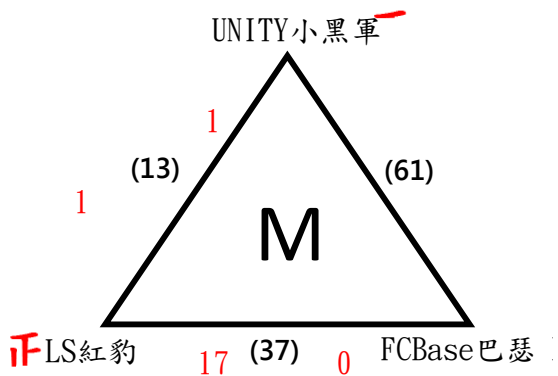
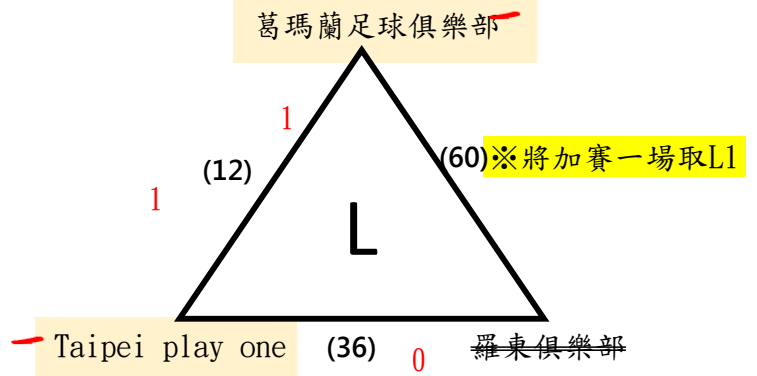
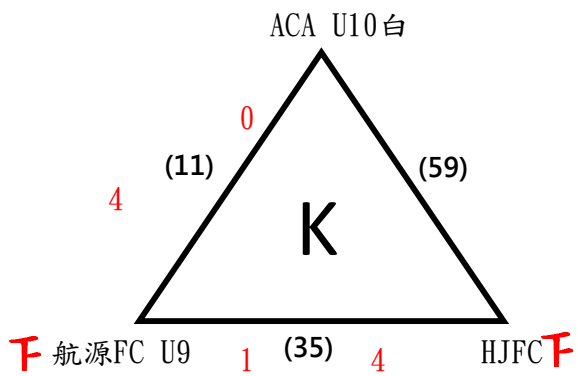
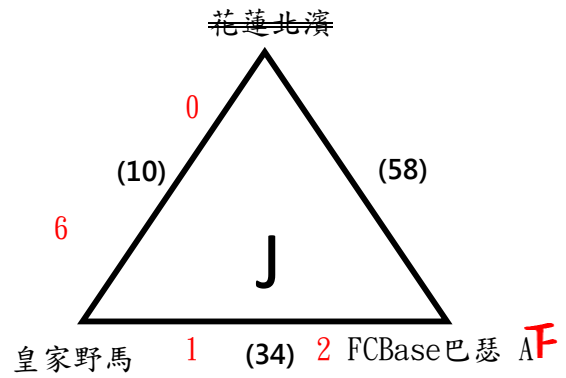
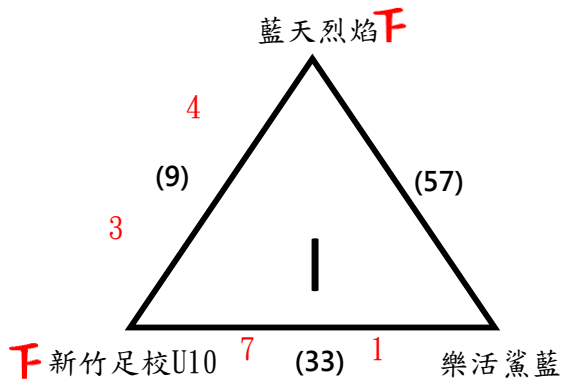

2022全國少年盃足球錦標賽 公開四年級組

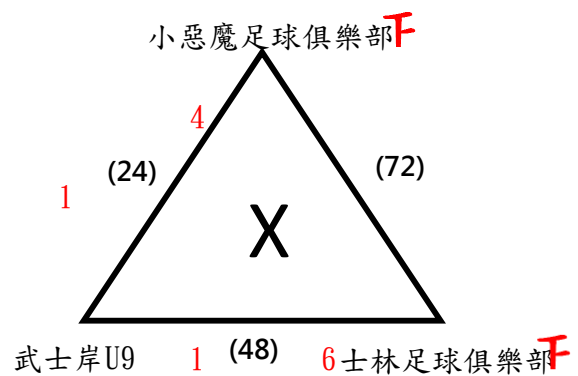
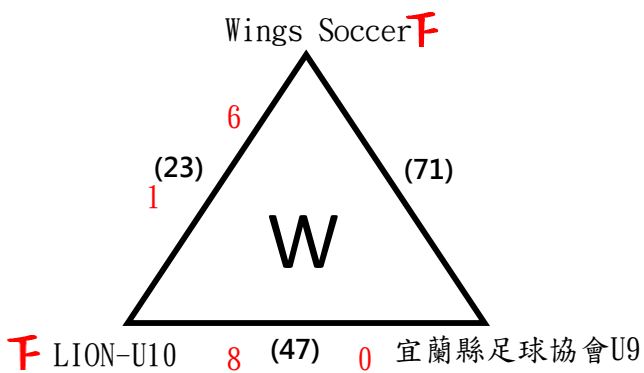
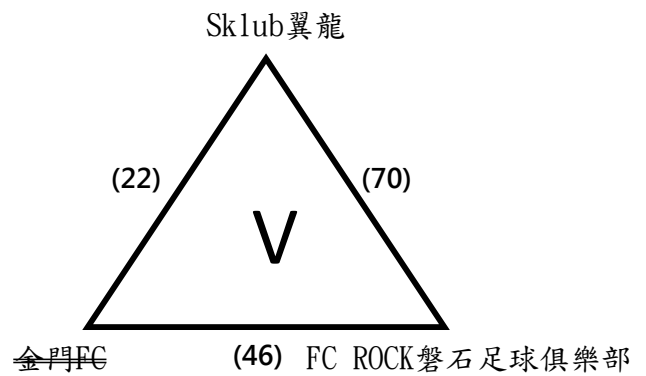
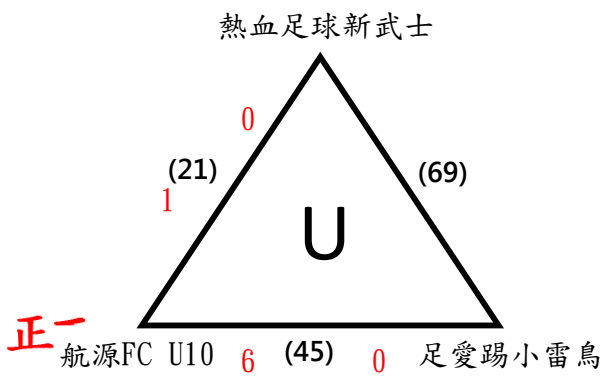
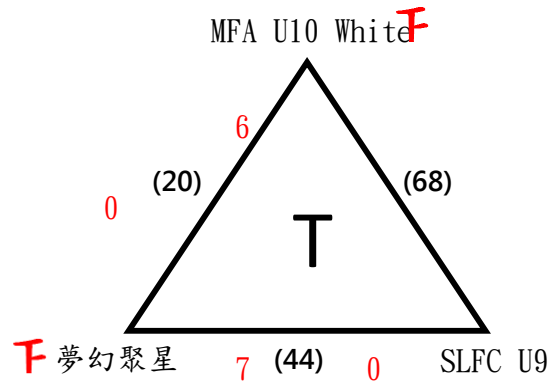
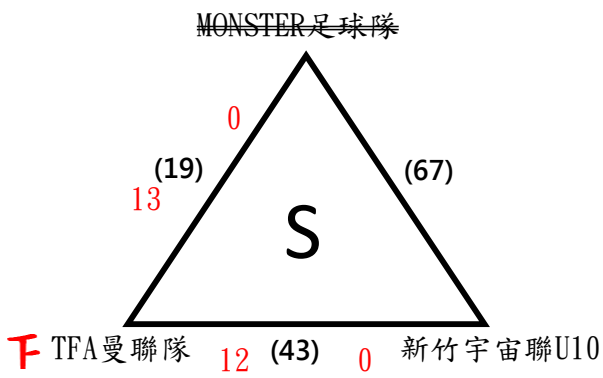
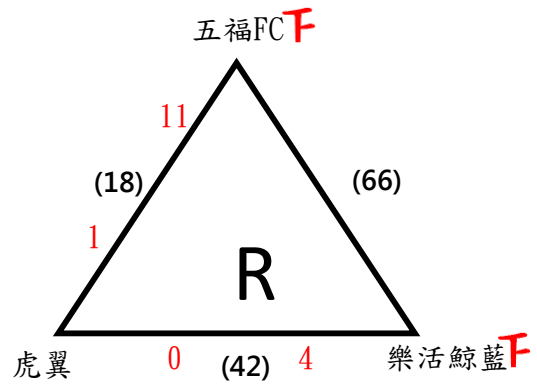
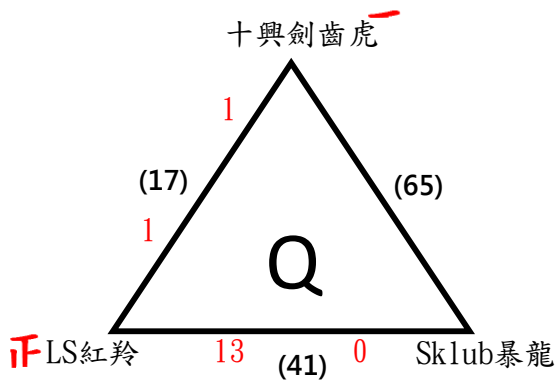

2022全國少年盃足球錦標賽 公開四年級組

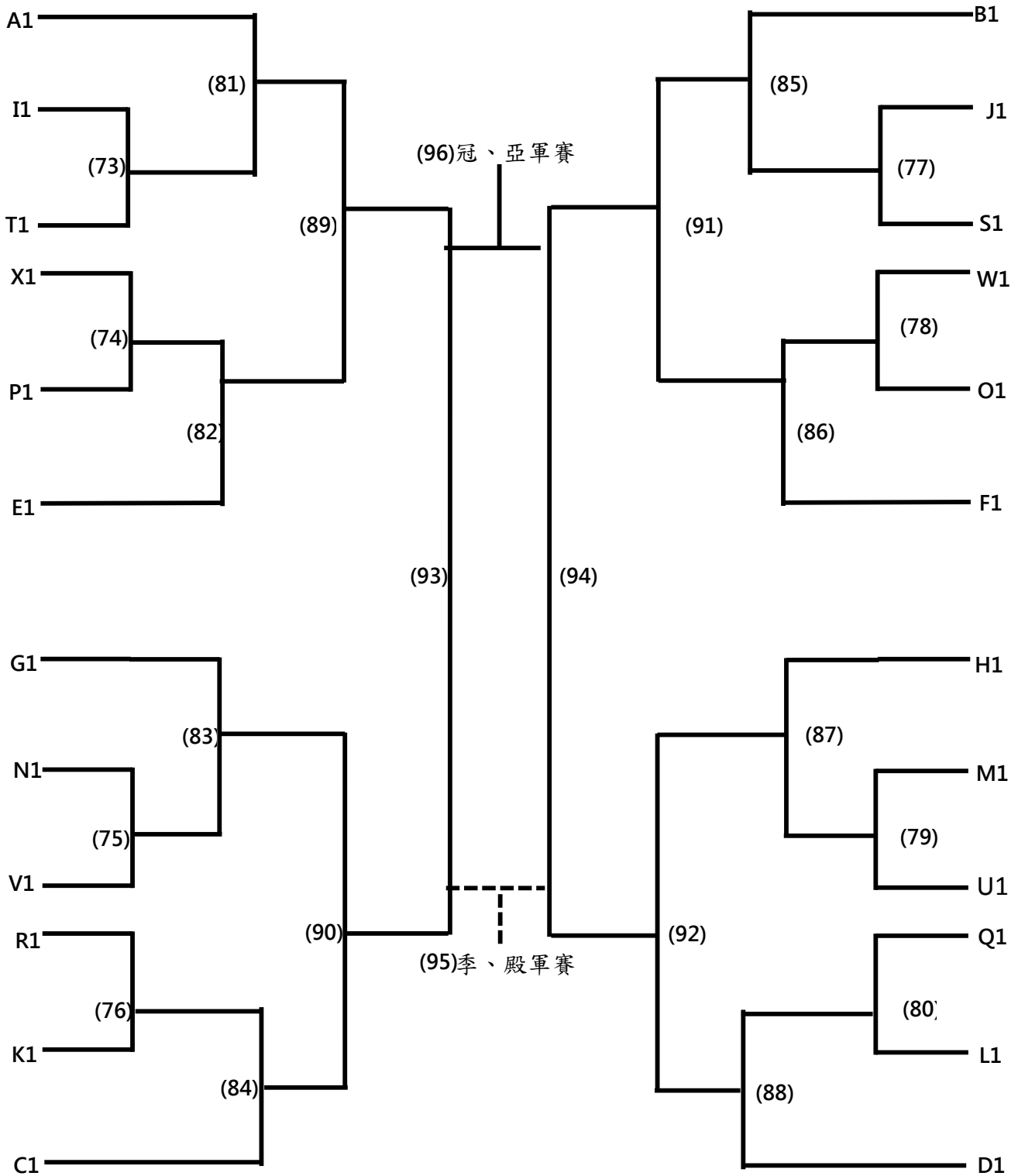

2022全國少年盃足球錦標賽 公開四年級組

日期	時間	場地	場次	隊名	成績	隊名
3月26日	08:00-08:50	百齡B1	(1)	武士岸飛鼠	3:1	樂活鯊紅
	08:00-08:50	百齡B2	(2)	大安足球俱樂部-紅	4:3	銀河射手
	08:00-08:50	百齡A1	(3)	忠孝Energy	8:0	新竹宇宙聯U9
	08:00-08:50	百齡A2	(4)	樂活鯨紅	5:0	足夢蜻蜓
	08:55-09:45	百齡A1	(5)	新市海洋	0:14	宜蘭縣足球協會U10
	08:55-09:45	百齡A2	(6)	中正炫風	6:1	足夢東海U9
	09:50-10:40	百齡A1	(7)	MFA U9	0:7	美育虎U10
	09:50-10:40	百齡A2	(8)	小惡魔FC	0:9	twfc-豹
	10:45-11:35	百齡A1	(9)	藍天烈焰	4:3	新竹足校U10
	10:45-11:35	百齡A2	(10)	花蓮北濱	0:6	皇家野馬
	11:40-12:30	百齡A1	(11)	ACA U10白	0:4	航源FC U9
	11:40-12:30	百齡A2	(12)	葛瑪蘭足球俱樂部	1:1	Taipei play one
	12:35-13:25	百齡A1	(13)	UNITY小黑軍	1:1	LS紅豹
	12:35-13:25	百齡A2	(14)	信利環保新光FC	2:1	ACA U10
	13:30-14:20	百齡A1	(15)	PLCFA	1:0	北新FC
	13:30-14:20	百齡A2	(16)	三石訓練	7:1	海山FC
	14:25-15:15	百齡A1	(17)	十興劍齒虎	1:1	LS紅羚
	14:25-15:15	百齡A2	(18)	五福FC	11:1	虎翼
	15:20-16:10	百齡A1	(19)	MONSTER足球隊	0:13	TFA曼聯隊
	15:20-16:10	百齡A2	(20)	MFA U10 White	6:0	夢幻聚星
	16:15-17:05	百齡A1	(21)	熱血足球新武士	0:1	航源FC U10
	16:15-17:05	百齡A2	(22)			
	17:10-18:00	百齡A1	(23)	Wings Soccer	6:1	LION-U10
	17:10-18:00	百齡A2	(24)	小惡魔足球俱樂部	4:1	武士岸U9
3月27日	08:00-08:50	百齡B1	(25)	樂活鯊紅	5:0	東門城SMES
	08:00-08:50	百齡B2	(26)	銀河射手	4:1	風城戰士
	08:00-08:50	百齡A1	(27)	新竹宇宙聯U9	0:19	東門城足球俱樂部
	08:00-08:50	百齡A2	(28)	足夢蜻蜓	6:1	MFA U10 Red
	08:55-09:45	百齡A1	(29)	宜蘭縣足球協會U10	5:0	銘傳之星
	08:55-09:45	百齡A2	(30)	足夢東海U9	2:5	熱血足球希望隊
	09:50-10:40	百齡A1	(31)	美育虎U10	2:2	足夢東海U10
	09:50-10:40	百齡A2	(32)	twfc-豹	1:1	巴卡隆代訓
	10:45-11:35	百齡A1	(33)	新竹足校U10	7:1	樂活鯊藍
	10:45-11:35	百齡A2	(34)	皇家野馬	1:2	FCBase巴瑟 A
	11:40-12:30	百齡A1	(35)	航源FC U9	1:4	HJFC
	11:40-12:30	百齡A2	(36)	Taipei play one	3:0	羅東俱樂部
	12:35-13:25	百齡A1	(37)	LS紅豹	17:0	FCBase巴瑟 B
	12:35-13:25	百齡A2	(38)	大安足球俱樂部-藍U10	14:0	信利環保新光FC
	13:30-14:20	百齡A1	(39)	北新FC	5:0	石虎武士
	13:30-14:20	百齡A2	(40)	海山FC	0:5	DESAFIO TAIPEI U10
	14:25-15:15	百齡A1	(41)	LS紅羚	13:0	Skclub暴龍
	14:25-15:15	百齡A2	(42)	虎翼	0:4	樂活鯨藍
	15:20-16:10	百齡A1	(43)	TFA曼聯隊	12:0	新竹宇宙聯U10
	15:20-16:10	百齡A2	(44)	夢幻聚星	7:0	SLFC U9
	16:15-17:05	百齡A1	(45)	航源FC U10	6:0	足愛踢小雷鳥
	16:15-17:05	百齡A2	(46)			
	17:10-18:00	百齡A1	(47)	LION-U10	8:0	宜蘭縣足球協會U9
	17:10-18:00	百齡A2	(48)	武士岸U9	1:6	士林足球俱樂部

2022全國少年盃足球錦標賽 公開四年級組

日期	時間	場地	場次	隊名	成績	隊名
7月11日	08:00-09:00	國體A	(49)	東門城SMES		武士岸飛鼠
	08:00-09:00	國體B	(50)	風城戰士		大安足球俱樂部-紅
	09:00-10:00	國體A	(51)	東門城足球俱樂部		忠孝Energy
	09:00-10:00	國體B	(52)	MFA U10 Red		樂活鯨紅
	10:00-11:00	國體A	(53)	銘傳之星		新市海洋
	10:00-11:00	國體B	(54)	熱血足球希望隊		中正炫風
	11:00-12:00	國體A	(56)	巴卡隆代訓		小惡魔FC
	11:00-12:00	國體B	(57)	樂活鯊藍		藍天烈焰
	13:00-14:00	國體A	(59)	HJFC		ACA U10白
	13:00-14:00	國體B	(60)	Taipei play one	加賽一場	葛瑪蘭足球俱樂部
	14:00-15:00	國體A	(61)	FCBase巴瑟 B		UNITY小黑軍
	14:00-15:00	國體B	(62)	ACA U10		大安足球俱樂部-藍U10
	15:00-16:00	國體A	(63)	石虎武士		PLCFA
	15:00-16:00	國體B	(64)	DESAFIO TAIPEI U10		三石訓練
	16:00-17:00	國體A	(65)	Skclub暴龍		十興劍齒虎
	16:00-17:00	國體B	(66)	樂活鯨藍		五福FC
	17:00-18:00	國體A	(68)	SLFC U9		MFA U10 White
	17:00-18:00	國體B	(69)	足愛踢小雷鳥		熱血足球新武士
	18:00-19:00	國體A	(70)	FC ROCK磐石足球俱樂部		Skclub翼龍
	18:00-19:00	國體B	(71)	宜蘭縣足球協會U9		Wings Soccer
19:00-20:00	國體A	(72)	士林足球俱樂部		小惡魔足球俱樂部	
7月12日	08:00-09:00	國體B	(77)	FCBase巴瑟 A		TFA曼聯隊
	09:00-10:00	國體A	(79)	M1		航源FC U10
	09:00-10:00	國體B	(80)	Q1		L1
	10:00-11:00	國體A	(76)	R1		K1
	10:00-11:00	國體B	(73)	I1		T1
	11:00-12:00	國體A	(78)	W1		O1
	11:00-12:00	國體B	(75)	N1		V1
	13:00-14:00	國體A	(74)	X1		P1
7月13日	13:00-14:00	國體A	(81)	A1		(73)W
	13:00-14:00	國體B	(82)	宜蘭縣足球協會U10		(74)W
	14:00-15:00	國體A	(83)	G1(詳小組賽程圖說明)		(75)W
7月14日	08:00-09:00	國體A	(84)	C1		(76)W
	08:00-09:00	國體B	(85)	B1		(77)W
	09:00-10:00	國體A	(86)	F1		(78)W
	09:00-10:00	國體B	(87)	H1		(79)W
	10:00-11:00	國體B	(88)	D1		(80)W
	16:00-17:00	國體A	(89)	(81)W		(82)W
	16:00-17:00	國體B	(90)	(83)W		(84)W
	17:00-18:00	國體A	(91)	(85)W		(86)W
17:00-18:00	國體B	(92)	(87)W		(88)W	
7月15日	10:00-11:00	國體A	(93)	(89)W		(90)W
	10:00-11:00	國體B	(94)	(91)W		(92)W
	14:00-15:00	國體A	(95)	季、殿軍賽(93)L		季、殿軍賽(94)L
	14:00-15:00	國體B	(96)	冠、亞軍賽(93)W		冠、亞軍賽(94)W