

2022全國少年盃足球錦標賽 學校六年級組

臺東縣豐田國小 (1) 新北市板橋國小

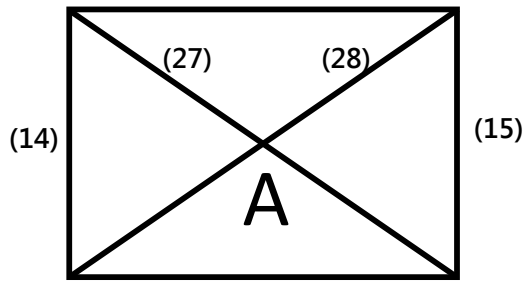

高雄市桂林國小 (2) 新北市莒光國小

臺北市天母國小 (3) 新北市北新國小

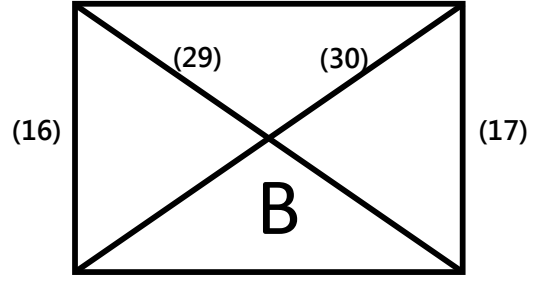

新北市蘆洲國小 (4) 新竹縣六家國小

臺中市南屯國小

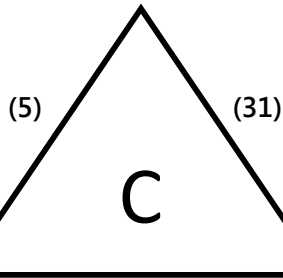

彰化縣東芳國小 (18) 屏東縣仁愛國小

屏東縣南和國小

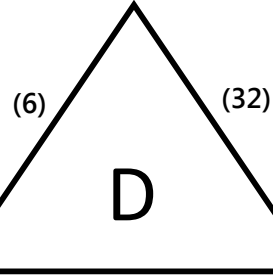

臺中市惠文國小 (19) 宜蘭縣凱旋國小

桃園市潮音國小

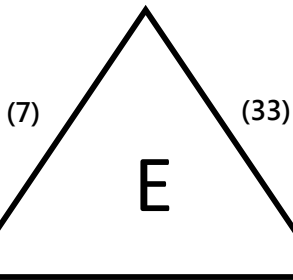

高雄市右昌國小 (20) 臺中市協和國小

臺中市潭子國小

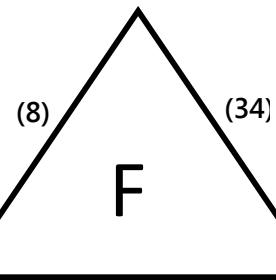

桃園市長庚國小 (21) 桃園市自強國小

2022全國少年盃足球錦標賽 學校六年級組

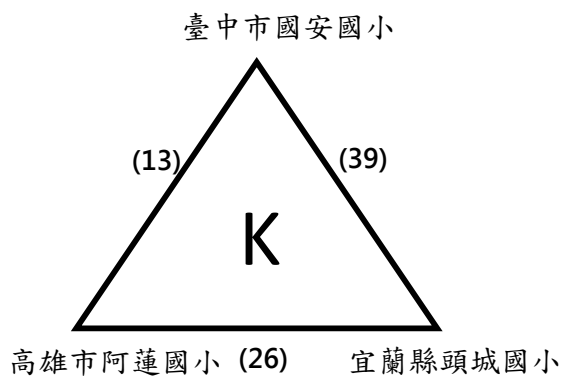
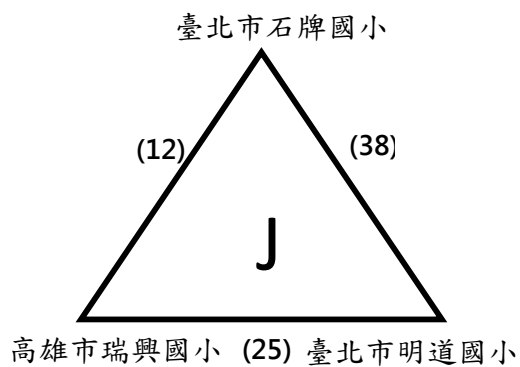
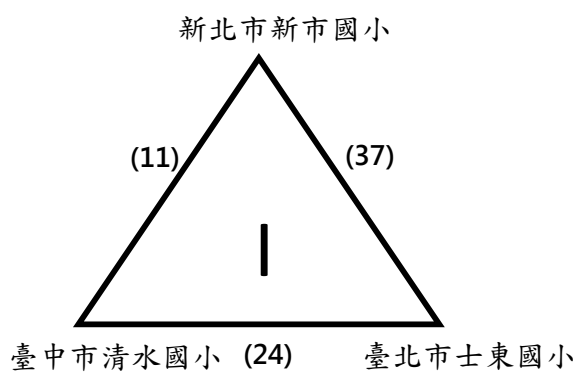
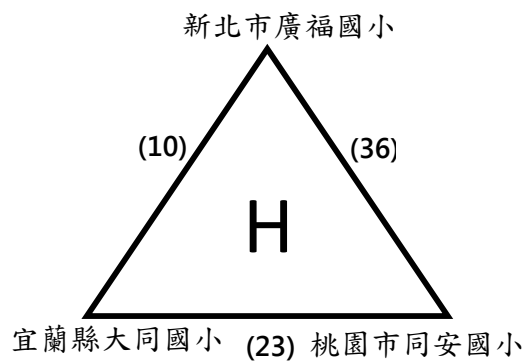
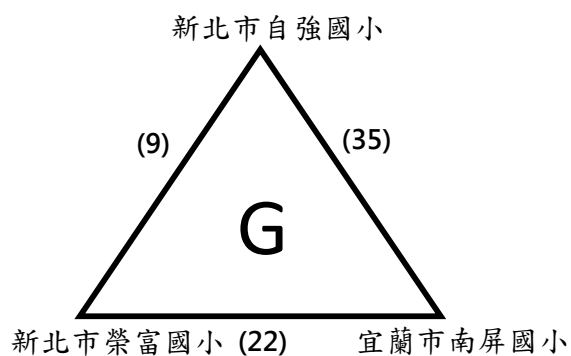

2022全國少年盃足球錦標賽 學校六年級組

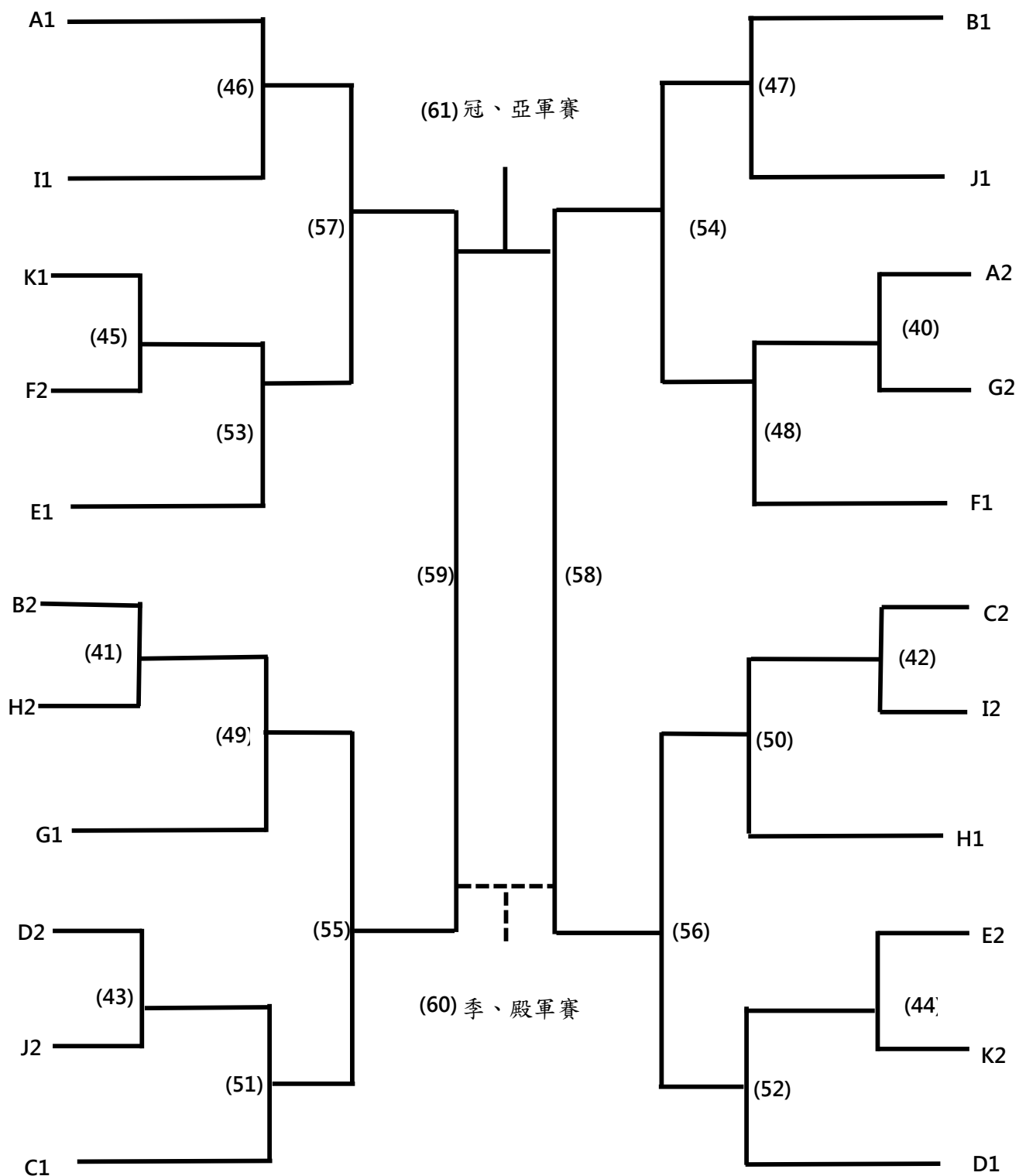

2022全國少年盃足球錦標賽 學校六年級組

日期	時間	場地	場次	隊名	成績	隊名
3月28日	08:00-08:50	百齡A1	(1)	臺東縣豐田國小		新北市板橋國小
	08:00-08:50	百齡A2	(2)	高雄市桂林國小		新北市莒光國小
	08:55-09:45	百齡A1	(3)	臺北市天母國小		新北市北新國小
	08:55-09:45	百齡A2	(4)	新北市蘆洲國小		新竹縣六家國小
	09:50-10:40	百齡A1	(5)	臺中市南屯國小		彰化縣東芳國小
	09:50-10:40	百齡A2	(6)	屏東縣南和國小		臺中市惠文國小
	10:45-11:35	百齡A1	(7)	桃園市潮音國小		高雄市右昌國小
	10:45-11:35	百齡A2	(8)	臺中市潭子國小		桃園市長庚國小
	11:40-12:30	百齡A1	(9)	新北市自強國小		新北市榮富國小
	11:40-12:30	百齡A2	(10)	新北市廣福國小		宜蘭縣大同國小
	12:35-13:25	百齡A1	(11)	新北市新市國小		臺中市清水國小
	12:35-13:25	百齡A2	(12)	臺北市石牌國小		高雄市瑞興國小
	13:30-14:20	百齡A1	(13)	臺中市國安國小		高雄市阿蓮國小
3月29日	08:00-08:50	百齡A1	(14)	高雄市桂林國小		臺東縣豐田國小
	08:00-08:50	百齡A2	(15)	新北市莒光國小		新北市板橋國小
	08:55-09:45	百齡A1	(16)	新北市蘆洲國小		臺北市天母國小
	08:55-09:45	百齡A2	(17)	新竹縣六家國小		新北市北新國小
	09:50-10:40	百齡A1	(18)	彰化縣東芳國小		屏東縣仁愛國小
	09:50-10:40	百齡A2	(19)	臺中市惠文國小		宜蘭縣凱旋國小
	10:45-11:35	百齡A1	(20)	高雄市右昌國小		臺中市協和國小
	10:45-11:35	百齡A2	(21)	桃園市長庚國小		桃園市自強國小
	11:40-12:30	百齡A1	(22)	新北市榮富國小		宜蘭市南屏國小
	11:40-12:30	百齡A2	(23)	宜蘭縣大同國小		桃園市同安國小
	12:35-13:25	百齡A1	(24)	臺中市清水國小		臺北市士東國小
	12:35-13:25	百齡A2	(25)	高雄市瑞興國小		臺北市明道國小
	13:30-14:20	百齡A1	(26)	高雄市阿蓮國小		宜蘭縣頭城國小
3月30日	08:00-08:50	百齡A1	(27)	臺東縣豐田國小		新北市莒光國小
	08:00-08:50	百齡A2	(28)	新北市板橋國小		高雄市桂林國小
	08:55-09:45	百齡A1	(29)	臺北市天母國小		新竹縣六家國小
	08:55-09:45	百齡A2	(30)	新北市北新國小		新北市蘆洲國小
	09:50-10:40	百齡A1	(31)	屏東縣仁愛國小		臺中市南屯國小
	09:50-10:40	百齡A2	(32)	宜蘭縣凱旋國小		屏東縣南和國小
	10:45-11:35	百齡A1	(33)	臺中市協和國小		桃園市潮音國小
	10:45-11:35	百齡A2	(34)	桃園市自強國小		臺中市潭子國小
	11:40-12:30	百齡A1	(35)	宜蘭市南屏國小		新北市自強國小
	11:40-12:30	百齡A2	(36)	桃園市同安國小		新北市廣福國小
	12:35-13:25	百齡A1	(37)	臺北市士東國小		新北市新市國小
	12:35-13:25	百齡A2	(38)	臺北市明道國小		臺北市石牌國小
	13:30-14:20	百齡A1	(39)	宜蘭縣頭城國小		臺中市國安國小

2022全國少年盃足球錦標賽 學校六年級組

日期	時間	場地	場次	隊名	成績	隊名
3月31日	12:35-13:25	百齡A2	(40)	A2		G2
	13:30-14:20	百齡A1	(41)	B2		H2
	13:30-14:20	百齡A2	(42)	C2		I2
	14:25-15:15	百齡A1	(43)	D2		J2
	14:25-15:15	百齡A2	(44)	E2		K2
	15:20-16:10	百齡A1	(45)	K1		F2
4月1日	08:55-09:45	百齡A1	(46)	A1		I1
	08:55-09:45	百齡A2	(47)	B1		J1
	09:50-10:40	百齡A1	(48)	(40)W		F1
	09:50-10:40	百齡A2	(49)	(41)W		G1
	10:45-11:35	百齡A1	(50)	(42)W		H1
	10:45-11:35	百齡A2	(51)	(43)W		C1
	11:40-12:30	百齡A1	(52)	(44)W		D1
	11:40-12:30	百齡A2	(53)	(45)W		E1
	15:20-16:10	百齡A1	(54)	(47)W		(48)W
	15:20-16:10	百齡A2	(55)	(49)W		(51)W
	15:20-16:10	百齡B1	(56)	(50)W		(52)W
	15:20-16:10	百齡B2	(57)	(46)W		(53)W
4月2日	15:20-16:10	迎風C1	(58)	(54)W		(56)W
	15:20-16:10	迎風C2	(59)	(57)W		(55)W
4月3日	15:20-16:10	迎風C1	(60)	季、殿軍賽(58)L		季、殿軍賽(59)L
	15:20-16:10	迎風C2	(61)	冠、亞軍賽(58)W		冠、亞軍賽(59)W

2022全國少年盃足球錦標賽 學校五年級組

高雄市後勁國小 (1) 桃園市雙龍國小

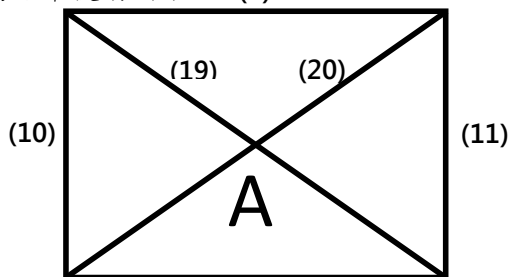

臺中市國安國小 (2) 新北市自強國小

新北市廣福國小

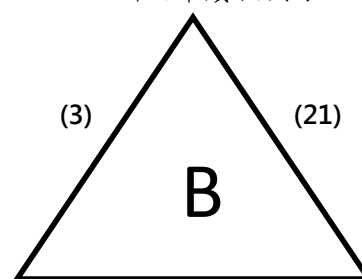

新北市新市國小 (12) 新北市安和國小

新北市竹園國小

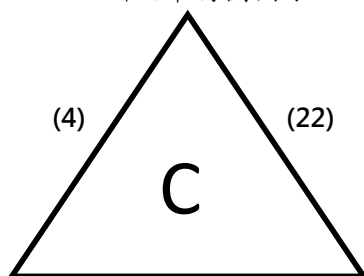

花蓮縣北埔國小 (13) 臺中市永隆國小

高雄市瑞興國小

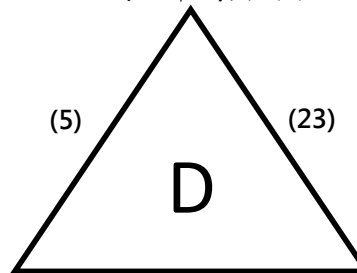

桃園市中原國小 (14) 高雄市文山國小

新北市莒光國小

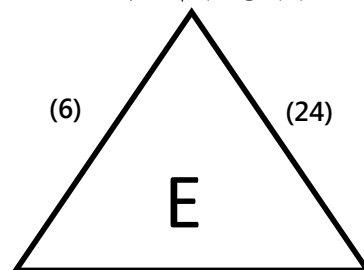

高雄市阿蓮國小 (15) 新北市蘆洲國小

花蓮縣中原國小

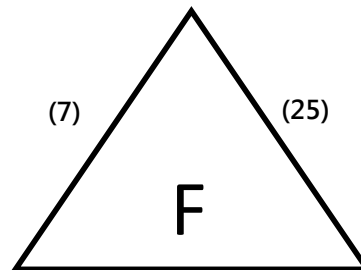

新北市海山國小 (16) 宜蘭縣員山國小

臺中市賴厝國小

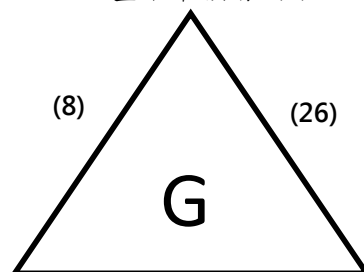

花蓮縣化仁國小 (17) 臺中市協和國小

臺北市幸安國小

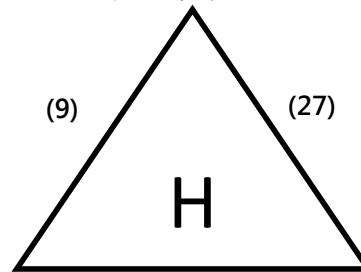

新竹縣松林國小 (18) 臺北市大安國小

2022全國少年盃足球錦標賽 學校五年級組

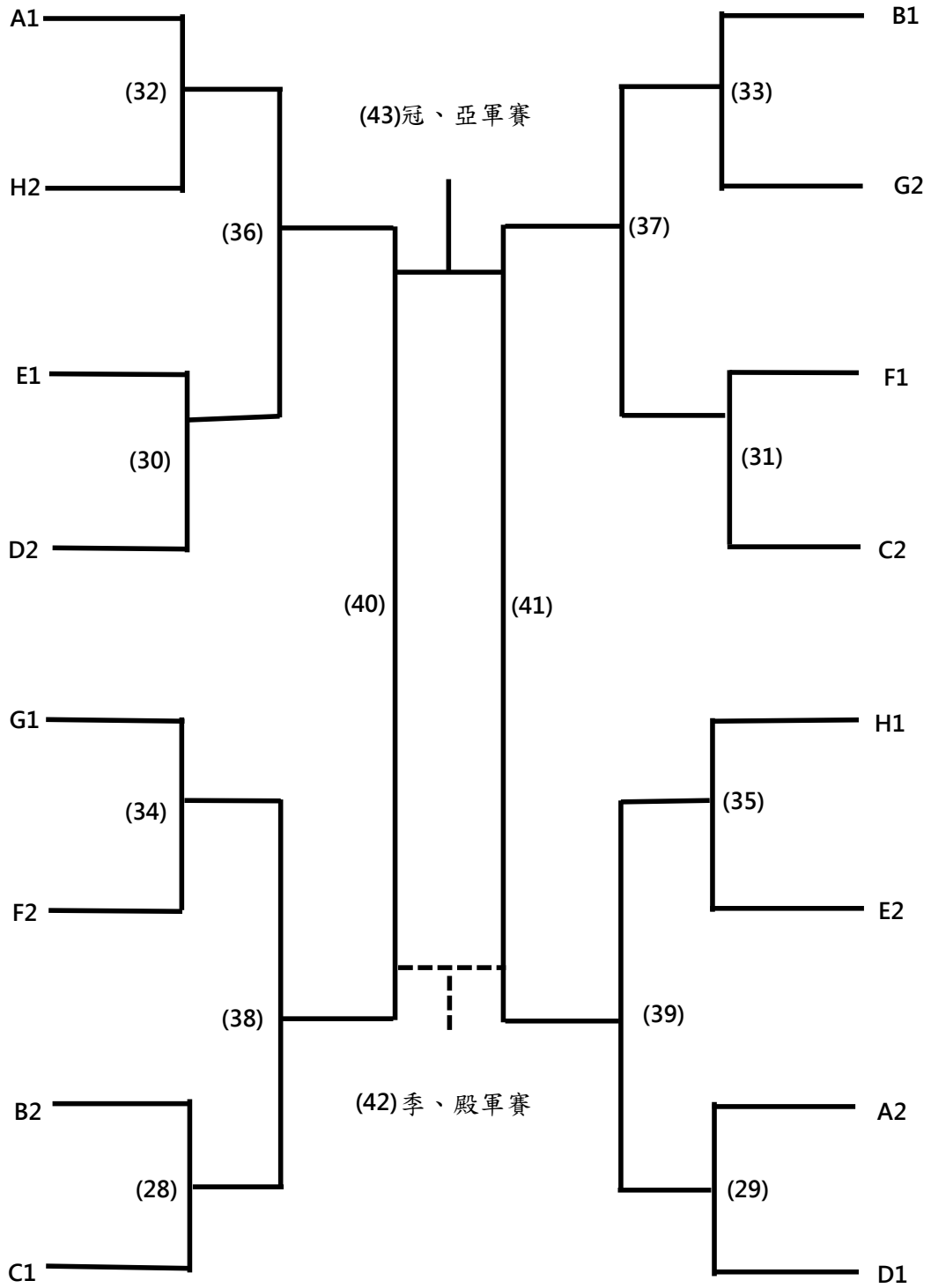

2022全國少年盃足球錦標賽 學校五年級組

日期	時間	場地	場次	隊名	成績	隊名
3月28日	13:30-14:20	百齡A2	(3)	新北市廣福國小		新北市新市國小
	14:25-15:15	百齡A1	(1)	高雄市後勁國小		桃園市雙龍國小
	14:25-15:15	百齡A2	(2)	臺中市國安國小		新北市自強國小
	15:20-16:10	百齡A1	(4)	新北市竹圍國小		花蓮縣北埔國小
	15:20-16:10	百齡A2	(5)	高雄市瑞興國小		桃園市中原國小
	16:15-17:05	百齡A1	(6)	新北市莒光國小		高雄市阿蓮國小
	16:15-17:05	百齡A2	(7)	花蓮縣中原國小		新北市海山國小
	17:10-18:00	百齡A1	(8)	臺中市賴厝國小		花蓮縣化仁國小
	17:10-18:00	百齡A2	(9)	臺北市幸安國小		新竹縣松林國小
3月29日	13:30-14:20	百齡A2	(12)	新北市新市國小		新北市安和國小
	14:25-15:15	百齡A1	(10)	臺中市國安國小		高雄市後勁國小
	14:25-15:15	百齡A2	(11)	新北市自強國小		桃園市雙龍國小
	15:20-16:10	百齡A1	(13)	花蓮縣北埔國小		臺中市永隆國小
	15:20-16:10	百齡A2	(14)	桃園市中原國小		高雄市文山國小
	16:15-17:05	百齡A1	(15)	高雄市阿蓮國小		新北市蘆洲國小
	16:15-17:05	百齡A2	(16)	新北市海山國小		宜蘭縣員山國小
	17:10-18:00	百齡A1	(17)	花蓮縣化仁國小		臺中市協和國小
	17:10-18:00	百齡A2	(18)	新竹縣松林國小		臺北市大安國小
3月30日	13:30-14:20	百齡A2	(21)	新北市安和國小		新北市廣福國小
	14:25-15:15	百齡A1	(19)	高雄市後勁國小		新北市自強國小
	14:25-15:15	百齡A2	(20)	桃園市雙龍國小		臺中市國安國小
	15:20-16:10	百齡A1	(22)	臺中市永隆國小		新北市竹圍國小
	15:20-16:10	百齡A2	(23)	高雄市文山國小		高雄市瑞興國小
	16:15-17:05	百齡A1	(24)	新北市蘆洲國小		新北市莒光國小
	16:15-17:05	百齡A2	(25)	宜蘭縣員山國小		花蓮縣中原國小
	16:15-17:05	百齡B1	(26)	臺中市協和國小		臺中市賴厝國小
	16:15-17:05	百齡B2	(27)	臺北市大安國小		臺北市幸安國小
3月31日	10:45-11:35	百齡B1	(28)	B2		C1
	10:45-11:35	百齡B2	(29)	A2		D1
	11:40-12:30	百齡B1	(30)	E1		D2
	11:40-12:30	百齡B2	(31)	F1		C2
	12:35-13:25	百齡B1	(32)	A1		H2
	12:35-13:25	百齡B2	(33)	B1		G2
	13:30-14:20	百齡B1	(34)	G1		F2
	13:30-14:20	百齡B2	(35)	H1		E2
4月1日	10:45-11:35	百齡B1	(36)	(32)W		(30)W
	10:45-11:35	百齡B2	(37)	(33)W		(31)W
	11:40-12:30	百齡B1	(38)	(34)W		(28)W
	11:40-12:30	百齡B2	(39)	(35)W		(29)W
4月2日	13:30-14:20	迎風C1	(40)	(36)W		(38)W
	13:30-14:20	迎風C2	(41)	(37)W		(39)W
4月3日	13:30-14:20	迎風C1	(42)	季、殿軍賽(40)L		季、殿軍賽(41)L
	13:30-14:20	迎風C2	(43)	冠、亞軍賽(40)W		冠、亞軍賽(41)W

2022全國少年盃足球錦標賽 學校四年級組

臺東縣豐里國小 (1) 臺中市惠文國小

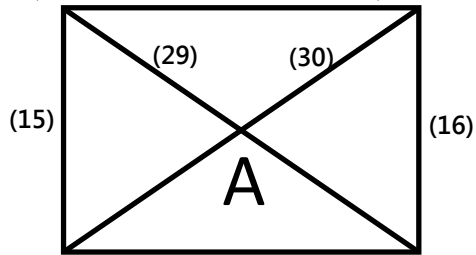

臺北市明道國小 (2) 新北市蘆洲國小

花蓮縣北埔國小 (3) 花蓮縣化仁國小

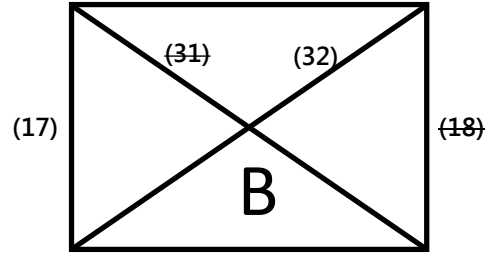

高雄市福山國小 (4)

臺北市幸安國小

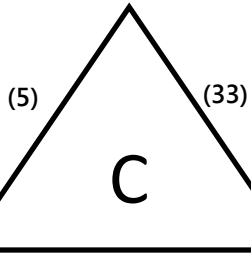

臺北市天母國小 (19) 新北市光興國小

桃園市西門國小

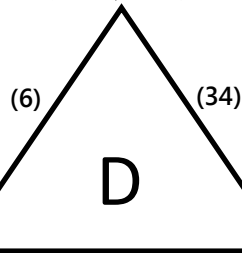

臺北市士東國小 (20) 屏東縣潮昇國小

桃園市中原國小

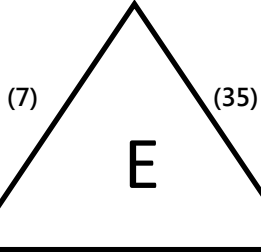

宜蘭縣大同國小 (21) 新北市忠義國小

新北市自強國小

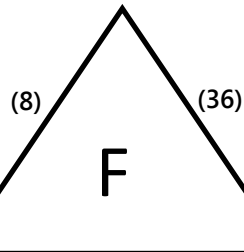

臺北市石牌國小 (22) 屏東縣南和國小

2022全國少年盃足球錦標賽 學校四年級組

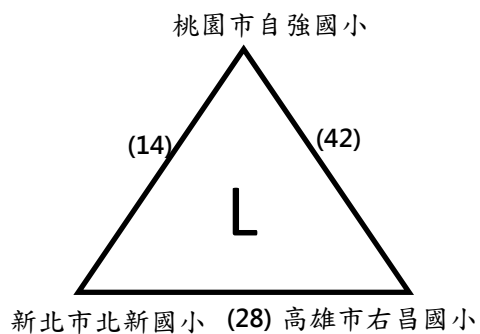
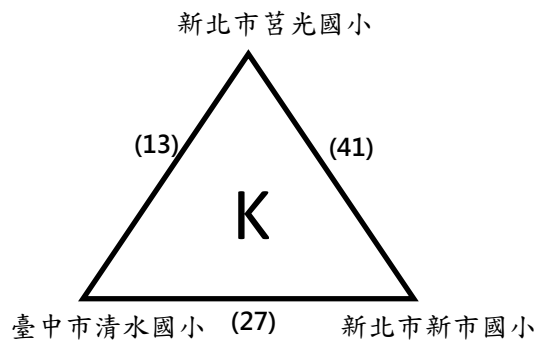
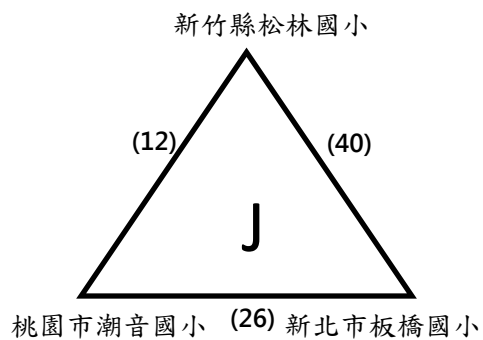
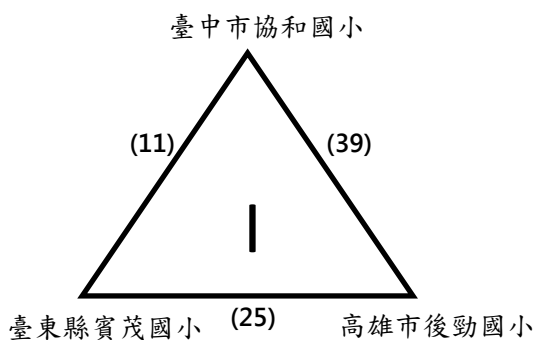
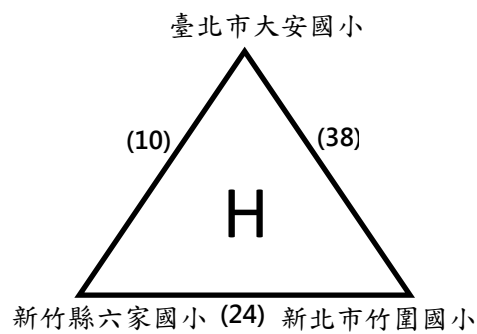
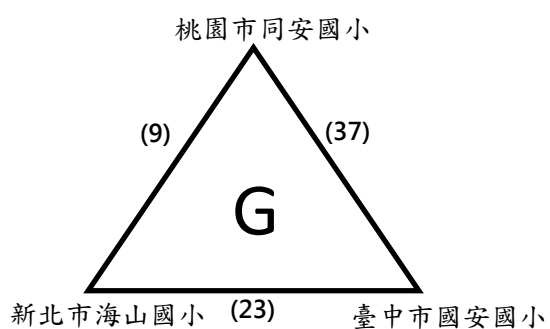

2022全國少年盃足球錦標賽 學校四年級組

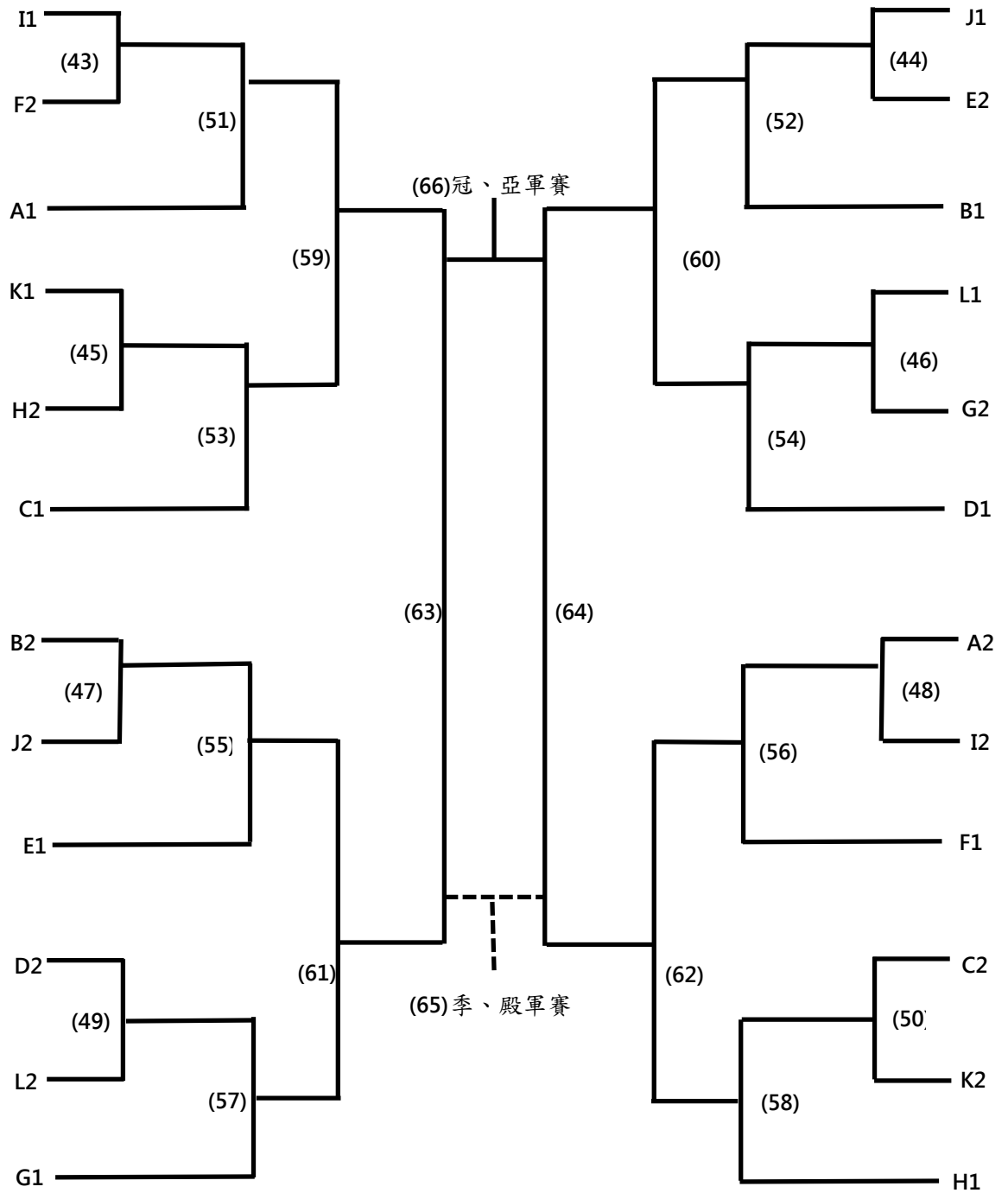

2022全國少年盃足球錦標賽 學校四年級組

日期	時間	場地	場次	隊名	成績	隊名
3月28日	08:00-08:50	百齡B1	(1)	臺東縣豐里國小		臺中市惠文國小
	08:00-08:50	百齡B2	(2)	臺北市明道國小		新北市蘆洲國小
	08:55-09:45	百齡B1	(3)	花蓮縣北埔國小		花蓮縣化仁國小
	08:55-09:45	百齡B2	(4)			
	09:50-10:40	百齡B1	(5)	臺北市幸安國小		臺北市天母國小
	09:50-10:40	百齡B2	(6)	桃園市西門國小		臺北市士東國小
	10:45-11:35	百齡B1	(7)	桃園市中原國小		宜蘭縣大同國小
	10:45-11:35	百齡B2	(8)	新北市自強國小		臺北市石牌國小
	11:40-12:30	百齡B1	(9)	桃園市同安國小		新北市海山國小
	11:40-12:30	百齡B2	(10)	臺北市大安國小		新竹縣六家國小
	12:35-13:25	百齡B1	(11)	臺中市協和國小		臺東縣賓茂國小
	12:35-13:25	百齡B2	(12)	新竹縣松林國小		桃園市潮音國小
	13:30-14:20	百齡B1	(13)	新北市莒光國小		臺中市清水國小
	13:30-14:20	百齡B2	(14)	桃園市自強國小		新北市北新國小
	14:25-15:15	百齡B1	(15)	臺北市明道國小		臺東縣豐里國小
	14:25-15:15	百齡B2	(16)	新北市蘆洲國小		臺中市惠文國小
	15:20-16:10	百齡B1	(17)	高雄市福山國小		花蓮縣北埔國小
	15:20-16:10	百齡B2	(18)			
16:15-17:05	百齡B1	(19)	臺北市天母國小		新北市光興國小	
16:15-17:05	百齡B2	(20)	臺北市士東國小		屏東縣潮昇國小	
3月29日	08:00-08:50	百齡B1	(21)	宜蘭縣大同國小		新北市忠義國小
	08:00-08:50	百齡B2	(22)	臺北市石牌國小		屏東縣南和國小
	08:55-09:45	百齡B1	(23)	新北市海山國小		臺中市國安國小
	08:55-09:45	百齡B2	(24)	新竹縣六家國小		新北市竹圍國小
	09:50-10:40	百齡B1	(25)	臺東縣賓茂國小		高雄市後勁國小
	09:50-10:40	百齡B2	(26)	桃園市潮音國小		新北市板橋國小
	10:45-11:35	百齡B1	(27)	臺中市清水國小		新北市新市國小
	10:45-11:35	百齡B2	(28)	新北市北新國小		高雄市右昌國小
	11:40-12:30	百齡B1	(29)	臺東縣豐里國小		新北市蘆洲國小
	11:40-12:30	百齡B2	(30)	臺中市惠文國小		臺北市明道國小
	12:35-13:25	百齡B1	(31)			
	12:35-13:25	百齡B2	(32)	花蓮縣化仁國小		高雄市福山國小
	13:30-14:20	百齡B1	(33)	新北市光興國小		臺北市幸安國小
	13:30-14:20	百齡B2	(34)	屏東縣潮昇國小		桃園市西門國小
	14:25-15:15	百齡B1	(35)	新北市忠義國小		桃園市中原國小
	14:25-15:15	百齡B2	(36)	屏東縣南和國小		新北市自強國小
	15:20-16:10	百齡B1	(37)	臺中市國安國小		桃園市同安國小
	15:20-16:10	百齡B2	(38)	新北市竹圍國小		臺北市大安國小
16:15-17:05	百齡B1	(39)	高雄市後勁國小		臺中市協和國小	
16:15-17:05	百齡B2	(40)	新北市板橋國小		新竹縣松林國小	

2022全國少年盃足球錦標賽 學校四年級組

日期	時間	場地	場次	隊名	成績	隊名
3月30日	08:55-09:45	百齡B1	(41)	新北市新市國小		新北市莒光國小
	08:55-09:45	百齡B2	(42)	高雄市右昌國小		桃園市自強國小
	12:35-13:25	百齡B1	(43)	I1		F2
	12:35-13:25	百齡B2	(44)	J1		E2
	13:30-14:20	百齡B1	(45)	K1		H2
	13:30-14:20	百齡B2	(46)	L1		G2
	14:25-15:15	百齡B1	(47)	B2		J2
	14:25-15:15	百齡B2	(48)	A2		I2
	15:20-16:10	百齡B1	(49)	D2		L2
	15:20-16:10	百齡B2	(50)	C2		K2
3月31日	08:00-08:50	百齡A1	(51)	(43)W		A1
	08:00-08:50	百齡A2	(52)	(44)W		B1
	08:55-09:45	百齡A1	(53)	(45)W		C1
	08:55-09:45	百齡A2	(54)	(46)W		D1
	09:50-10:40	百齡A1	(55)	(47)W		E1
	09:50-10:40	百齡A2	(56)	(48)W		F1
	10:45-11:35	百齡A1	(57)	(49)W		G1
	10:45-11:35	百齡A2	(58)	(50)W		H1
4月1日	13:30-14:20	百齡A1	(59)	(51)W		(53)W
	13:30-14:20	百齡A2	(60)	(52)W		(54)W
	14:25-15:15	百齡A1	(61)	(55)W		(57)W
	14:25-15:15	百齡A2	(62)	(56)W		(58)W
4月2日	11:40-12:30	迎風C1	(63)	(59)W		(61)W
	11:40-12:30	迎風C2	(64)	(60)W		(62)W
4月3日	11:40-12:30	迎風C1	(65)	季、殿軍賽(63)L		季、殿軍賽(64)L
	11:40-12:30	迎風C2	(66)	冠、亞軍賽(63)W		冠、亞軍賽(64)W

2022全國少年盃足球錦標賽 公開六年級組

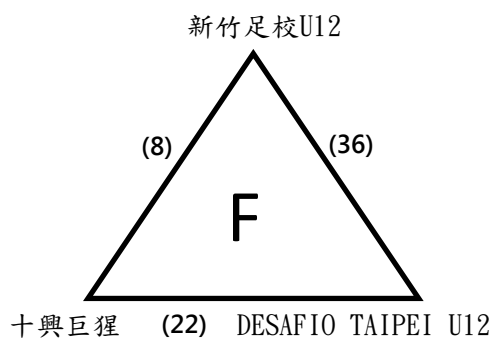
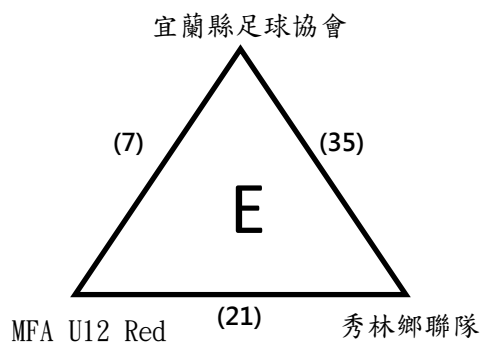
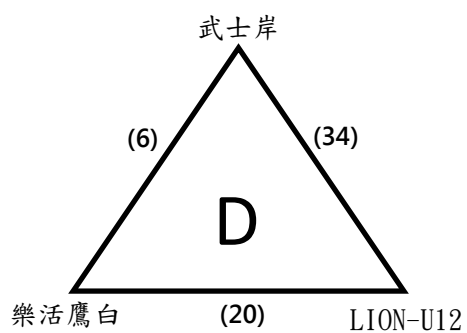
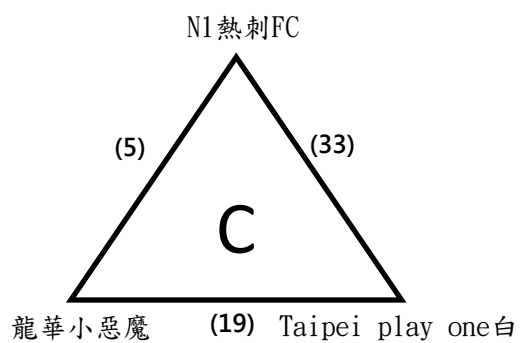
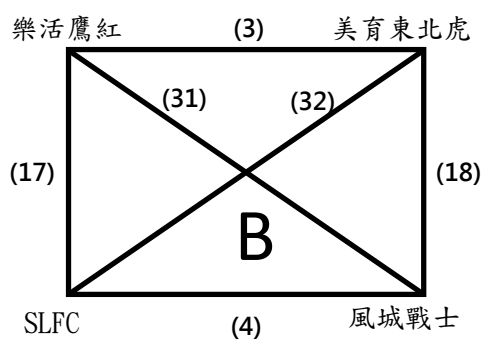
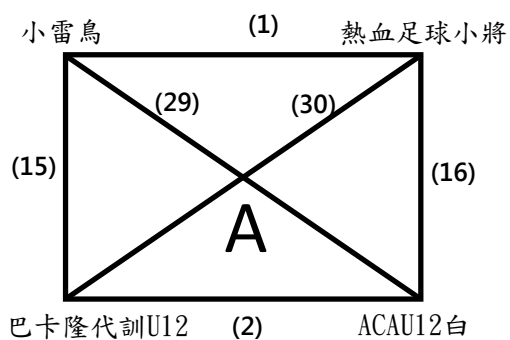

2022全國少年盃足球錦標賽 公開六年級組

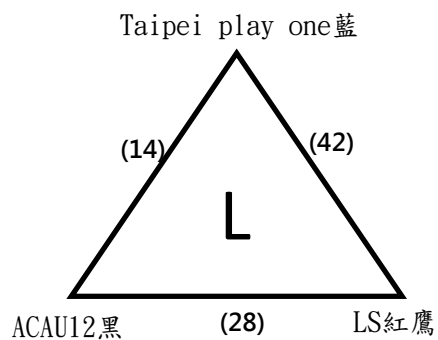
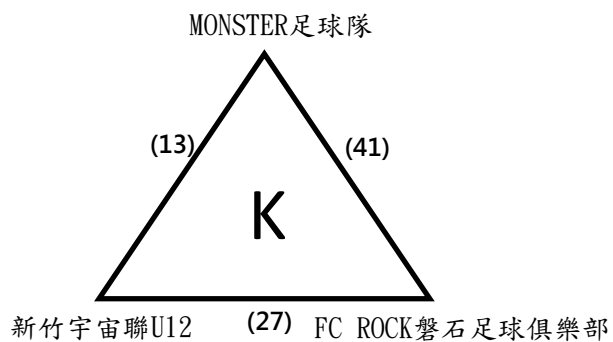
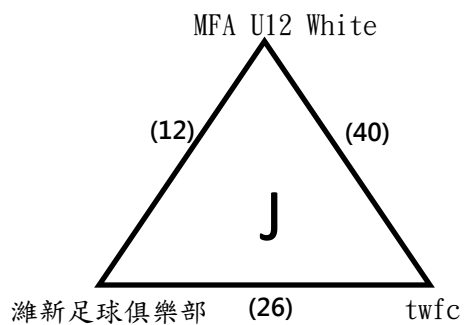
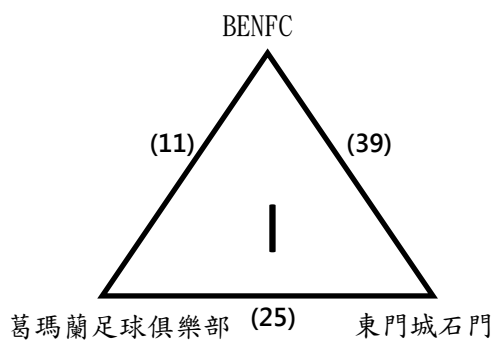
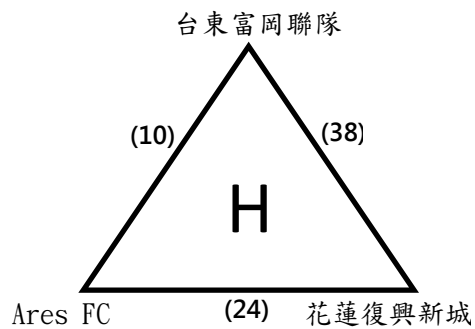
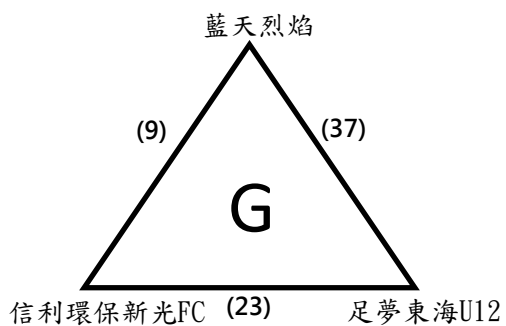

2022全國少年盃足球錦標賽 公開六年級組

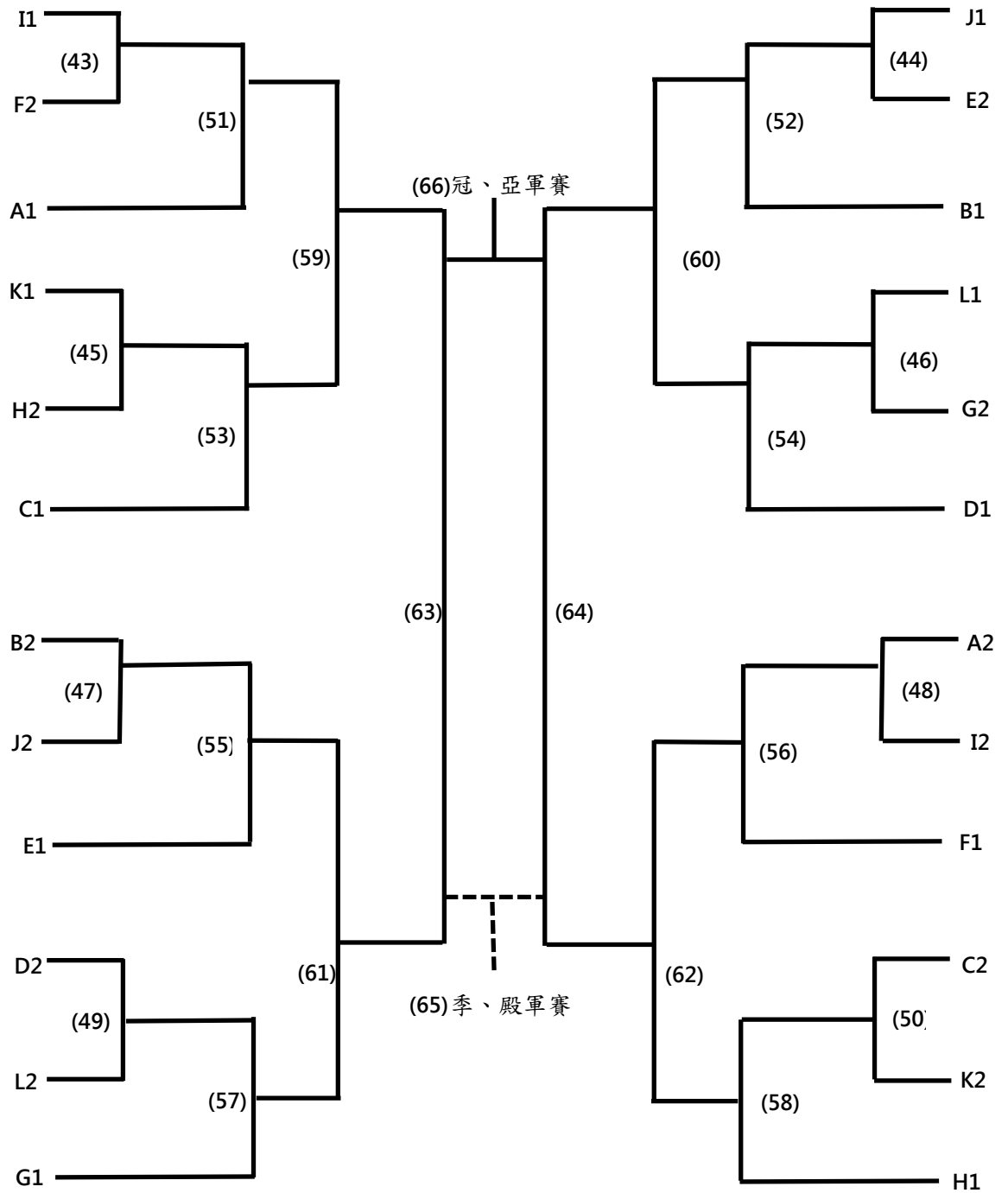

2022全國少年盃足球錦標賽 公開六年級組

日期	時間	場地	場次	隊名	成績	隊名
3月26日	08:00-08:50	迎風B1	(1)	小雷鳥		熱血足球小將
	08:00-08:50	迎風B2	(2)	巴卡隆代訓U12		ACAU12白
	08:55-09:45	迎風B1	(3)	樂活鷹紅		美育東北虎
	08:55-09:45	迎風B2	(4)	SLFC		風城戰士
	09:50-10:40	迎風B1	(5)	N1熱刺FC		龍華小惡魔
	09:50-10:40	迎風B2	(6)	武士岸		樂活鷹白
	10:45-11:35	迎風B1	(7)	宜蘭縣足球協會		MFA U12 Red
	10:45-11:35	迎風B2	(8)	新竹足校U12		十興巨猩
	11:40-12:30	迎風B1	(9)	藍天烈焰		信利環保新光FC
	11:40-12:30	迎風B2	(10)	台東富岡聯隊		Ares FC
	12:35-13:25	迎風B1	(11)	BENFC		葛瑪蘭足球俱樂部
	12:35-13:25	迎風B2	(12)	MFA U12 White		濰新足球俱樂部
	13:30-14:20	迎風B1	(13)	MONSTER足球隊		新竹宇宙聯U12
	13:30-14:20	迎風B2	(14)	Taipei play one藍		ACAU12黑
	14:25-15:15	迎風B1	(15)	巴卡隆代訓U12		小雷鳥
	14:25-15:15	迎風B2	(16)	ACAU12白		熱血足球小將
	15:20-16:10	迎風B1	(17)	SLFC		樂活鷹紅
	15:20-16:10	迎風B2	(18)	風城戰士		美育東北虎
	16:15-17:05	迎風B1	(19)	龍華小惡魔		Taipei play one白
	16:15-17:05	迎風B2	(20)	樂活鷹白		LION-U12
3月27日	08:00-08:50	迎風B1	(21)	MFA U12 Red		秀林鄉聯隊
	08:00-08:50	迎風B2	(22)	十興巨猩		DESAFIO TAIPEI U12
	08:55-09:45	迎風B1	(23)	信利環保新光FC		足夢東海U12
	08:55-09:45	迎風B2	(24)	Ares FC		花蓮復興新城
	09:50-10:40	迎風B1	(25)	葛瑪蘭足球俱樂部		東門城石門
	09:50-10:40	迎風B2	(26)	濰新足球俱樂部		twfc
	10:45-11:35	迎風B1	(27)	新竹宇宙聯U12		FC ROCK磐石足球俱樂部
	10:45-11:35	迎風B2	(28)	ACAU12黑		LS紅鷹
	11:40-12:30	迎風B1	(29)	小雷鳥		ACAU12白
	11:40-12:30	迎風B2	(30)	熱血足球小將		巴卡隆代訓U12
	12:35-13:25	迎風B1	(31)	樂活鷹紅		風城戰士
	12:35-13:25	迎風B2	(32)	美育東北虎		SLFC
	13:30-14:20	迎風B1	(33)	Taipei play one白		N1熱刺FC
	13:30-14:20	迎風B2	(34)	LION-U12		武士岸
	14:25-15:15	迎風B1	(35)	秀林鄉聯隊		宜蘭縣足球協會
	14:25-15:15	迎風B2	(36)	DESAFIO TAIPEI U12		新竹足校U12
	15:20-16:10	迎風B1	(37)	足夢東海U12		藍天烈焰
	15:20-16:10	迎風B2	(38)	花蓮復興新城		台東富岡聯隊
	16:15-17:05	迎風B1	(39)	東門城石門		BENFC
	16:15-17:05	迎風B2	(40)	twfc		MFA U12 White

2022全國少年盃足球錦標賽 公開六年級組

日期	時間	場地	場次	隊名	成績	隊名
4月2日	09:50-10:40	迎風C1	(41)	FC ROCK磐石足球俱樂部		MONSTER足球隊
	09:50-10:40	迎風C2	(42)	LS紅鷹		Taipei play one藍
4月3日	08:00-08:50	迎風D1	(43)	I1		F2
	08:00-08:50	迎風D2	(44)	J1		E2
	08:55-09:45	迎風D1	(45)	K1		H2
	08:55-09:45	迎風D2	(46)	L1		G2
	09:50-10:40	迎風D1	(47)	B2		J2
	09:50-10:40	迎風D2	(48)	A2		I2
	10:45-11:35	迎風D1	(49)	D2		L2
	10:45-11:35	迎風D2	(50)	C2		K2
4月4日	08:55-09:45	迎風D1	(51)	(43)W		A1
	08:55-09:45	迎風D2	(52)	(44)W		B1
	09:50-10:40	迎風D1	(53)	(45)W		C1
	09:50-10:40	迎風D2	(54)	(46)W		D1
	10:45-11:35	迎風D1	(55)	(47)W		E1
	10:45-11:35	迎風D2	(56)	(48)W		F1
	11:40-12:30	迎風D1	(57)	(49)W		G1
	11:40-12:30	迎風D2	(58)	(50)W		H1
	15:20-16:10	迎風D1	(59)	(51)W		(53)W
	15:20-16:10	迎風D2	(60)	(52)W		(54)W
	16:15-17:05	迎風D1	(61)	(55)W		(57)W
	16:15-17:05	迎風D2	(62)	(56)W		(58)W
4月5日	10:45-11:35	迎風C1	(63)	(59)W		(61)W
	10:45-11:35	迎風C2	(64)	(60)W		(62)W
	14:25-15:15	迎風C1	(65)	季、殿軍賽(63)L		季、殿軍賽(64)L
	14:25-15:15	迎風C2	(66)	冠、亞軍賽(63)W		冠、亞軍賽(64)W

2022全國少年盃足球錦標賽 公開五年級組

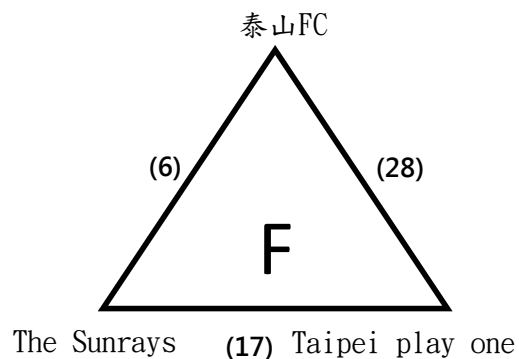
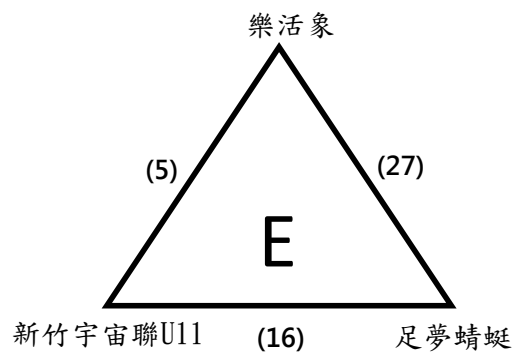
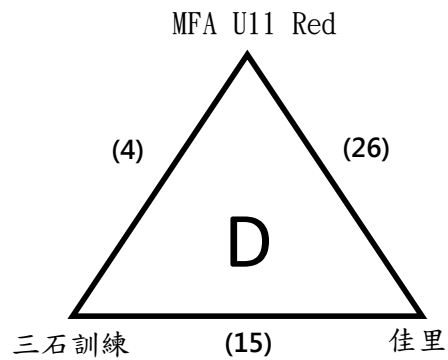
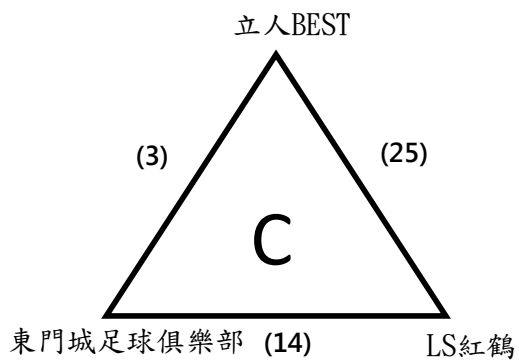
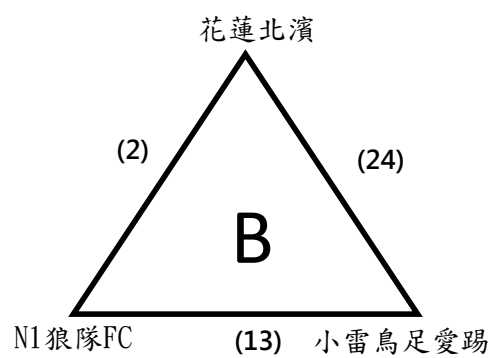
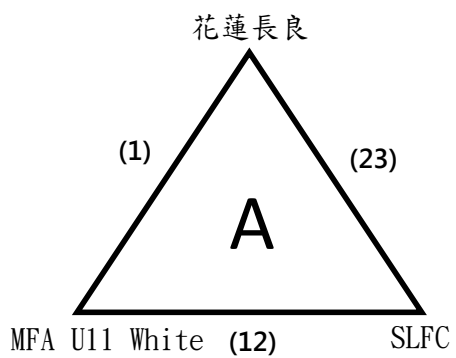

2022全國少年盃足球錦標賽 公開五年級組

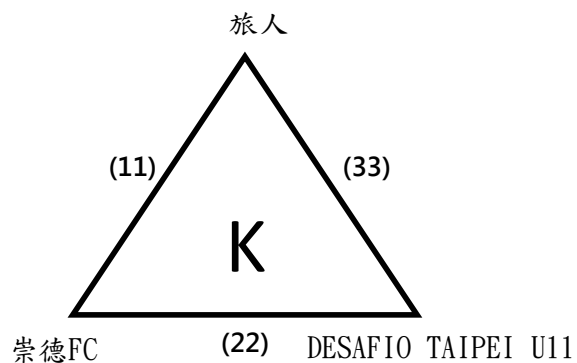
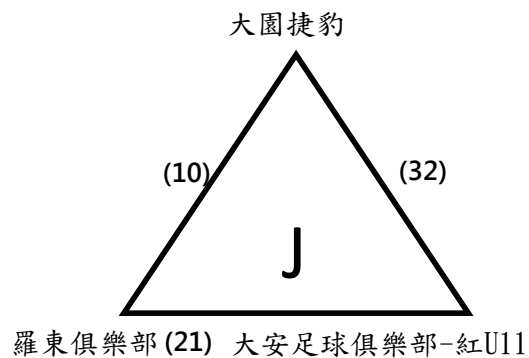
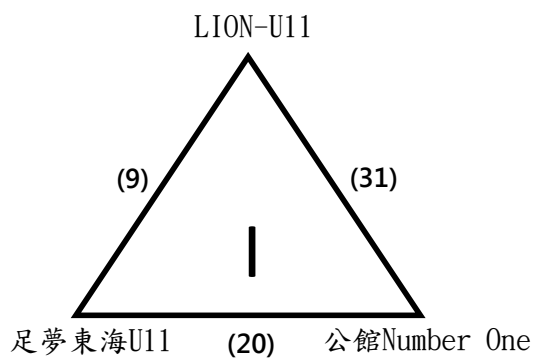
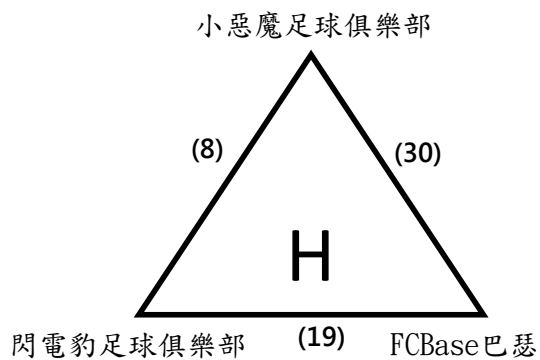
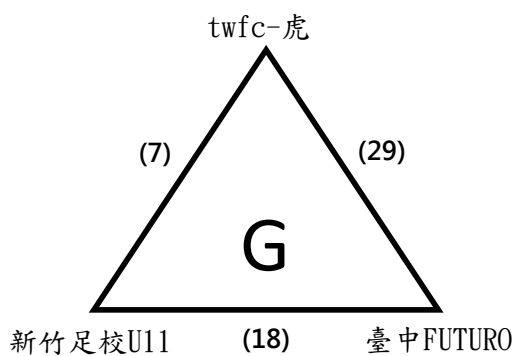

2022全國少年盃足球錦標賽 公開五年級組

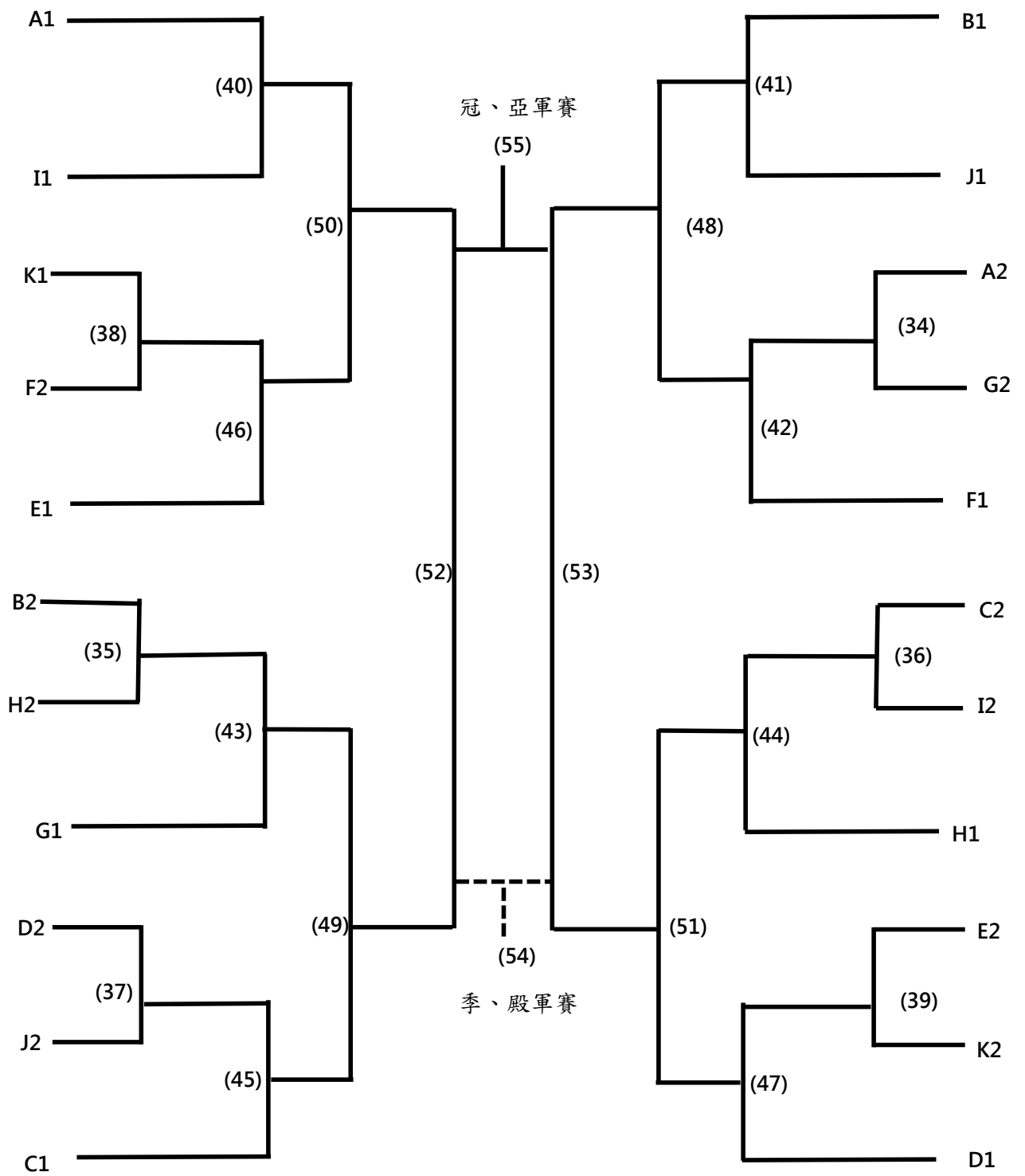

2022全國少年盃足球錦標賽 公開五年級組

日期	時間	場地	場次	隊名	成績	隊名
3月26日	08:55-09:45	百齡B1	(1)	花蓮長良		MFA U11 White
	08:55-09:45	百齡B2	(2)	花蓮北濱		N1狼隊FC
	09:50-10:40	百齡B1	(3)	立人BEST		東門城足球俱樂部
	09:50-10:40	百齡B2	(4)	MFA U11 Red		三石訓練
	10:45-11:35	百齡B1	(5)	樂活象		新竹宇宙聯U11
	10:45-11:35	百齡B2	(6)	泰山FC		The Sunrays
	11:40-12:30	百齡B1	(7)	twfc-虎		新竹足校U11
	11:40-12:30	百齡B2	(8)	小惡魔足球俱樂部		閃電豹足球俱樂部
	12:35-13:25	百齡B1	(9)	LION-U11		足夢東海U11
	12:35-13:25	百齡B2	(10)	大園捷豹		羅東俱樂部
	13:30-14:20	百齡B1	(11)	旅人		崇德FC
	13:30-14:20	百齡B2	(12)	MFA U11 White		SLFC
	14:25-15:15	百齡B1	(13)	N1狼隊FC		小雷鳥足愛踢
	14:25-15:15	百齡B2	(14)	東門城足球俱樂部		LS紅鶴
	15:20-16:10	百齡B1	(15)	三石訓練		佳里
	15:20-16:10	百齡B2	(16)	新竹宇宙聯U11		足夢蜻蜓
	16:15-17:05	百齡B1	(17)	The Sunrays		Taipei play one
	16:15-17:05	百齡B2	(18)	新竹足校U11		臺中FUTURO
3月27日	08:55-09:45	百齡B1	(19)	閃電豹足球俱樂部		FCBase巴瑟
	08:55-09:45	百齡B2	(20)	足夢東海U11		公館Number One
	09:50-10:40	百齡B1	(21)	羅東俱樂部		大安足球俱樂部-紅U11
	09:50-10:40	百齡B2	(22)	崇德FC		DESAFIO TAIPEI U11
	10:45-11:35	百齡B1	(23)	SLFC		花蓮長良
	10:45-11:35	百齡B2	(24)	小雷鳥足愛踢		花蓮北濱
	11:40-12:30	百齡B1	(25)	LS紅鶴		立人BEST
	11:40-12:30	百齡B2	(26)	佳里		MFA U11 Red
	12:35-13:25	百齡B1	(27)	足夢蜻蜓		樂活象
	12:35-13:25	百齡B2	(28)	Taipei play one		泰山FC
	13:30-14:20	百齡B1	(29)	臺中FUTURO		twfc-虎
	13:30-14:20	百齡B2	(30)	FCBase巴瑟		小惡魔足球俱樂部
	14:25-15:15	百齡B1	(31)	公館Number One		LION-U11
	14:25-15:15	百齡B2	(32)	大安足球俱樂部-紅U11		大園捷豹
	15:20-16:10	百齡B1	(33)	DESAFIO TAIPEI U11		旅人
	15:20-16:10	百齡B2	(34)	A2		G2
	16:15-17:05	百齡B1	(35)	B2		H2
	16:15-17:05	百齡B2	(36)	C2		I2

2022全國少年盃足球錦標賽 公開五年級組

日期	時間	場地	場次	隊名	成績	隊名
4月3日	08:00-08:50	迎風C1	(37)	D2		J2
	08:00-08:50	迎風C2	(38)	K1		F2
	08:55-09:45	迎風C1	(39)	E2		K2
	14:25-15:15	迎風D1	(40)	A1		I1
	14:25-15:15	迎風D2	(41)	B1		J1
	15:20-16:10	迎風D1	(42)	(34)W		F1
	15:20-16:10	迎風D2	(43)	(35)W		G1
	16:15-17:05	迎風C1	(44)	(36)W		H1
	16:15-17:05	迎風C2	(45)	(37)W		C1
	16:15-17:05	迎風D1	(46)	(38)W		E1
	16:15-17:05	迎風D2	(47)	(39)W		D1
4月4日	12:35-13:25	迎風D1	(48)	(41)W		(42)W
	12:35-13:25	迎風D2	(49)	(43)W		(45)W
	13:30-14:20	迎風D1	(50)	(40)W		(46)W
	13:30-14:20	迎風D2	(51)	(44)W		(47)W
4月5日	09:50-10:40	迎風C1	(52)	(50)W		(49)W
	09:50-10:40	迎風C2	(53)	(48)W		(51)W
	13:30-14:20	迎風C1	(54)	季、殿軍賽(52)L		季、殿軍賽(53)L
	13:30-14:20	迎風C2	(55)	冠、亞軍賽(52)W		冠、亞軍賽(53)W

2022全國少年盃足球錦標賽 公開四年級組

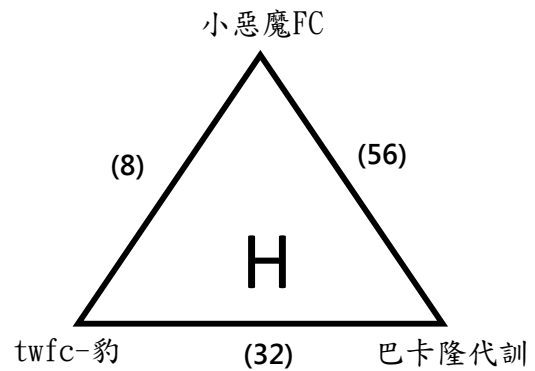
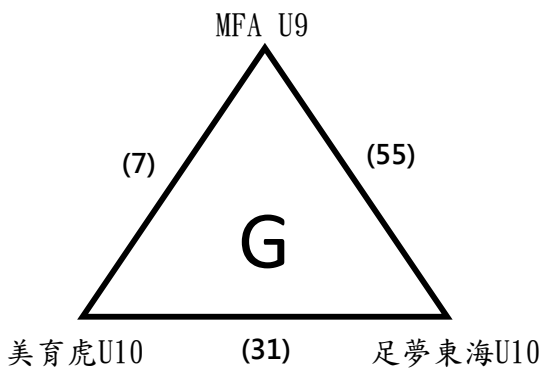
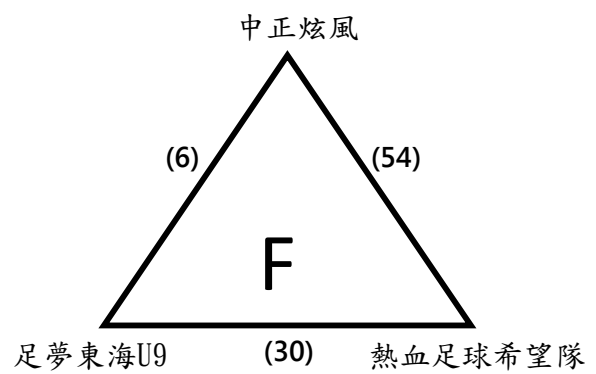
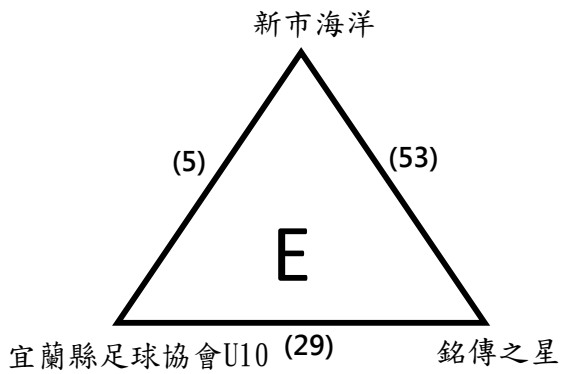
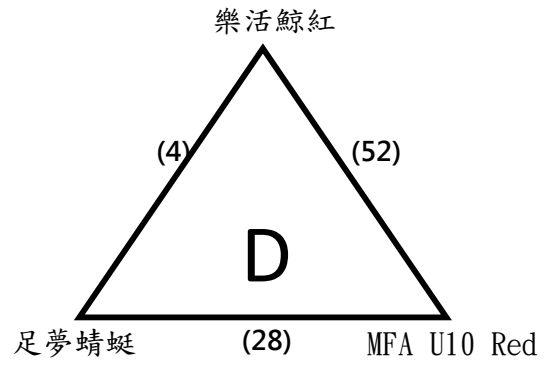
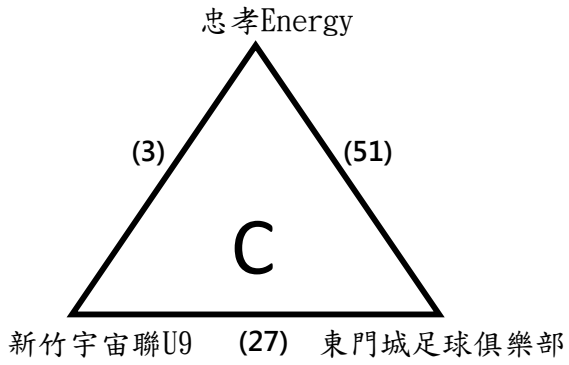
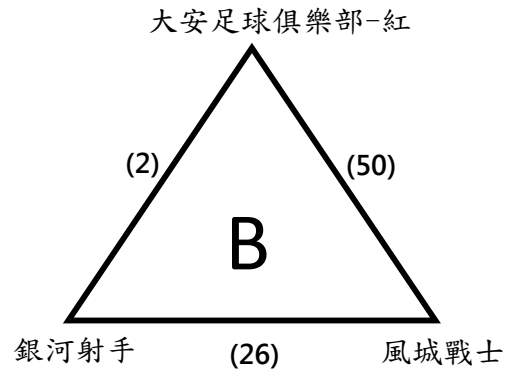
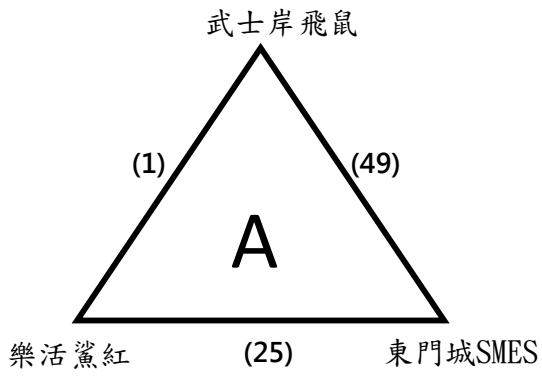

2022全國少年盃足球錦標賽 公開四年級組

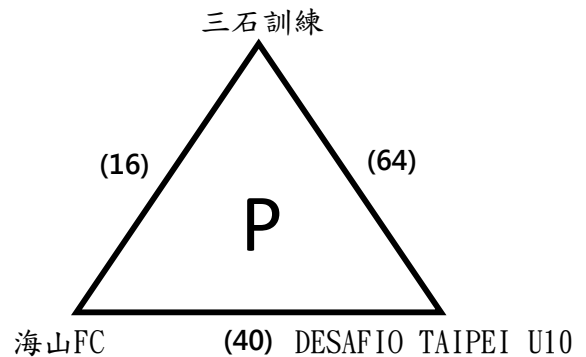
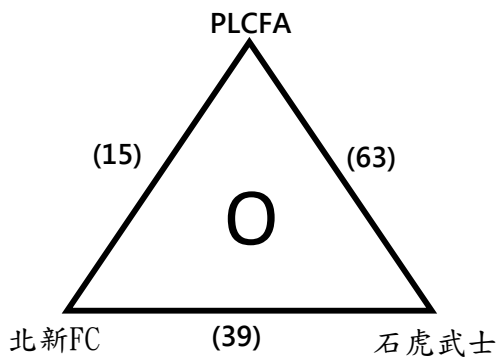
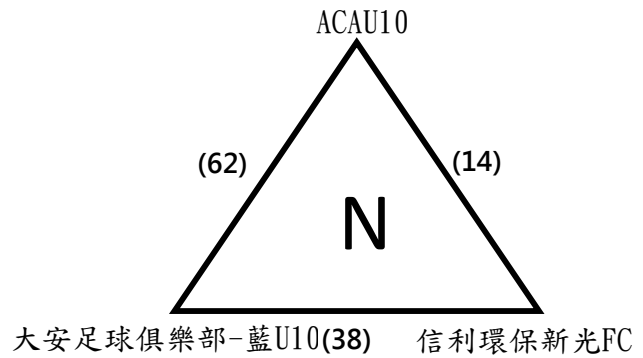
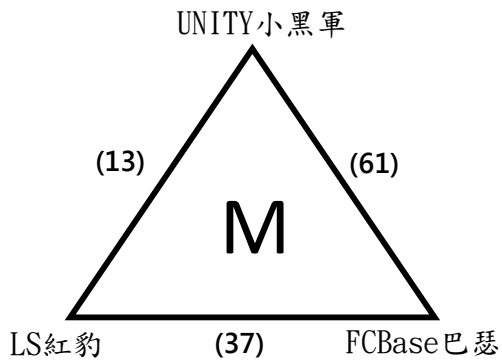
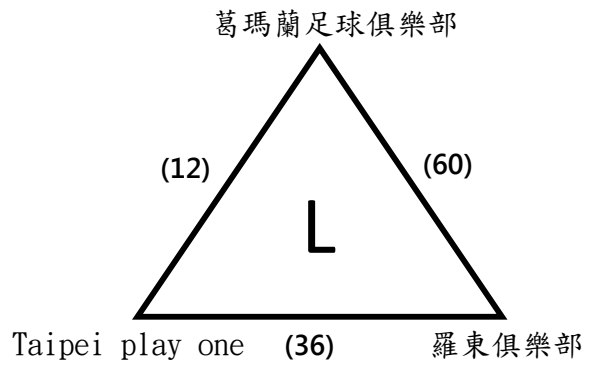
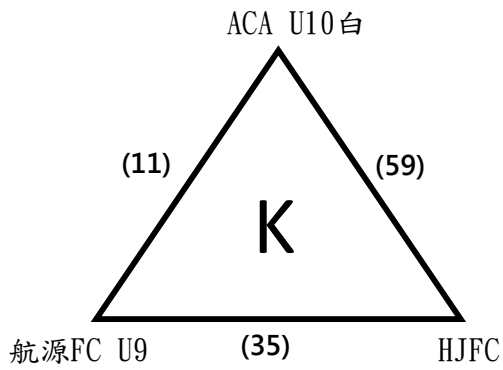
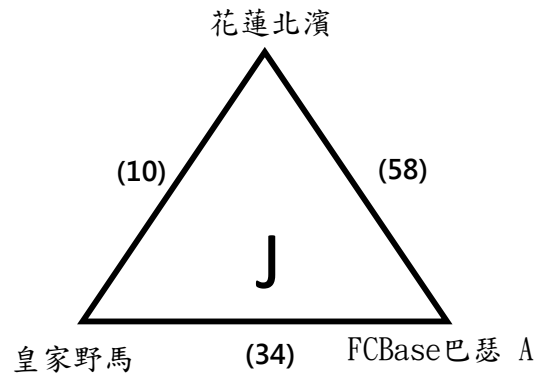
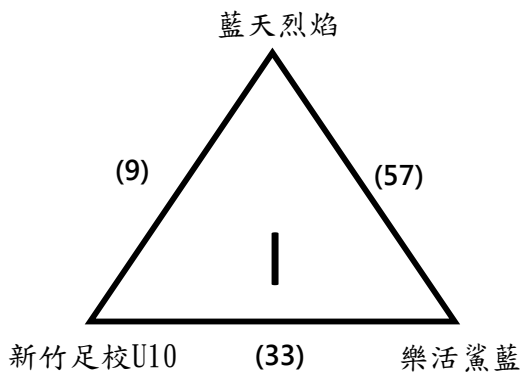

2022全國少年盃足球錦標賽 公開四年級組

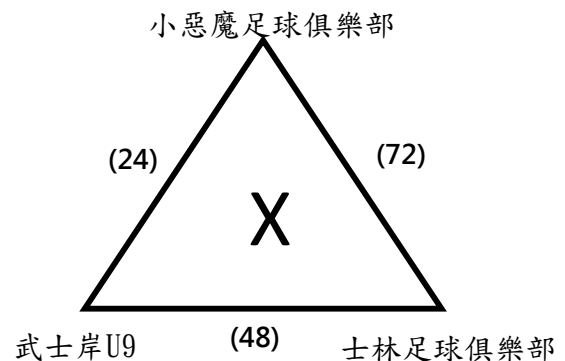
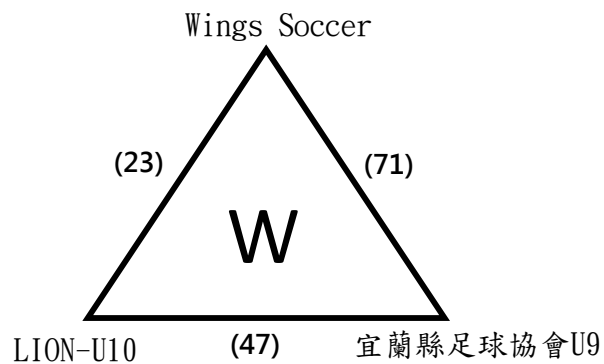
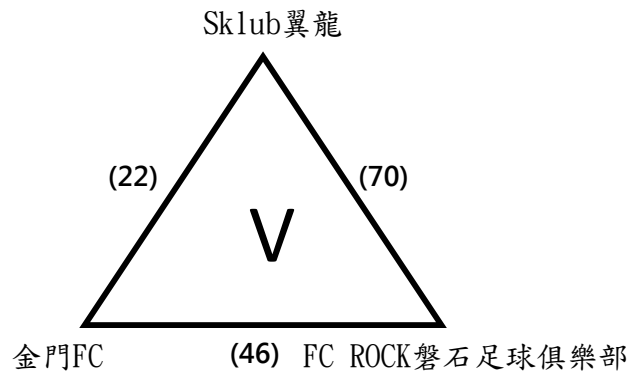
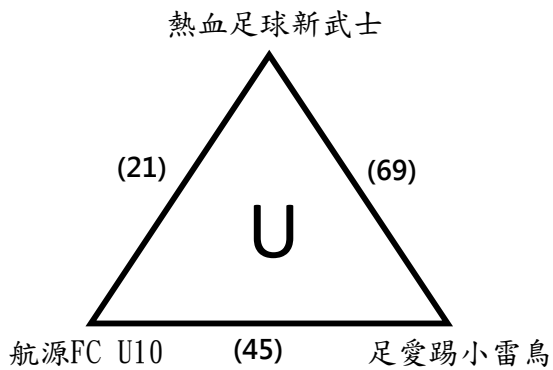
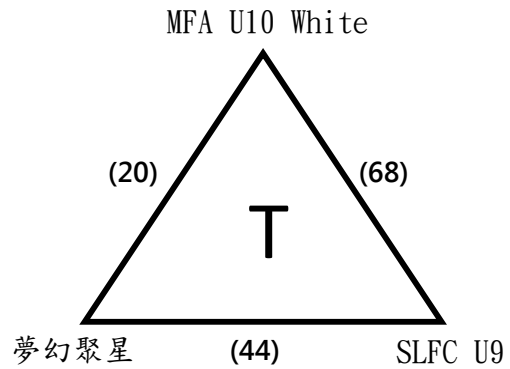
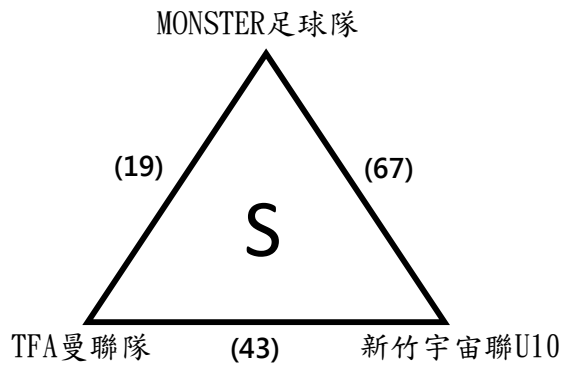
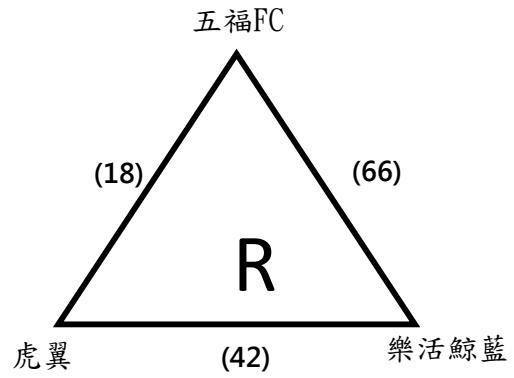
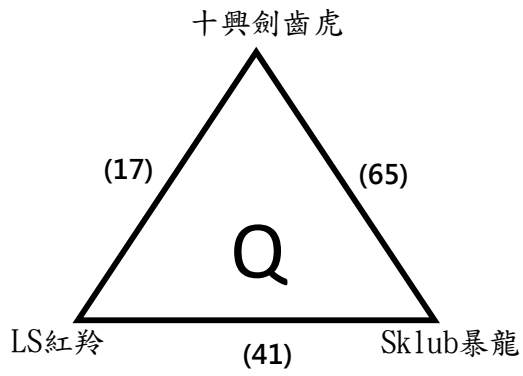

2022全國少年盃足球錦標賽 公開四年級組

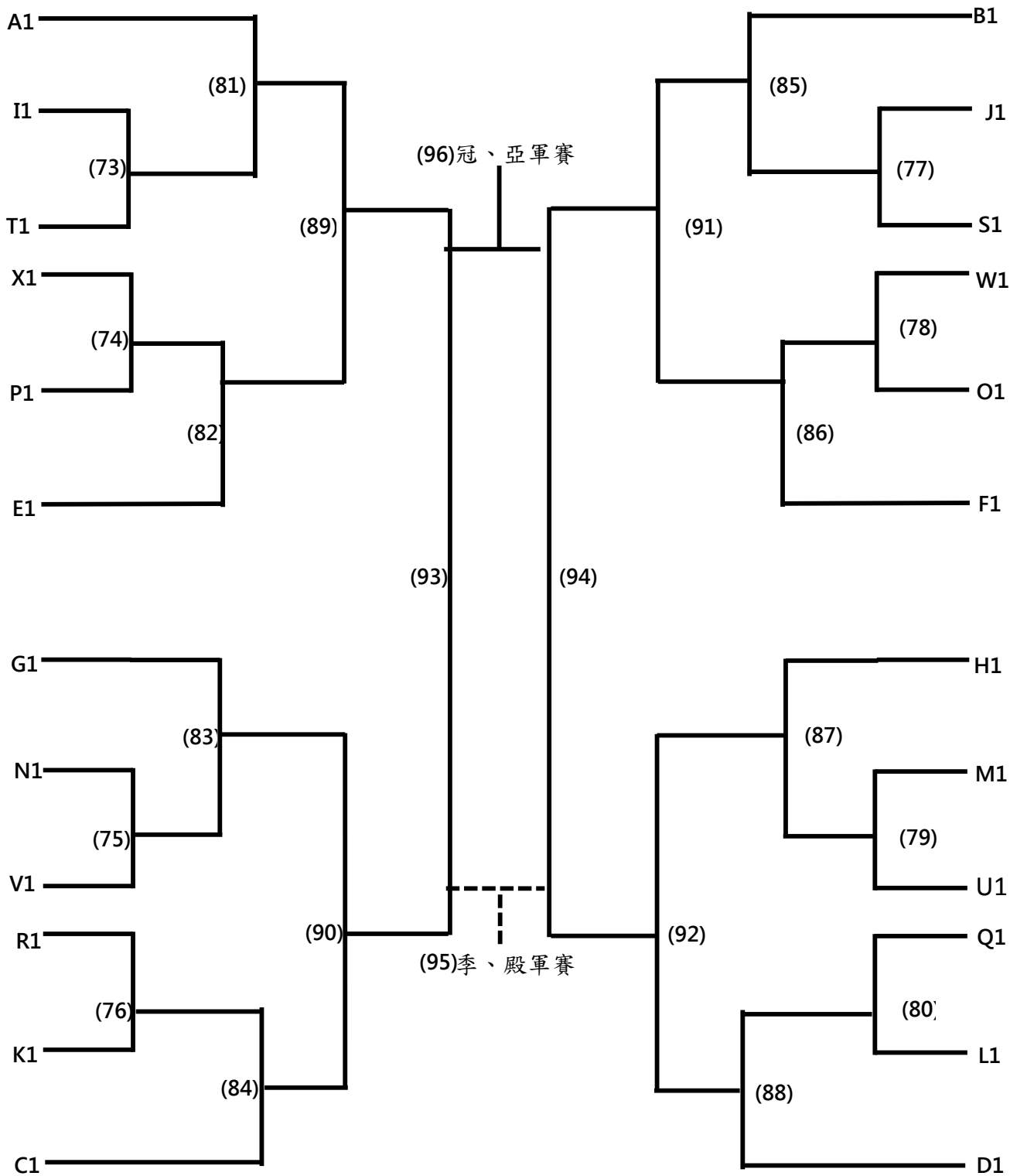

2022全國少年盃足球錦標賽 公開四年級組

日期	時間	場地	場次	隊名	成績	隊名
3月26日	08:00-08:50	百齡B1	(1)	武士岸飛鼠		樂活鯊紅
	08:00-08:50	百齡B2	(2)	大安足球俱樂部-紅		銀河射手
	08:00-08:50	百齡A1	(3)	忠孝Energy		新竹宇宙聯U9
	08:00-08:50	百齡A2	(4)	樂活鯨紅		足夢蜻蜓
	08:55-09:45	百齡A1	(5)	新市海洋		宜蘭縣足球協會U10
	08:55-09:45	百齡A2	(6)	中正炫風		足夢東海U9
	09:50-10:40	百齡A1	(7)	MFA U9		美育虎U10
	09:50-10:40	百齡A2	(8)	小惡魔FC		twfc-豹
	10:45-11:35	百齡A1	(9)	藍天烈焰		新竹足校U10
	10:45-11:35	百齡A2	(10)	花蓮北濱		皇家野馬
	11:40-12:30	百齡A1	(11)	ACA U10白		航源FC U9
	11:40-12:30	百齡A2	(12)	葛瑪蘭足球俱樂部		Taipei play one
	12:35-13:25	百齡A1	(13)	UNITY小黑軍		LS紅豹
	12:35-13:25	百齡A2	(14)	信利環保新光FC		ACA U10
	13:30-14:20	百齡A1	(15)	PLCFA		北新FC
	13:30-14:20	百齡A2	(16)	三石訓練		海山FC
	14:25-15:15	百齡A1	(17)	十興劍齒虎		LS紅羚
	14:25-15:15	百齡A2	(18)	五福FC		虎翼
	15:20-16:10	百齡A1	(19)	MONSTER足球隊		TFA曼聯隊
	15:20-16:10	百齡A2	(20)	MFA U10 White		夢幻聚星
	16:15-17:05	百齡A1	(21)	熱血足球新武士		航源FC U10
	16:15-17:05	百齡A2	(22)	Skclub翼龍		金門FC
	17:10-18:00	百齡A1	(23)	Wings Soccer		LION-U10
	17:10-18:00	百齡A2	(24)	小惡魔足球俱樂部		武士岸U9
3月27日	08:00-08:50	百齡B1	(25)	樂活鯊紅		東門城SMES
	08:00-08:50	百齡B2	(26)	銀河射手		風城戰士
	08:00-08:50	百齡A1	(27)	新竹宇宙聯U9		東門城足球俱樂部
	08:00-08:50	百齡A2	(28)	足夢蜻蜓		MFA U10 Red
	08:55-09:45	百齡A1	(29)	宜蘭縣足球協會U10		銘傳之星
	08:55-09:45	百齡A2	(30)	足夢東海U9		熱血足球希望隊
	09:50-10:40	百齡A1	(31)	美育虎U10		足夢東海U10
	09:50-10:40	百齡A2	(32)	twfc-豹		巴卡隆代訓
	10:45-11:35	百齡A1	(33)	新竹足校U10		樂活鯊藍
	10:45-11:35	百齡A2	(34)	皇家野馬		FCBase巴瑟 A
	11:40-12:30	百齡A1	(35)	航源FC U9		HJFC
	11:40-12:30	百齡A2	(36)	Taipei play one		羅東俱樂部
	12:35-13:25	百齡A1	(37)	LS紅豹		FCBase巴瑟 B
	12:35-13:25	百齡A2	(38)	大安足球俱樂部-藍U10		信利環保新光FC
	13:30-14:20	百齡A1	(39)	北新FC		石虎武士
	13:30-14:20	百齡A2	(40)	海山FC		DESAFIO TAIPEI U10
	14:25-15:15	百齡A1	(41)	LS紅羚		Skclub暴龍
	14:25-15:15	百齡A2	(42)	虎翼		樂活鯨藍
	15:20-16:10	百齡A1	(43)	TFA曼聯隊		新竹宇宙聯U10
	15:20-16:10	百齡A2	(44)	夢幻聚星		SLFC U9
	16:15-17:05	百齡A1	(45)	航源FC U10		足愛踢小雷鳥
	16:15-17:05	百齡A2	(46)	金門FC		FC ROCK磐石足球俱樂部
	17:10-18:00	百齡A1	(47)	LION-U10		宜蘭縣足球協會U9
	17:10-18:00	百齡A2	(48)	武士岸U9		士林足球俱樂部

2022全國少年盃足球錦標賽 公開四年級組

日期	時間	場地	場次	隊名	成績	隊名
4月2日	08:00-08:50	迎風C1	(49)	東門城SMES		武士岸飛鼠
	08:00-08:50	迎風C2	(50)	風城戰士		大安足球俱樂部-紅
	08:00-08:50	迎風D1	(51)	東門城足球俱樂部		忠孝Energy
	08:00-08:50	迎風D2	(52)	MFA U10 Red		樂活鯨紅
	08:55-09:45	迎風C1	(53)	銘傳之星		新市海洋
	08:55-09:45	迎風C2	(54)	熱血足球希望隊		中正炫風
	08:55-09:45	迎風D1	(55)	足夢東海U10		MFA U9
	08:55-09:45	迎風D2	(56)	巴卡隆代訓		小惡魔FC
	09:50-10:40	迎風D1	(57)	樂活鯊藍		藍天烈焰
	09:50-10:40	迎風D2	(58)	FCBase巴瑟 A		花蓮北濱
	10:45-11:35	迎風D1	(59)	HJFC		ACA U10白
	10:45-11:35	迎風D2	(60)	羅東俱樂部		葛瑪蘭足球俱樂部
	11:40-12:30	迎風D1	(61)	FCBase巴瑟 B		UNITY小黑軍
	11:40-12:30	迎風D2	(62)	ACA U10		大安足球俱樂部-藍U10
	12:35-13:25	迎風D1	(63)	石虎武士		PLCFA
	12:35-13:25	迎風D2	(64)	DESAFIO TAIPEI U10		三石訓練
	13:30-14:20	迎風D1	(65)	Skclub暴龍		十興劍齒虎
	13:30-14:20	迎風D2	(66)	樂活鯨藍		五福FC
	14:25-15:15	迎風D1	(67)	新竹宇宙聯U10		MONSTER足球隊
	14:25-15:15	迎風D2	(68)	SLFC U9		MFA U10 White
	15:20-16:10	迎風D1	(69)	足愛踢小雷鳥		熱血足球新武士
	15:20-16:10	迎風D2	(70)	FC ROCK磐石足球俱樂部		Skclub翼龍
16:15-17:05	迎風D1	(71)	宜蘭縣足球協會U9		Wings Soccer	
16:15-17:05	迎風D2	(72)	士林足球俱樂部		小惡魔足球俱樂部	
4月3日	09:50-10:40	迎風C2	(73)	I1		T1
	09:50-10:40	迎風C1	(74)	X1		P1
	11:40-12:30	迎風D1	(75)	N1		V1
	11:40-12:30	迎風D2	(76)	R1		K1
	12:35-13:25	迎風D1	(77)	J1		S1
	12:35-13:25	迎風D2	(78)	W1		O1
	13:30-14:20	迎風D1	(79)	M1		U1
	13:30-14:20	迎風D2	(80)	Q1		L1
4月4日	08:55-09:45	迎風C1	(81)	A1		(73)W
	08:55-09:45	迎風C2	(82)	E1		(74)W
	09:50-10:40	迎風C1	(83)	G1		(75)W
	09:50-10:40	迎風C2	(84)	C1		(76)W
	10:45-11:35	迎風C1	(85)	B1		(77)W
	10:45-11:35	迎風C2	(86)	F1		(78)W
	11:40-12:30	迎風C1	(87)	H1		(79)W
	11:40-12:30	迎風C2	(88)	D1		(80)W
	15:20-16:10	迎風C1	(89)	(81)W		(82)W
	15:20-16:10	迎風C2	(90)	(83)W		(84)W
	16:15-17:05	迎風C1	(91)	(85)W		(86)W
	16:15-17:05	迎風C2	(92)	(87)W		(88)W
4月5日	08:55-09:45	迎風C1	(93)	(89)W		(90)W
	08:55-09:45	迎風C2	(94)	(91)W		(92)W
	12:35-13:25	迎風C1	(95)	季、殿軍賽 (93)L		季、殿軍賽 (94)L
	12:35-13:25	迎風C2	(96)	冠、亞軍賽(93)W		冠、亞軍賽(94)W

2022全國少年盃足球錦標賽 女子六年級組

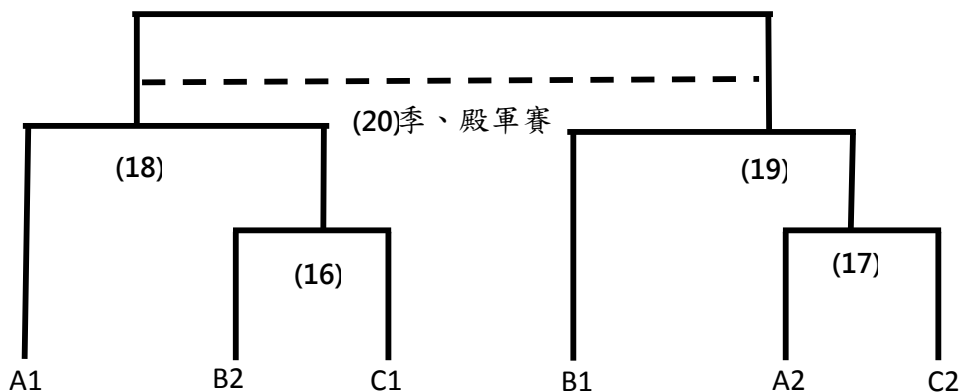
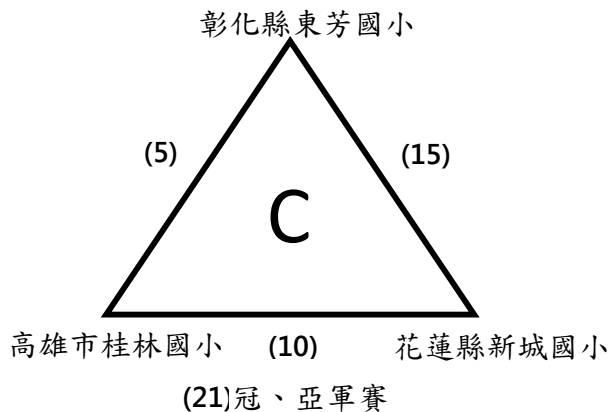
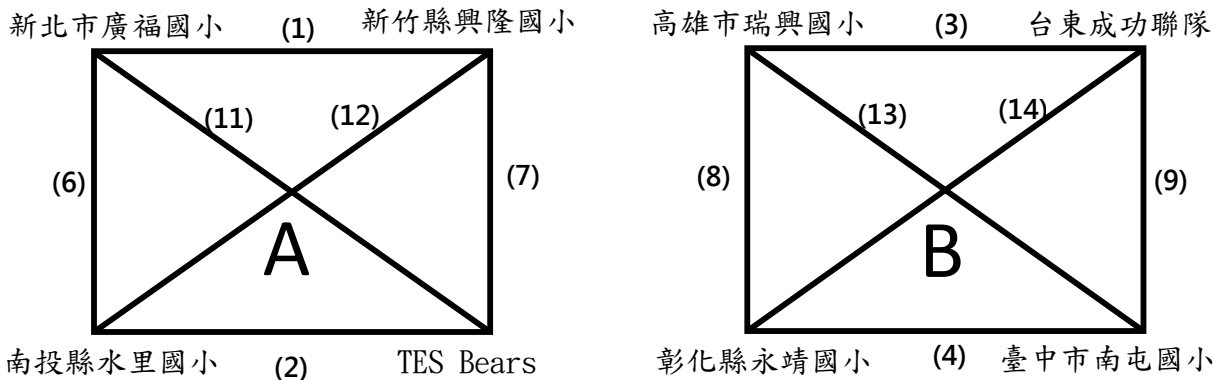

2022全國少年盃足球錦標賽 女子六年級組

日期	時間	場地	場次	隊名	成績	隊名
3月30日	09:50-10:40	百齡B1	(1)	新北市廣福國小		新竹縣興隆國小
	09:50-10:40	百齡B2	(2)	南投縣水里國小		TES Bears
	10:45-11:35	百齡B1	(3)	高雄市瑞興國小		台東成功聯隊
	10:45-11:35	百齡B2	(4)	彰化縣永靖國小		臺中市南屯國小
	11:40-12:30	百齡B1	(5)	彰化縣東芳國小		高雄市桂林國小
3月31日	08:00-08:50	百齡B1	(6)	南投縣水里國小		新北市廣福國小
	08:00-08:50	百齡B2	(7)	TES Bears		新竹縣興隆國小
	08:55-09:45	百齡B1	(8)	彰化縣永靖國小		高雄市瑞興國小
	08:55-09:45	百齡B2	(9)	臺中市南屯國小		台東成功聯隊
	09:50-10:40	百齡B1	(10)	高雄市桂林國小		花蓮縣新城國小
	14:25-15:15	百齡B1	(11)	新北市廣福國小		TES Bears
	14:25-15:15	百齡B2	(12)	新竹縣興隆國小		南投縣水里國小
	15:20-16:10	百齡B1	(13)	高雄市瑞興國小		臺中市南屯國小
	15:20-16:10	百齡B2	(14)	台東成功聯隊		彰化縣永靖國小
4月1日	16:15-17:05	百齡B1	(15)	花蓮縣新城國小		彰化縣東芳國小
	12:35-13:25	百齡B1	(16)	B2		C1
4月2日	12:35-13:25	百齡B2	(17)	A2		C2
	14:25-15:15	迎風C1	(18)	A1		(16)W
4月3日	14:25-15:15	迎風C2	(19)	B1		(17)W
	14:25-15:15	迎風C1	(20)	季、殿軍賽(20)L		季、殿軍賽(21)L
	14:25-15:15	迎風C2	(21)	冠、亞軍賽(20)W		冠、亞軍賽(21)W

2022全國少年盃足球錦標賽 女子五年級組

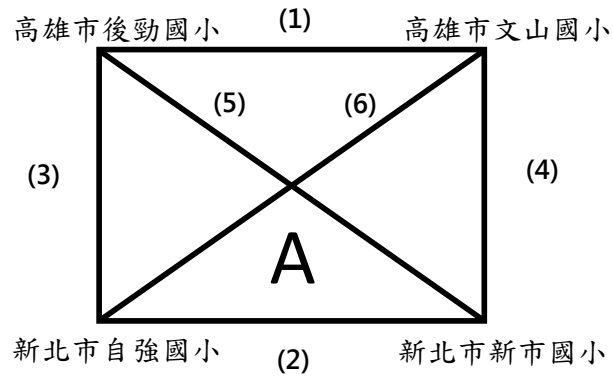

日期	時間	場地	場次	隊名	成績	隊名
4月2日	10:45-11:35	迎風C1	(1)	高雄市後勁國小		高雄市文山國小
	10:45-11:35	迎風C2	(2)	新北市自強國小		新北市新市國小
	16:15-17:05	迎風C1	(3)	新北市自強國小		高雄市後勁國小
	16:15-17:05	迎風C2	(4)	新北市新市國小		高雄市文山國小
4月3日	10:45-11:35	迎風C1	(5)	高雄市後勁國小		新北市新市國小
	10:45-11:35	迎風C2	(6)	高雄市文山國小		新北市自強國小

2022全國少年盃足球錦標賽 女子四年級組

彰化縣永靖國小

新北市北新國小

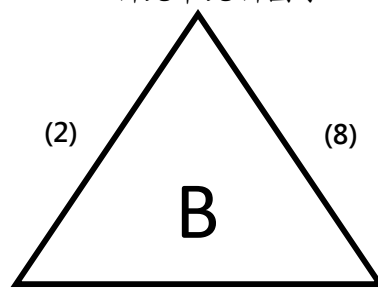
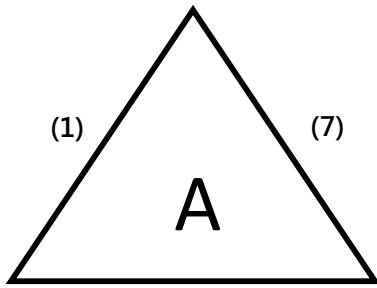

桃園市自強國小 (4) 新竹縣興隆國小 小惡魔足球俱樂部 (5) 足夢蜻蜓

花蓮縣東里國小

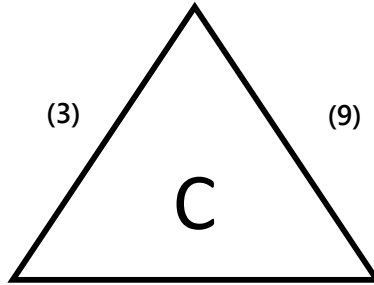

台東太平聯隊 (6) 南投縣水里國小

(15)冠、亞軍賽

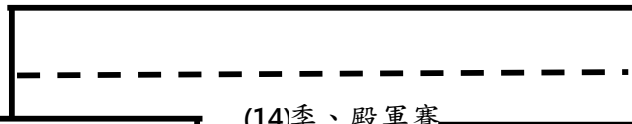

(14)季、殿軍賽

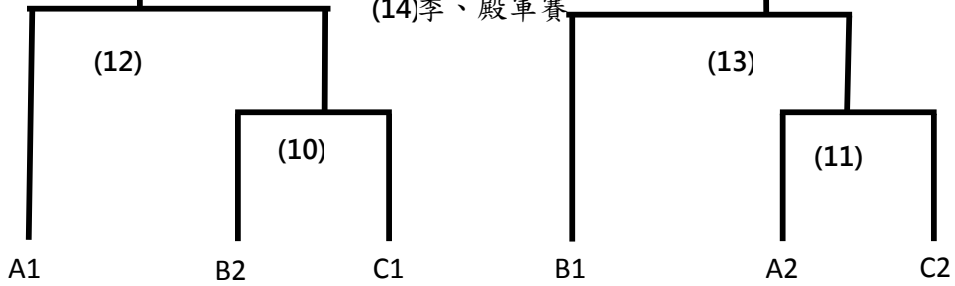

2022全國少年盃足球錦標賽 女子四年級組

日期	時間	場地	場次	隊名	成績	隊名
3月31日	11:40-12:30	百齡A1	(1)	彰化縣永靖國小		桃園市自強國小
	11:40-12:30	百齡A2	(2)	新北市北新國小		小惡魔足球俱樂部
	12:35-13:25	百齡A1	(3)	花蓮縣東里國小		台東太平聯隊
	15:20-16:10	百齡A2	(4)	桃園市自強國小		新竹縣興隆國小
	16:15-17:05	百齡A1	(5)	小惡魔足球俱樂部		足夢蜻蜓
	16:15-17:05	百齡A2	(6)	台東太平聯隊		南投縣水里國小
4月1日	08:55-09:45	百齡B1	(7)	新竹縣興隆國小		彰化縣永靖國小
	08:55-09:45	百齡B2	(8)	足夢蜻蜓		新北市北新國小
	09:50-10:40	百齡B1	(9)	南投縣水里國小		花蓮縣東里國小
	13:30-14:20	百齡B1	(10)	B2		C1
	13:30-14:20	百齡B2	(11)	A2		C2
4月2日	12:35-13:25	迎風C1	(12)	A1		(10)W
	12:35-13:25	迎風C2	(13)	B1		(11)W
4月3日	12:35-13:25	迎風C1	(14)	季、殿軍賽(12)L		季、殿軍賽(13)L
	12:35-13:25	迎風C2	(15)	冠、亞軍賽(12)W		冠、亞軍賽(13)W