

2021

全國學業盃
足球錦標賽

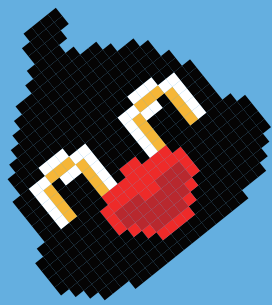

預賽

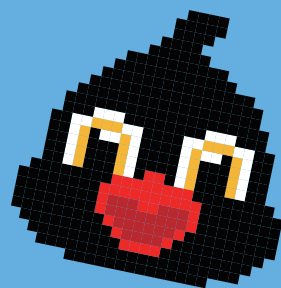
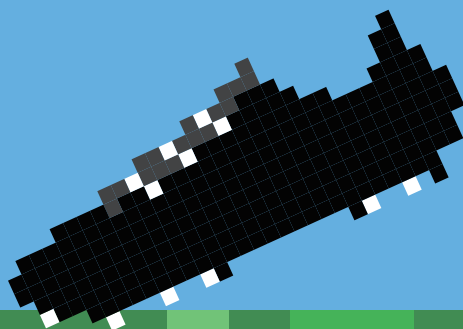
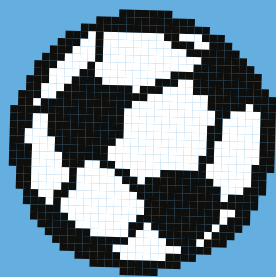

2021 全國學童盃足球錦標賽-東區預賽

目錄

一. 2021 年全國學童盃東區預賽大會組織名錄	1
二. 2021 年全國學童盃足球錦標賽競賽規程	6
三. 2021 年全國學童盃東區預賽賽程	20
四. 2021 年全國學童盃東區預賽參賽名錄	29
五. 競賽事項申訴書	44
六. 球員資格申訴書	45
七. 性侵害、性騷擾或性霸凌事件通報流程	46

指導單位

教育部體育署

署長：張少熙

花蓮縣政府

縣長：徐榛蔚

臺中市政府運動局

局長：李昱勸

主辦單位

中華民國足球協會

理事長：邱義仁

副理事長：蕭永福、謝俊煌、呂桂花

共同主辦單位

花蓮縣體育會、新北市體育總會足球委員會、臺南市體育總會

承辦單位

花蓮縣體育會足球委員會、新北市三重區足球委員會、臺中市海線足球協會、臺南市體育總會足球委員會、臺中市立惠文高級中學、臺中市立黎明國民中學

協辦單位

花蓮縣立美崙國中、國立花蓮高農、新北市新北高中、新北市自強國小、台南市台灣鋼鐵足球俱樂部、臺中市體育會足球委員會、臺中市立清水國民中學、臺中市清水區體育會、臺中市清水區體育會足球委員會、清水區南社里辦公處、臺中市清水區清水國民小學

理事

陳貴人、強木在、李博洪、陳雙全、李永山、陳文治、王湘惠

監事

陳政雄、劉福財、彭臺臨

申訴委員會

主席：洪偉勝 副主席：謝富凱

委員：葉德峯、張生平、連郁婷

紀律委員會

主席：林佳和 副主席：詹淳琪

委員：陳文發、石明謹、徐崧博

競賽籌備委員會

主席：李博洪 副主席：莊慶坊

委員：吳明憲、劉祥興、蔡鴻義、林正倫、謝正宗、陳亮辰

裁判委員會

主席：強木在 副主席：劉松和

委員：蔡正雄、楊木生、劉秀美、高才虎、李承霖、李麒祿

協會

秘書長：方靖仁

副秘書長：蔡鴻義、焦佳弘

技術總監：顏士凱

秘書處：林珮雯、李正德、林彤涓

技術部：林定諺、張建和、徐美華、鄭理元、李名宥、馬楷鈞、侯昀彤

競賽部：林正倫、陳亮辰、鄭惠云、羅少婕、吳俐瑩、楊子嫻、陳茂康、卞其磊

行銷媒體組：林宗憲、林詠晨、陳馨怡、陳德碩

國際組：廖婉汝

裁判組：劉松和、莊恩懿

財務部：林修義、陳美貞、張文娟

臨場競賽委員名單

杜恩琦、呂惠雯

媒體官員

陳可柔、張志中

醫護人員

謝守義、徐佳伶

裁判名單

裁判長

吳曉穎

副裁判長

孟煒傑

裁判考核員

李麒祿、吳曉穎

裁判

李麒祿、孟煒傑、劉彥平、游茂盛、楊信華、郭紘旺、李國隆、黃震宇、楊紹龍、黃志年、林祐億、沈祐樂、杜恩琦、張智祥、林銘慧、邱河捷、陳可柔、黃鈺龍、陳曉娟、林驍城、田強易、劉育英、張佑丞、陳照星、王禮偉、李育璋、林貽謙、許鄧文育

東區承辦單位

花蓮縣武士岸原住民文教協會

大會顧問：傅崑萁、張峻、饒忠、魏嘉賢、笛布斯. 顛賚、李秋旺、潘月霞、周駿宥、蔡依靜、吳建志、魏嘉彥、張正治、謝國榮、吳東昇、邱光明、田韻馨、楊華美、張美慧、林宗昆、徐子芳、李正文、邱光明、鄭寶秀、張懷文、林源富、徐雪玉、黃振富、葉鯤璟、梁宇承、孫台育、賴國祥、簡智隆、高小成、莊枝財、黃馨

執行長：汪錦德

副執行長：蔡宗憲、朱文彬、李文財、梁汝農、陳春智、李中正、謝守義、邱明弘

行政組：李中正

競賽組：游茂盛

場地組：李文財、陳春智

裁判長：吳曉穎

副裁判長：孟煒傑

接待組：楊信華

公關組：高志弘、郭紘旺

秩序組：陳光榮、伊宸宥

典禮組：林建成、劉彥平

機動組：李國隆

醫護組：謝守義

2021 全國學童盃足球錦標賽競賽規程

- 壹、【宗旨】：為推展全民運動，提升北、中、南、東各區之基層足球發展人口，並培養各區擁有自行舉辦基層盃賽之能力，也落實全國中小學之足球發展銜接。
- 貳、【奉准文號】：臺教體署競(一)字第 1100025803 號
- 參、【指導單位】：教育部體育署、花蓮縣政府、臺中市政府運動局
- 肆、【主辦單位】：中華民國足球協會（以下簡稱本會）
- 伍、【共同主辦單位】：花蓮縣體育會、新北市體育總會足球委員會、臺南市體育總會
- 陸、【承辦單位】：花蓮縣體育會足球委員會、新北市三重區足球委員會、臺中市海線足球協會、臺南市體育總會足球委員會、臺中市立惠文高級中學、臺中市立黎明國民中學
- 柒、【協辦單位】：花蓮縣立美崙國中、國立花蓮高農、新北市新北高中、新北市自強國小、台南市台灣鋼鐵足球俱樂部、臺中市體育會足球委員會、臺中市立清水國民中學、臺中市清水區體育會、臺中市清水區體育會足球委員會、清水區南社里辦公處、臺中市清水區清水國民小學
- 捌、【比賽日期】：
- 一、各區及總決賽辦理之時間如下：
 - (一) 『北區』：2021 年 9 月 4 日(星期六)至 9 月 12 日(星期日)。
 - (二) 『中區』：2021 年 9 月 13 日(星期一)至 9 月 26 日(星期日)。
 - (三) 『南區』：2021 年 9 月 25 日(星期六)至 10 月 3 日(星期日)。
 - (四) 『東區』：2021 年 10 月 7 日(星期四)至 10 月 10 日(星期日)。
 - (五) 『總決賽』：2021 年 10 月 30 日(星期六)至 11 月 28 日(星期日)。
 - 二、本會將依實際報名情況調整賽程日期，並保有最終修正之權利，請參賽單位務必配合。
- 玖、【比賽地點】：
- 一、『北區』：新莊田徑場(新北市新莊區中華路一段 75 號)。
 - 二、『中區』：清水運四牛埔仔運動公園(台中市清水區鰲峰路 439-1 號)。
 - 三、『南區』：台南市立足球場(台南市南區體育路 10 號)。
 - 四、『東區』：花蓮縣立美崙國中(花蓮縣花蓮市化道路 40 巷 1 號)、國立花蓮高農(花蓮市建國路 161 號)。
 - 五、『總決賽』：臺中市朝馬專用足球場(臺中市西屯區朝馬路 145 號)。

壹拾、【比賽分組】：

一、學校組：

- (一) 男子六年級組：西元 2009 年(民國 98 年)9 月 1 日(含)以後出生者。
- (二) 男子五年級組：西元 2010 年(民國 99 年)9 月 1 日(含)以後出生者。
- (三) 男子四年級組：西元 2011 年(民國 100 年)9 月 1 日(含)以後出生者。

*各組報名未滿 3 隊則取消辦理。

二、公開組：

- (一) 男子六年級組：西元 2009 年(民國 98 年)9 月 1 日(含)以後出生者。
- (二) 男子五年級組：西元 2010 年(民國 99 年)9 月 1 日(含)以後出生者。
- (三) 男子四年級組：西元 2011 年(民國 100 年)9 月 1 日(含)以後出生者。

*各組報名未滿 3 隊則取消辦理。

三、女子組：

- (一) 女子六年級組：西元 2009 年(民國 98 年)9 月 1 日(含)以後出生者。
- (二) 女子五年級組：西元 2010 年(民國 99 年)9 月 1 日(含)以後出生者。
- (三) 女子四年級組：西元 2011 年(民國 100 年)9 月 1 日(含)以後出生者。

*各組報名未滿 3 隊則取消辦理。

四、總決賽名額辦法：

- (一) 總決賽各組別各年齡層總共取 16 支隊伍。錄取各分區前三名隊伍。剩餘 4 個名額將依照各分區報名隊伍數量多寡依序分配。
- (二) 若分區前三名球隊放棄總決賽資格，則以該區名次順序遞補。若該區所有球隊皆無意願遞補，則將該名額依報名隊伍總數量多寡依序分配名額至同組別其他分區。
- (三) 各區各組別報名等於 3 隊時，該分區仍需進行分區預賽取出排序，且該分區所有隊伍晉級全國總決賽。
- (四) 各區各組別報名小於 3 隊時，該分區仍需進行分區預賽取出排序，且該分區所有隊伍晉級全國總決賽。其分區所空缺之總決賽名額，將依報名隊伍總數量多寡依序分配名額至同組別其他分區。
- (五) 各分區之總決賽名額將於所有報名結束後，另行公布。

*若全國四區各年齡層各組報名總隊伍數若不足 16 隊時，則全數進入全國總決賽，其分區排名，可由分區承辦單位決定以排名賽或是抽籤決定之。

壹拾壹、【COVID-19 應變方案】

- 一、如有 1 人確診 COVID-19(例：隊職員、隨隊家長、競賽官員、裁判及工作人員…等)，得立即暫停該區賽事至少 14 天以上，若與確診者於症狀發生前三天至隔離前有密切接觸，請依中央流行疫情指揮中心指示，先留在家中自我隔離，等候衛生單位通知，除非有立即就醫需求，請不要離開住所。
- 二、若因上述確診狀況發生，相關補充說明如下：
 - (一) 將強制停止確診者之該階段參賽資格/工作資格，並嚴禁入場；相關接觸者待完成自我健康監測 14 天，無明顯症狀後，始得安排復賽。
 - (二) 承(一)，此時，如有球隊因健康疑慮欲退賽，將無條件受理，並依實際賽程日期退費如下：
 1. 如出賽一場(含以上)，將退還 85%報名費用。
 2. 如未出賽，將退還 100%報名費用。
- 三、若不同區於賽事期間，累積 2 人(含)以上確診，本會將立即終止學童盃所有賽事，並依上述(二)方式，退還所有球隊競賽費用。
- 四、如確診者於身體復原後欲出賽，需提供「解除隔離治療通知書」，方得復賽。
- 五、賽事辦理期間，球隊需配合承辦單位所有防疫相關規定，承辦單位需依防疫規範，調整且控管入場人數，請球隊務必配合。
- 六、有關本賽事訂定之防疫原則，本會將配合衛生福利部疾病管制署佈達事項且因應各縣市各場地之防疫規範執行，請各球隊務必遵守並配合，本會亦將視疫情狀態配合各單位宣達事項且滾動式修正防疫相關事宜。

壹拾貳、【報名規定】：

- 一、參賽球隊於報名前，請球隊負責人務必向所有參賽球員及其家長(監護人)說明，使其了解足球是一項競爭激烈之運動，賽事期間，球員恐因比賽之強度造成身體損傷。球員可先行前往健檢，審視自身狀況，若患有心臟病等相關疾病或不適宜劇烈運動者，應審慎評估且理解參加本賽事的潛在風險，以確保自身安全。
- 二、預賽名單至決賽不得更動，除非有特殊原因並須提出佐證，經大會同意後，且欲遞補之球員不得在本賽事之其他球隊或組別參賽，方得出賽。
- 三、凡經判處停止比賽權之球員及相關隊職員，在尚未恢復其權利者，不得報名參賽。

四、每位球員僅限參加一個組別內的一支隊伍，並須註冊於所屬之俱樂部/學校之下，且符合比賽分組之年齡（詳第壹拾條比賽分組）。如有重覆報名，經本會查證屬實，將依報名信件之時間排序，刪除排序較後之單位，並予以通知修正報名資料，不得異議。

*倘若出賽時被發現重複之情節，本會則取消兩隊繼續參賽之資格(相關球隊與該隊已賽成績及積分不予計算)，並將該員及兩隊之職員，移送本會進行事件之審定，且以移送本會相關委員會之判決為最終決。

五、本次報名「2021 全國學童盃足球錦標賽」學校組參賽球員，不得於「2022 全國少年盃足球錦標賽」報名其他學校組球隊。(若有轉學等特殊狀況，須於 2022 年報名少年盃時提出轉學證明、家長同意書等佐證，並經大會確認同意後，方可出賽。)

六、參賽球隊之隊職員，除領隊外，不得擔任同分齡組內其他球隊之任何職務，如經發現，本會將取消該員報名資格。隊內職員可兼任「助理教練」一職，其他職位不得兼任。

七、學校組須以學校為單位，不得跨校組隊，且每校每一年齡層限報一隊，並於校名前加上所屬縣市。

八、女子組可跨校報名，惟賽事結束，後續若須本會推薦參加國際分齡賽時，跨校之隊伍，均不得使用該賽事獲得之成績作申請。

九、公開組，凡符合該賽事訂定之年齡級別，皆可自由組隊報名參賽。

*公開組之參賽球隊不得以學校名稱參賽，如報名表出現學校字樣，本會有權直接更改名字。
(例如:中華國小更改中華 FC)。

十、報名日期：

(一) 『北區』：即日起至 2021 年 8 月 13 日(五)中午 12 時止，逾時不予受理。

(二) 『中區』：即日起至 2021 年 8 月 27 日(五)中午 12 時止，逾時不予受理。

(三) 『南區』：即日起至 2021 年 8 月 27 日(五)中午 12 時止，逾時不予受理。

(四) 『東區』：即日起至 2021 年 8 月 27 日(五)中午 12 時止，逾時不予受理。

*以 email 收件日期為準。

*於報名截止，經本會審視後，凡須修正或補交資料，本會將給予一次“補件機會”，倘若於本會指定之“補件機會”時間內資料仍繳交不完整，本會將請球隊持續修正且訂立每次補件繳交之期限，直至本會公告數字賽程前球隊務必完成最後補件，惟進入此階段時，凡修正或補交，本會將酌收行政費用每人新臺幣(以下同)300 元整，且於本會指定之日期完成費用及報名資料繳交，若於指定時間內或本會公告數字賽程前皆無法完成修正之球隊，本會將直接刪除該球隊之報名，故請球隊務必於報名截止前，再次確認資料無誤再寄出。

十一、聯絡方式：

- (一) 地 址：中華民國足球協會（10363 台北市大同昌吉街 55 號 2 樓 210 室）
- (二) 聯絡人：吳俐瑩 Lily
- (三) 電 話：【02】2596-1185#121
- (四) 傳 真：【02】2595-1594
- (五) 官 網：<http://www.ctfa.com.tw>
- (六) e-mail：grassroot.fa.cup.fall@gmail.com

*請務必留意學童盃信箱與少年盃 e-mail 的差異為學童盃是 fall，少年盃是 spring，請球隊務必確認 e-mail 再寄送。

十二、報名手續：

- (一) 參賽隊伍須於中華民國足球協會註冊系統(以下簡稱 CTFA 註冊系統)完成①俱樂部/學校註冊及每位隊職員的②個人註冊加上登錄至報名隊伍，詳報名規定第十二項第一款第五條、第六條

1. 註冊系統網址：<https://ctfaid.ctfa.com.tw/>

2. 註冊系統註冊教學：<https://youtu.be/PiPMNuHCoVY>

3. 系統聯絡人：林詠晨【02】2596-1185#126

4. 註冊系統客服信箱：ctfa.id@gmail.com

5. 若未完成俱樂部／學校註冊，則整隊無法參賽。

6. 若未完成個人註冊及未登錄至報名隊伍，則該隊職員將無法出賽並無法獲得獎項。

7. 領隊可不需註冊，每隊僅限一名。

- (二) 填妥報名資料及繳交：

1. 報名隊伍需先完成俱樂部/學校註冊；另所有隊職員也需完成個人註冊，並登錄在 CTFA 註冊系統所屬報名隊伍名單中。

2. 報名表 excel 檔及總教練親筆簽名之報名表掃描檔(PDF 或 JPG 檔皆可)。

3. 請將第 2 點所含之兩份報名資料，傳送至賽事專用電子信箱：
grassroot.fa.cup.fall@gmail.com

*請務必留意學童盃信箱與少年盃 e-mail 的差異為學童盃是 fall，少年盃是 spring，請球隊務必確認 e-mail 再寄送。

4. 並於電子郵件主旨註明：2021 全國學童盃足球錦標賽〇〇組〇年級組〇〇隊
報名表，隊名應與報名表上內容一致。

(三) 繳交競賽費用：

1. 競賽費用：新臺幣(以下同)2,500 元整。

*相關棄賽規定請詳比賽須知第二十項。

2. 請於各區報名截止日前完成繳費。

3. 繳費網址：<https://www.ctfa.com.tw/tournament/schoolboy-cup/5495-2021-school-cup-payment.html>

*請於【**留言給商店**】註明：〇〇組〇年級組〇〇隊。

(四) 須完成上述三點(報名規定第十二項報名手續第一、第二及第三款)後，且經本會回覆「**報名完成**」後即算完成；如需確認報名完成，請發 E-MAIL 與本會確認。

*報名截止後，經本會審視後，凡須修正或補交資料，本會將給予一次“補件機會”，倘若於本會指定之“補件機會”時間內資料仍繳交不完整，本會將請球隊持續修正且訂立每次補件繳交之期限，直至本會公告數字賽程前球隊務必完成最後補件，惟進入此階段時，凡修正或補交，本會將酌收行政費用每人次新臺幣(以下同)300 元整，且於本會指定之日期完成費用及報名資料繳交，若於指定時間內或本會公告數字賽程前皆無法完成修正之球隊，本會將直接刪除該球隊之報名，故請球隊務必於報名截止前，再次確認資料無誤再寄出。

十三、報名表可登錄人數及規範：(須先完成①俱樂部/學校註冊，及每位隊職員②個人註冊加上登錄在 CTFA 註冊系統所屬報名隊伍名單中)職員至多 6 名(限領隊、顧問、管理、總教練、教練、防護員等職稱)。

(一) 球員至多 18 名。

(二) 球衣號碼請由小至大順序排列，球員資料不合規定或不齊全者，則以刪除。

(三) 每支隊伍必須含有總教練。

(四) 賽事過程必須有登錄之任一位職員在場。

(五) 總教練須擁有國家 C 級教練證(含)以上之教練證照，並需於 CTFA 註冊系統完成教練註冊。

*如註冊身份不符合教練資格，協會將視同無此教練證級別，並直接更換職務為管理。

壹拾貳、【競賽抽籤暨領隊會議】：

- 一、分區：時間及地點依承辦單位確定後，將公告於本會官方網站。
- 二、總決賽：時間及地點於分區賽事結束後，將公告於本會官方網站。
- 三、賽程公告於會議後一週內公告於本會網站 www.ctfa.com.tw。
- 四、各參賽隊伍務必派代表準時出席，如未派代表參加，將由本會代為抽籤並排定賽程，另須遵守會議決議，不得異議。
- 五、總決賽抽籤原則：各分區前兩名之隊伍，將於抽籤時抽至不同小組。

壹拾參、【競賽制度】：原則採先分組循環後單淘汰，惟承辦單位可視實際報名隊數更改賽制。

壹拾肆、【比賽用球】：採用 ANGO AWAKE3 覺醒者足球 3 代(4 號球，型號 HS4AWAKE3-WR)。

壹拾伍、【名次判別】：

一、循環賽：勝一場得 3 分，和一場各得 1 分，敗一場得 0 分。以積分多寡判定名次。

(一) 如兩隊(含)以上積分相同時，依據下列順序判別名次。

1. 相關球隊勝負關係。
2. 相關球隊比賽之正負球差多者佔先。
3. 相關球隊比賽之進球多者佔先。
4. 全部球隊比賽之正負球差多者佔先。
5. 全部球隊比賽之進球數多者佔先。
6. 直接紅牌較少者佔先。
7. 抽籤決定。

二、淘汰賽：

(一) 一般場次(非準決賽)：

1. 若兩隊比賽結束為和局時，則不延長加時賽，並立即比踢罰球點球 5 球決勝負，若平手再各派球員一名比踢罰球點球，以此類推直到分出勝負為止。

(二) 特定場次(準決賽、決賽暨 3-4 名之排名賽)：

1. 若遇和局時，則進行加時比賽(上、下半場各 5 分鐘)，若仍平手立即比踢罰球點球 5 球決勝負，若平手再各派球員一名比踢罰球點球，以此類推，直到分出勝負為止。

(三) 本會可視實際情況，保有最終決定權利。

壹拾陸、【比賽須知】：

- 一、本賽事為 8 人制足球比賽，並採用國際足球總會頒布最新足球規則。
- 二、隊伍出賽時必需有報名表上其中一位職員在現場，方可進行賽事。
- 三、比賽時間：每場比賽時間為 40 分鐘（上下半場各 20 分鐘），中場休息 10 分鐘。

*若天氣炎熱，裁判可視情節允許比賽中增加「補充水分時間」（不得超過 1 分鐘）及「降溫時間」（90 秒至 3 分鐘不等）。

- 四、球隊球衣、球褲、長襪、背心須為明顯可辨別深淺之顏色，且應遵循下列條例辦理：
 - （一）一般球員須備有 2 套不同顏色之球衣、球褲及球襪，並於出賽時攜帶。
 - （二）守門球員須備有不同於一般球員 2 套不同顏色之球衣、球褲、球襪，並於出賽時攜帶。
 - （三）球隊須備有 2 套不同顏色之背心，並於出賽時攜帶。
 - （四）守門員於比賽中轉為一般球員時，需穿著與一般球員相同之服裝，且需與原號碼相同，一般球員轉為守門員時亦同。但考量國內發展狀況，守門員轉換為一般球員僅須更換上衣即可，另須與對方球員之球褲襪有所區分。
 - （五）倘若球隊服裝顏色不符上述規定，本會將依下列條例辦理：

1. 報名階段時被發現球隊服裝顏色不符上述規定之情節發生：本會將於審視後通知球隊且請該隊協助修正報名資料，不得異議，未能配合之單位，本會將視同報名手續不完全，取消該隊報名之資格。
2. 出賽時被發現服裝顏色不符上述規定之情節發生：經查證屬實，本會將視不符規定之人數裁罰，須當場繳交每人 300 元整，如先發 8 名須繳交 2,400 元整，每替補 1 名球員，則再繳交 300 元整，以此類推。

- 五、各球隊須穿著於報名表登錄之球衣顏色出賽，且應遵循下列條例辦理：

- （一）如賽事現場因競賽官或裁判或球隊提出兩隊球隊服裝顏色太過相似，故提出現場調整服裝顏色時，需徵求競賽官同意後使得更換，且球隊務必得以配合，不得異議。

(二) 參賽球員必須穿著配有本球隊代表名稱或標誌之球衣，並嚴禁穿著印有他國國旗或各國職業隊之隊徽球衣。

*出賽時被發現服裝不符上述規定之情節發生：經查證屬實，本會將視不符規定之人數裁罰，須當場繳交每人 300 元整，如先發 8 名須繳交 2,400 元整，每替補 1 名球員，則再繳交 300 元整，以此類推。

(三) 場內隊長須配戴臂章標記，且不得以膠布黏貼取代。

*倘若臂章標記以膠布黏貼取代或未配戴則須當場提交 300 元整後，該員使得出賽。

(四) 球衣號碼不得以膠布黏貼或手寫填上，否則該球員不得出賽。

*出賽時被發現服裝不符上述規定之情節發生：經查證屬實，本會將視不符規定之人數裁罰，須當場繳交每人 300 元整，如先發 8 名須繳交 2,400 元整，每替補 1 名球員，則再繳交 300 元整，以此類推。

六、比賽時，球員務必配戴護脛；另顧及學童之安全考量，嚴禁球員配戴護目鏡、眼鏡及嚴禁穿著鋁釘、金屬釘、活動釘球鞋出賽。

七、賽程表之對戰組合排在前之隊伍，球員席位於面向球場之左側，且應遵循下列條例辦理：

(一) 依規定登錄比賽之隊職員，須配帶 AD 卡，使得進入技術區域。

(二) 須遵守足球規則『Law01 第九條之技術區域』之規定。

(三) 隊職員須尊重裁判的判決及配合第四裁判管理，且球隊教練團應有義務協助大會共同管控該區域之秩序。

(四) 技術區域內，除職員外，球員皆穿著背心，且需與場上之球衣顏色不同。

八、於賽前 30 分鐘查驗球員證件，應備妥下列文件至大會檢錄台登錄備載，且應遵循下列條例辦理：(註冊會員卡無法當作身份證明文件，僅為已註冊之證明)

(一) 球員證件：

1. 未領取識別證(AD 卡)前之身分查驗，皆以球員身分證件為主，待大會確認無誤後將發放識別證(AD 卡)，爾後場次之身分查驗則依識別證(AD 卡)為主。

2. 學校組：若在學證明書(正本)上有近兩年內照片及出生年月、日，則不用健保卡、國民身份證、護照、居留證等身份證明文件。否則須備有健保卡、國民身份證、護照、居留證等身份證明文件其一。
3. 公開組：具有近兩年內照片(勿用嬰兒照)之相關證明文件正本或影印本。
*在學證明書、健保卡、國民身份證、護照、居留證等身份證明文件其一。
4. 女子組：具有近兩年內照片(勿用嬰兒照)之相關證明文件正本或影印本。
*在學證明書、健保卡、國民身份證、護照、居留證等身份證明文件其一。

(二) 如有未攜帶球員證件者：

1. 如未攜帶識別證件者(職員亦同)，須當場提交每人 300 元整，並繳交附有照片之證件作為佐證，待競賽官檢錄完成後，始得上場。
2. 如整隊皆未攜帶證件，則須繳交下場人數費用，如先發 8 名，須繳交 2,400 元整，每替補 1 名球員，須再繳交 300 元整，以此類推。

九、每場比賽前 30 分鐘，每隊得提交至多 18 名(先發球員 8 名；替補球員至多 10 名)之名單予競賽官，且應遵循下列條例辦理：

(一) 每場比賽，至多可替補 8 名球員，且最多替換 3 次。

*中場換人不含在 3 次之內，但仍須填寫替補單，下場球員不得再替補上場。

(二) 場邊熱身至多 6 名球員、教練 1 名、守門教練 1 名。

(三) 當球賽進入加時比賽時，便可多加 1 名額外替補球員換人名額(無論球隊是否已用盡了在正式比賽時的法定替補名額)。

(四) 未攜帶出賽名單，須當場提交 300 元整，待競賽官檢錄完成後，始得上場。

十、比賽中，替補球員於場邊熱身時，不得玩球(守門員除外)，且於全部替補名額用盡後，禁止該隊球員繼續熱身，並須就坐於技術區域內。

十一、逾比賽規定時間 10 分鐘未出場比賽之球隊以棄權論，且應遵循下列條例辦理：

(一) 將處罰款 10,000 元整，並取消其繼續比賽資格(各隊與該隊已賽成績及積分不予計算)。

(二) 如遇不可抗拒因素外，需以正式文件說明，由協會同意後始得更動時間補賽。

十二、如有冒名頂替參賽者，應遵循下列條例辦理：

- (一) 經查屬實則應判全隊棄權，併處以罰款 300,000 元整。
- (二) 該冒名球員得處以 1 至 3 年之處分，且相關之隊職員及該球員，將由大會競賽委員會依情節議處。
- (三) 另隸屬本會之委員會，可依情節大小另案審議並執行相關之罰則。

十三、凡比賽中，不服判決而被判棄權或沒收比賽及無故棄權之球隊，將取消其繼續比賽之資格(各隊與該隊已賽成績及積分不予計算)，並處以罰款 300,000 元整，且應遵循下列條例辦理：

- (一) 由大會競賽委員會依情節大小議處。
- (二) 另隸屬本會之委員會，可依情節大小另案審議並執行相關之罰則。

十四、凡比賽中，被判處紅黃牌者，應遵循下列條例辦理：

- (一) 凡被判罰『直接驅逐離場』者或同一場 2 張黃牌者，應罰停賽 1 場。
- (二) 於不同場次中，累積 3 張黃牌者，應罰停賽 1 場。
- (三) 本賽事所累積之紅黃牌，不因循環賽晉級至淘汰賽而重新累積。

十五、凡比賽中，被判處『直接驅逐離場』者，應遵循下列條例辦理：

- (一) 選手：
 1. 由大會競賽委員會依情節大小議處。
 2. 另隸屬本會之委員會，可依情節大小另案審議並執行相關之罰則。
- (二) 教練：
 1. 由大會競賽委員會依情節大小議處。
 2. 另隸屬本會之委員會，可依情節大小另案審議並執行相關之罰則。
- (三) 職員：
 1. 由大會競賽委員會依情節大小議處。
 2. 另隸屬本會之委員會，可依情節大小另案審議並執行相關之罰則。
- (四) 具有雙重職務者(如：兼任助理教練及領隊身分者)，其一身份被禁賽，則其另一身份亦同。
- (五) 所有罰款皆依本會頒布之公文為主，且依本會訂定之期限內繳交完畢。
- (六) 各參賽球隊最後一場出賽場次所產生之紅牌，應累計至下一年度比賽。

十六、比賽期間倘若發生隊職員互毆、辱罵、毆打裁判等違反規章之情事，將依循下列條例辦理：

(一) 由大會競賽委員會依情節大小議處。

(二) 另隸屬本會之委員會，可依情節大小另案審議並執行相關之罰則。

(三) 承上，若隸屬本會之委員會認為該事件情節重大，可將本案移送司法機關議處。

十七、凡被判罰停賽之球員如遇賽程有更動時，該球員停賽場次將依抽籤暨領隊會議原排定之賽程場次辦理，不受賽程更動影響。

十八、比賽中，凡屬裁判職權範圍之判罰，以裁判之判罰為最終決，且不得異議。

十九、本會所頒布之所有裁罰，皆依循本會訂定之紀律守則。

二十、如遇有放棄參賽之情形，應遵循下列條例辦理：

(一) 如遇有需放棄參賽之情形，不得晚於領隊會議暨抽籤會議前 48 小時向本會提出申請文件，本會同意後將扣除相關行政作業費(競賽活動費 15%)後，並退還騰餘之競賽活動費。

(二) 如遇有需放棄參賽之情形，且提出申請之時間為前述時間(前 48 小時)之後(前 48 小時之後至領隊會議暨抽籤會議開始前)，向本會提出申請文件，本會同意後將扣除相關行政作業費(競賽活動費 50%)後，並退還騰餘之競賽活動費。

(三) 倘若已於領隊會議暨抽籤會議開始後，向本會提出申請，則不退還費用，且本會將視同惡意棄賽，並處參賽隊伍罰款 10,000 元整，另罰款繳納完成前，該單位不得再參加任何足球事務。

(四) 倘若完成抽籤編排賽程後或比賽開始後退出比賽(該項比賽第一場已經開始)或未到比賽現場參加比賽或拒絕繼續比賽(已經參加該項比賽後)或在比賽結束之前離開賽場(單一場比賽裁判尚未宣布比賽結束)，則不退還費用，且將視同惡意棄賽，並處參賽隊伍罰款 10,000 元整，另罰款繳納完成前，該單位不得再參加任何足球事務。

(五) 如遇特殊情形(如:COVID-19 等)或重大事故需放棄參賽時，需向本會提出書面申請，否則不予受理，且依本會裁定為最終決。

壹拾柒、【獎勵辦法】：

- 一、分區賽：取優勝前四名由承辦單位頒發獎盃及由本會頒發職隊員獎狀，獎勵名額如下：
 - (一) 三隊取一名。
 - (二) 四隊取二名。
 - (三) 五隊取三名。
 - (四) 六隊以上取四名。
- 二、總決賽取優勝前四名由本會頒發獎盃及職隊員獎狀，第 5 至 8 名並列為第五名頒發獎狀。

壹拾捌、【申 訴】：

- 一、對比賽有爭議者，應遵循下列條例辦理：
 - (一) 規則有明文規定者，以裁判之判決為最終決。
 - (二) 規則無明文規定者：
 1. 由大會競賽委員會依情節大小議處。
 2. 另隸屬本會之委員會，可依情節大小另案審議並執行相關之罰則。
 3. 承上，若隸屬本會之委員會認為該事件情節重大，可將本案移送司法機關議處。
 - (三) 有關競賽爭議申訴案件，應遵循下列條例辦理：
 1. 若規則無明文規定者，得先以口頭提出，不影響比賽進行。並於比賽結束後 30 分鐘內，由領隊或總教練簽名以書面（附件一），向競賽官提出申訴，否則不予受理，且應遵循下列條例辦理：
 - (1) 由大會競賽委員會依情節大小議處。
 - (2) 另隸屬本會之委員會，可依情節大小另案審議並執行相關之罰則。
 2. 申訴提供審查資料，不得晚於該場比賽 3 個工作日提出，並隨各隊官方文件方式送達本會（以郵戳或 email 時間為準）。
 - (四) 有關球員資格異議須於比賽結束前提出，比賽結束後不得異議，且依據下列本會定訂之相關規定辦理：
 1. 如比賽中球員冒名違規之申訴，得先以口頭提出申訴，『拍照存證』，並於比賽結束後 30 分鐘內，由該隊領隊或總教練簽名以書面（附件二），並備齊可資證明文件，向競賽官提出申訴，否則不予受理，且應遵循下列條例辦理：
 - (1) 由大會競賽委員會依情節大小議處。
 - (2) 另隸屬本會之委員會，可依情節大小另案審議並執行相關之罰則。
 2. 申訴提供審查資料，不得晚於該場比賽 3 個工作日提出，並隨各隊官方文件方式送達本會（以郵戳或 email 時間為準）。

二、任何申訴均須繳交保證金 5,000 元整，並於提出申訴單時一同將保證金繳交予競賽官，且應遵循下列條例辦理：

(一) 經裁定申訴事宜成立時，退還其保證金。

(二) 經裁定申訴事實不成立時，沒收其保證金。

三、本會性騷擾申訴管道：(通報流程詳附件三)

(一) 申訴窗口：林珮雯#152、林彤涓#136

(二) 電話：【02】2596-1185

(三) 傳真：【02】2592-1592

(四) e-mail：ctfa.secretary@gmail.com

壹拾玖、【罰則】：本會所頒布之所有裁罰，皆依循本會訂定之紀律守則。

貳拾、【其他事項】：

一、各參賽球隊，及各球隊參賽費用和飲水請自理。

二、請詳閱本賽事所有規章等內容(競賽規程、報名表、球隊報名查核表等所有文件)，如有填寫不實等情事發生，後續本會將移送本會相關委員會議處。

三、凡排定之賽程，球隊不得任意更改。如球隊遇不可抗拒之特殊情形(如：COVID-19 等)或重大事故，必須變更或無法按照既定賽程如期比賽時，須於已排定之該隊下一場比賽前提出並徵得主辦單位同意後，始得另行擇期比賽。

四、主辦單位有權視天氣、場地及不可抗拒之外力因素，臨時更換比賽場地及日期之最終決策權利。

五、請各參賽隊職員積極宣導運動愛品德活動，切勿口出惡言及不必要肢體動作，共創有禮貌且祥和之競賽環境。

六、比賽球場嚴禁吸煙、嚼食檳榔、亂丟垃圾等行為。

七、為養成球員良好品德，請各球隊應離開休息區時，務必恢復場地原貌。

貳拾壹、【保險】：

一、本會依『全國性體育團體經費補助辦法』辦理公共意外責任保險。

二、其他保險需求，請參賽球隊自行辦理。

貳拾貳、本規程呈報教育部體育署備查後實施，更動時亦同。

2021全國學童盃足球錦標賽-東區預賽
學校六年級組

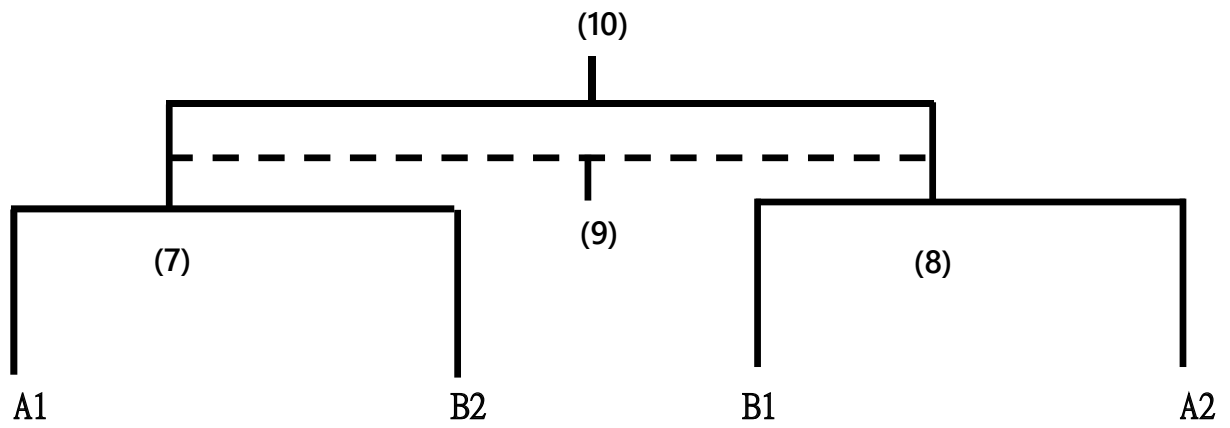
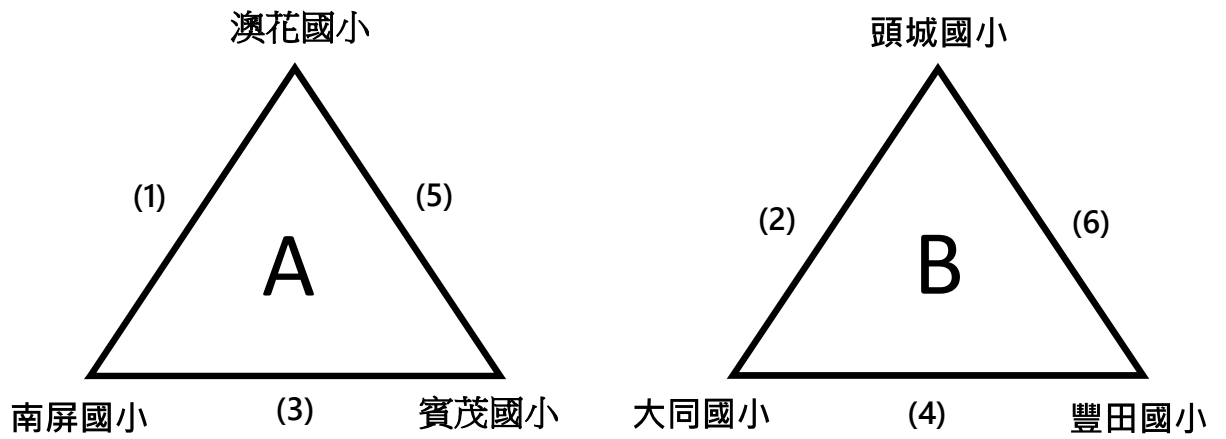

2021全國學童盃足球錦標賽-東區預賽						
學校六年級組						
美崙國中						
日期	時間	場地	場次	隊名	成績	隊名
10月7日	09:00-10:00	A	(1)	宜蘭縣澳花國小		宜蘭市南屏國小
	09:00-10:00	B	(2)	宜蘭縣頭城國小		宜蘭市大同國小
	13:00-14:00	A	(3)	宜蘭市南屏國小		臺東縣賓茂國小
	13:00-14:00	B	(4)	宜蘭市大同國小		臺東縣豐田國小
	17:00-18:00	A	(5)	臺東縣賓茂國小		宜蘭縣澳花國小
	17:00-18:00	B	(6)	臺東縣豐田國小		宜蘭縣頭城國小
10月8日	09:00-10:00	A	(7)	A1		B2
	09:00-10:00	B	(8)	B1		A2
	13:00-14:00	A	(9)	季、殿軍賽 (7)L		季、殿軍賽(8)L
	13:00-14:00	B	(10)	冠、亞軍賽(7)W		冠、亞軍賽(8)W

2021全國學童盃足球錦標賽-東區預賽
學校五年級組

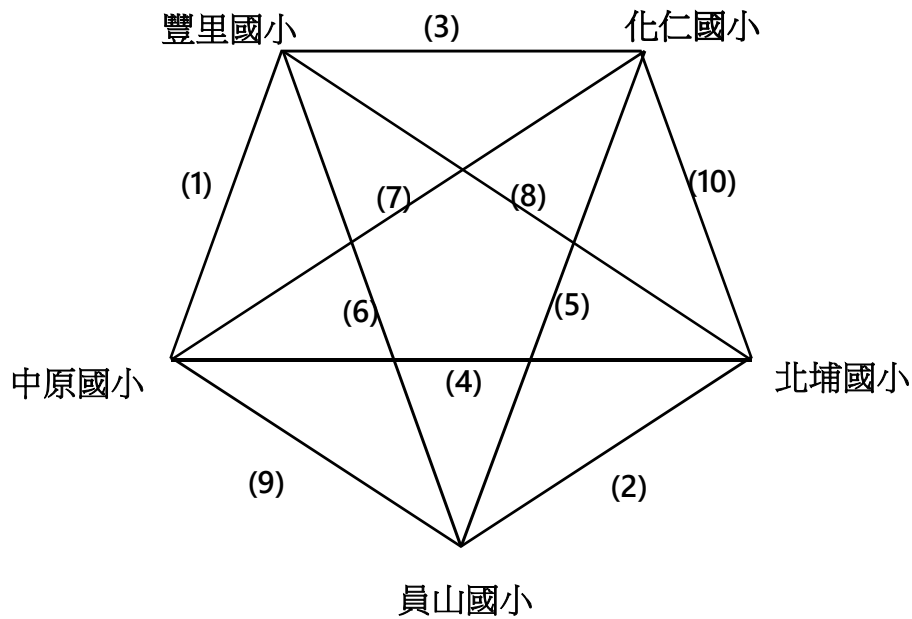

2021全國學童盃足球錦標賽-東區預賽						
學校五年級組						
美崙國中						
日期	時間	場地	場次	隊名	成績	隊名
10月7日	08:00-09:00	A	(1)	臺東縣豐里國小		花蓮縣中原國小
	08:00-09:00	B	(2)	宜蘭縣員山國小		花蓮縣北埔國小
	12:00-13:00	A	(3)	花蓮縣化仁國小		臺東縣豐里國小
	12:00-13:00	B	(4)	花蓮縣中原國小		花蓮縣北埔國小
	16:00-17:00	A	(5)	宜蘭縣員山國小		花蓮縣化仁國小
10月8日	08:00-09:00	A	(6)	臺東縣豐里國小		宜蘭縣員山國小
	08:00-09:00	B	(7)	花蓮縣中原國小		花蓮縣化仁國小
	12:00-13:00	A	(8)	花蓮縣北埔國小		臺東縣豐里國小
	12:00-13:00	B	(9)	宜蘭縣員山國小		花蓮縣中原國小
	16:00-17:00	A	(10)	花蓮縣化仁國小		花蓮縣北埔國小

2021全國學童盃足球錦標賽-東區預賽
學校四年級組

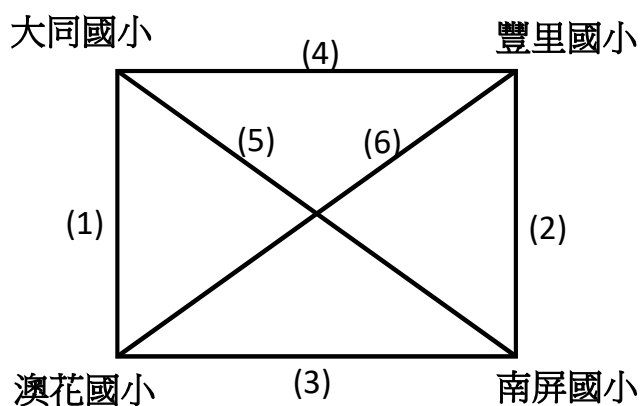

2021全國學童盃足球錦標賽-東區預賽						
學校四年級組						
美崙國中						
日期	時間	場地	場次	隊名	成績	隊名
10月7日	10:00-11:00	A	(1)	宜蘭縣大同國小		宜蘭縣澳花國小
	10:00-11:00	B	(2)	宜蘭市南屏國小		臺東縣豐里國小
	14:00-15:00	A	(3)	宜蘭縣澳花國小		宜蘭市南屏國小
	14:00-15:00	B	(4)	臺東縣豐里國小		宜蘭縣大同國小
10月8日	10:00-11:00	A	(5)	宜蘭縣大同國小		宜蘭市南屏國小
	10:00-11:00	B	(6)	宜蘭縣澳花國小		臺東縣豐里國小

2021全國學童盃足球錦標賽-東區預賽
公開六年級組

葛瑪蘭足球俱樂部 (5)

宜蘭縣足球協會

花蓮秀林新城

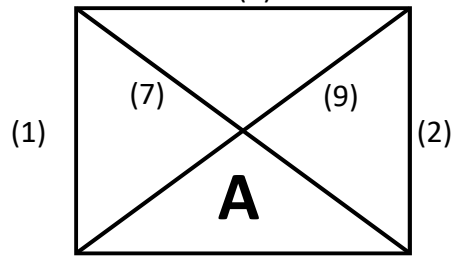

武士岸

(4)

U12美育虎

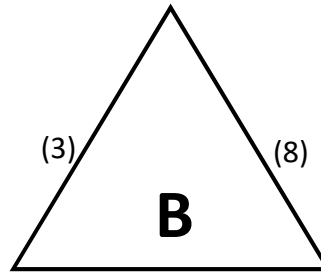

台東富岡聯隊

(6)

巴卡隆U12代訓

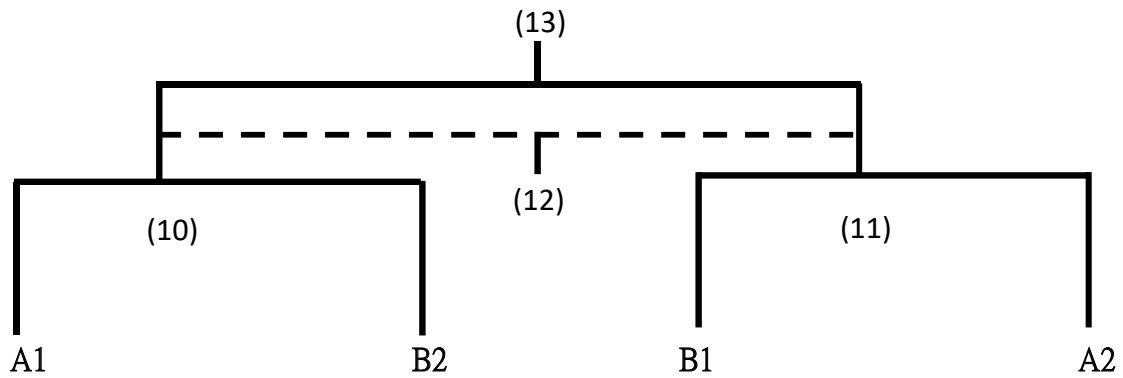

2021全國學童盃足球錦標賽-東區預賽						
公開六年級組						
美崙國中						
日期	時間	場地	場次	隊名	成績	隊名
10月9日	09:00-10:00	A	(1)	葛瑪蘭足球俱樂部		武士岸
	09:00-10:00	B	(2)	U12美育虎		宜蘭縣足球協會
	11:00-12:00	A	(3)	花蓮秀林新城		台東富岡聯隊
	13:00-14:00	A	(4)	武士岸		U12美育虎
	13:00-14:00	B	(5)	葛瑪蘭足球俱樂部		宜蘭縣足球協會
10月10日	09:00-10:00	A	(6)	台東富岡聯隊		巴卡隆U12代訓
	09:00-10:00	B	(7)	U12美育虎		葛瑪蘭足球俱樂部
	13:00-14:00	A	(8)	巴卡隆U12代訓		花蓮秀林新城
	13:00-14:00	B	(9)	宜蘭縣足球協會		武士岸
10月11日	09:00-10:00	A	(10)	A1		B2
	09:00-10:00	B	(11)	B1		A2
	13:00-14:00	A	(12)	季、殿軍賽 (10)L		季、殿軍賽(11)L
	13:00-14:00	B	(13)	冠、亞軍賽(10)W		冠、亞軍賽(11)W

2021全國學童盃足球錦標賽-東區預賽
公開五年級組

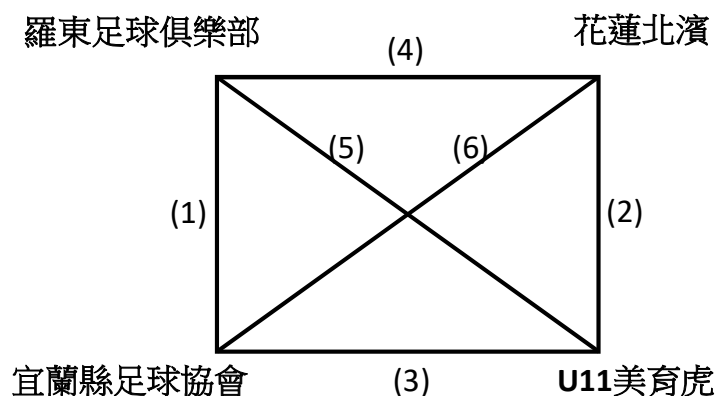

2021全國學童盃足球錦標賽-東區預賽						
公開五年級組						
美崙國中						
日期	時間	場地	場次	隊名	成績	隊名
10月9日	10:00-11:00	A	(1)	羅東足球俱樂部		宜蘭縣足球協會
	10:00-11:00	B	(2)	U11美育虎		花蓮北濱
	14:00-15:00	A	(3)	宜蘭縣足球協會		U11美育虎
	14:00-15:00	B	(4)	花蓮北濱		羅東足球俱樂部
10月10日	10:00-11:00	A	(5)	羅東足球俱樂部		U11美育虎
	10:00-11:00	B	(6)	宜蘭縣足球協會		花蓮北濱

2021全國學童盃足球錦標賽-東區預賽
公開四年級組

U10美育雷霆虎 (8) 武士岸U9

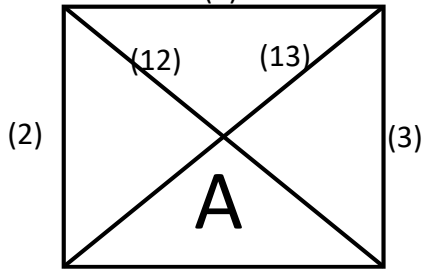

U10美育東北虎 (7) 武士岸飛鼠

宜蘭縣足球協會 (9) 巴卡隆U10代訓

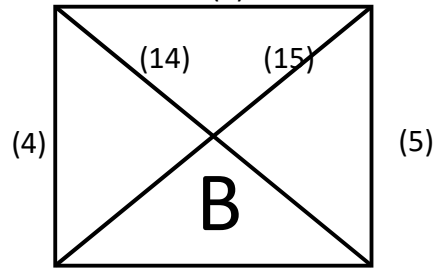

葛瑪蘭足球俱樂部 (10) 秀林銅蘭聯隊

武士岸山豬

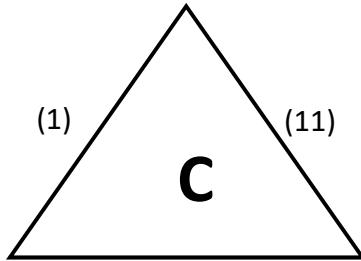

羅東足球俱樂部 (6) 花蓮北濱

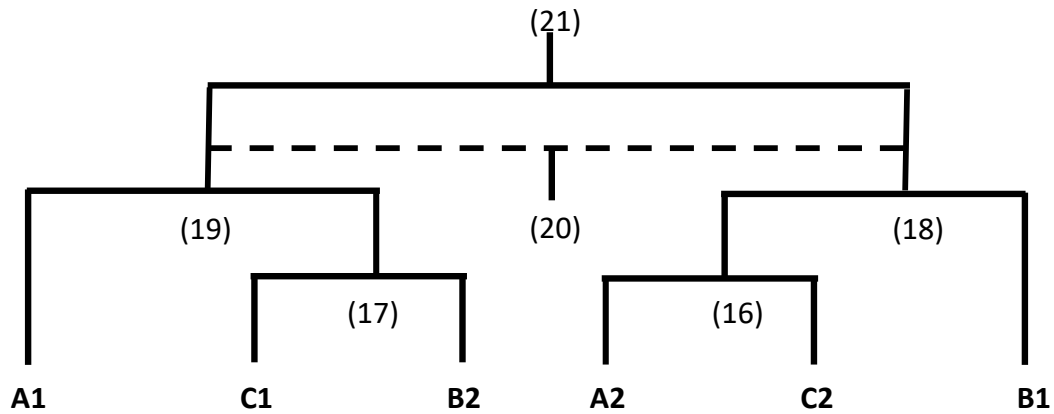

2021全國學童盃足球錦標賽-東區預賽						
公開四年級組						
花蓮高農						
日期	時間	場地	場次	隊名	成績	隊名
10月9日	09:00-10:00	A	(1)	武士岸山豬		羅東足球俱樂部
	10:00-11:00	A	(2)	U10美育雷霆虎		U10美育東北虎
	10:00-11:00	B	(3)	武士岸飛鼠		武士岸U9
	11:00-12:00	A	(4)	宜蘭縣足球協會		葛瑪蘭足球俱樂部
	11:00-12:00	B	(5)	秀林銅蘭聯隊		巴卡隆U10代訓
	13:00-14:00	A	(6)	羅東足球俱樂部		花蓮北濱
	15:00-16:00	A	(7)	武士岸飛鼠		U10美育東北虎
	15:00-16:00	B	(8)	武士岸U9		U10美育雷霆虎
	16:00-17:00	A	(9)	巴卡隆U10代訓		宜蘭縣足球協會
	16:00-17:00	B	(10)	葛瑪蘭足球俱樂部		秀林銅蘭聯隊
10月10日	09:00-10:00	A	(11)	花蓮北濱		武士岸山豬
	10:00-11:00	A	(12)	U10美育雷霆虎		武士岸飛鼠
	10:00-11:00	B	(13)	武士岸U9		U10美育東北虎
	12:00-13:00	A	(14)	宜蘭縣足球協會		秀林銅蘭聯隊
	12:00-13:00	B	(15)	巴卡隆U10代訓		葛瑪蘭足球俱樂部
	16:00-17:00	A	(16)	A2		C2
	16:00-17:00	B	(17)	C1		B2
10月11日	09:00-10:00	A	(18)	B1		(16)W
	09:00-10:00	B	(19)	A1		(17)W
	13:00-14:00	A	(20)	季、殿軍賽 (18)L		季、殿軍賽(19)L
	13:00-14:00	B	(21)	冠、亞軍賽(18)W		冠、亞軍賽(19)W

2021 年全國學童盃足球錦標賽 東區參賽隊伍名錄

學校組 六年級

隊名：宜蘭縣頭城國小

地址：26144 宜蘭縣頭城鎮開蘭路 282 號

電話：0952916465

領隊：陳雅平

總教練：林振基

管理：李俊民

球員： 2 林宥丞 3 李承庭 5 陳元霆 6 李岳霖 7 林忠勝
 8 陳以諾 9 林忻岷 10 李承厚 11 李祐齊 12 林英傑
 13 黃昱傑 14 林承寬 15 宋主恩 16 林柏毅

一般球員顏色 1	衣	白色	褲	紅色	襪	紅色
守門球員顏色 1		暗紅黑色		黑色		白色
一般球員顏色 2		暗紅黑色		黑色		白色
守門球員顏色 2		白色		紅色		紅色

隊名：宜蘭縣大同國小

地址：267-41 宜蘭縣大同鄉松羅村松羅南巷 88 號(松羅分校)

電話：0937522169

領隊：李瑞寧

總教練：劉嘉華

顧問：陳家瑩 謝景麒

管理：李偉利

教練：鄭易宗

球員： 2 李恩杰 3 古昊恩 4 吳亞設 5 林以晨 8 林威宇
 10 陳羿鎧 11 賴旻恩 21 曾晨星 22 夏芮伊 23 王凱蒂
 24 林芯菲 27 高靖歲 28 黃以諾 30 葉佳鈺

一般球員顏色 1	衣	紅	褲	紅	襪	黑
守門球員顏色 1		藍		藍		黃
一般球員顏色 2		藍		藍		黃
守門球員顏色 2		紅		紅		黑

隊名：宜蘭縣澳花國小

地址：272-04 宜蘭縣南澳鄉澳花村中央路 19 號

電話：03-9985141

領隊：周文明

總教練：哈勇.諾幹

管理：田寶雄 古學瀚

教練：戴伸亦

防護員：高佩玲

球員： 60 劉予謙 62 黃 薰 63 游承毅 68 田書賢 69 劉赫雋
 70 羅俊佑 75 田以安 76 沈馨荷 78 沈睿桓 83 黃子宇
 87 汪心瑜 79 聞睿宇

一般球員顏色 1	衣	粉紅	褲	粉紅	襪	紅
守門球員顏色 1		淺綠		淺綠		白
一般球員顏色 2		淺綠		淺綠		白
守門球員顏色 2		粉紅		粉紅		紅

學校組 六年級

隊名：宜蘭縣南屏國小

地址：26052 宜蘭市泰山路 98 號

電話：0982124023

領隊：夏明義

總教練：黃瑋儀

管理：王蕙如

教練：周定億

防護員：鍾采蒨

球員： 1 游東恩 2 劉冠辰 5 陳之佑 7 林伯元 8 游璿平
 9 余立廉 10 張耀天 17 雷其祐 18 雷其恩 19 林珉新
 20 江奇哲

一般球員顏色 1	衣	橘	褲	橘	襪	橘
守門球員顏色 1		藍		藍		黑
一般球員顏色 2		藍		藍		黑
守門球員顏色 2		橘		橘		橘

隊名：台東縣豐田國小

地址：950-53 臺東縣臺東市新生路 738 號

電話：0981225243

領隊：黃潮源

總教練：徐艾樺

管理：陳錦萱

球員： 1 田凱安 3 沈 信 4 洪梓祐 5 祝瑋廷 7 郭秉佑
 8 王宇呈 10 陳勁呈 12 范璽恩 13 黃子睿 15 呂鄧紹廷

一般球員顏色 1	衣	深藍	褲	深藍	襪	藍
守門球員顏色 1		紅		紅		黑
一般球員顏色 2		紅		紅		紅
守門球員顏色 2		深藍		深藍		藍

隊名：台東縣賓茂國小

地址：96444 臺東縣金峰鄉賓茂村 68 號

電話：089-771007

領隊：王邇翰

總教練：江賜福

管理：溫馥華

教練：陳永翔

球員： 3 陳子嶽 5 江唐宇翔 6 高安杰 7 江唐宇威 8 羅昊恩
 9 陳子崗 10 張品璿 11 簡俊霖 14 陳叡恩 15 博昊恩
 19 林潘昀達 24 陳子嵐 26 樂可艾.巴卡亞翁得 27 馮俞豪

一般球員顏色 1	衣	紅色	褲	藍色	襪	藍色
守門球員顏色 1		黑色		黑色		白色
一般球員顏色 2		黑色		黑色		白色
守門球員顏色 2		黃色		藍色		藍色

2021 年全國學童盃足球錦標賽 東區參賽隊伍名錄

學校組 五年級

隊名：花蓮縣中原國小

地址：970 花蓮縣花蓮市中原路 531 號

電話：0928298846

領隊：干仁賢

總教練：郭紘旺

管理：陳郁涵

球員： 1 吳奕霆 5 吳承恩 6 王品程 7 陳祈安 8 李柏佑
 9 詹霈成 11 石正歆 12 陳文橫 13 鄭以樂 14 林名媛
 15 高浚荃 16 陳子安 17 黃百峯 18 葉旭川 31 張耘禧

一般球員顏色 1	衣	藍	褲	藍	襪	藍
守門球員顏色 1		橘		黑		黑
一般球員顏色 2		橘		黑		黑
守門球員顏色 2		藍		藍		藍

隊名：花蓮縣化仁國小

地址：973-53 花蓮縣吉安鄉村東里 11 街 83 號

電話：0925253095

領隊：邱忠信

總教練：卓莉珊

管理：江淑珍

教練：武許金元

防護員：方韻雯

球員： 1 黃宸恩 2 張軒璋 3 陳凱威 5 林冠杰 6 潘弘祥
 7 羅 傑 8 賴霆恩 9 黃雅渲 10 劉耕碩 11 楊元凱
 12 江孟澤 13 林均璋 14 王 恩 15 謝宜豪

一般球員顏色 1	衣	紅	褲	黑	襪	紅
守門球員顏色 1		藍		藍		藍
一般球員顏色 2		藍		藍		藍
守門球員顏色 2		紅		黑		紅

隊名：花蓮縣北埔國小

地址：971 花蓮縣新城鄉北埔村北埔路 170 號

電話：0989-758813

領隊：陳俊能

總教練：高志弘

教練：楊信華

防護員：陳恆鳴

球員： 1 夏培恩 2 劉 鴻 3 鄭秦宇 4 黃浩綸 5 張皓語
 6 林思齊 7 王睿亞 8 賴品豪 9 郭冠麟 10 詹勳共
 11 余承諺 12 裴為皓 13 吳順伊 14 嚴永辰 15 林金生
 16 張鉉鈞

一般球員顏色 1	衣	紅	褲	紅	襪	紅
守門球員顏色 1		藍		藍		白
一般球員顏色 2		藍		藍		白
守門球員顏色 2		紅		紅		紅

學校組 五年級

隊名：宜蘭縣員山國小

地址：264-宜蘭縣員山鄉復興路 39 號

電話：0930648860

領隊：陳碧卿

總教練：陳亞生

教練：黃銘祥

球員： 9 陳祈叡 11 林煜凱 12 莊天樂 13 吳懷恩 14 陳祈佑

15 雷子淇 16 林泓均 19 陳鈺誠 21 潘泉豪 22 陳懿恩

一般球員顏色 1	衣	黑	褲	黑	襪	藍
守門球員顏色 1		黃		黑		紅
一般球員顏色 2		黃		黑		紅
守門球員顏色 2		黑		黑		藍

隊名：臺東縣豐里國小

地址：950 臺東市中華路三段 80 號

電話：0982217506

領隊：蔡見明

總教練：劉明川

管理：林美君

教練：江金豐 謝明益 傅健民

球員： 1 林慕揚 2 郭家興 3 陳劉昱愷 4 謝京倫 5 鐘文杰

6 高家翔 7 林呈駿 8 李承叡 9 楊品睿 10 豐澤安

11 高泓郡

一般球員顏色 1	衣	綠	褲	黑	襪	紅
守門球員顏色 1		紅		紅		黑
一般球員顏色 2		紅		紅		黑
守門球員顏色 2		綠		黑		紅

2021 年全國學童盃足球錦標賽 東區參賽隊伍名錄

學校組 四年級

隊名：宜蘭縣大同國小

地址：267-41 宜蘭縣大同鄉松羅村松羅南巷 88 號(松羅分校)

電話：0937522169

領隊：李瑞寧

總教練：劉嘉華

管理：李偉利

教練：鄭易宗

顧問：陳家瑩 謝景麒

球員： 6 曾晨奕 9 林以睿 12 賴承皓 13 江 凱 14 夏睿祈
 15 張煥宇 16 陳以勒 17 劉秉承 18 鄭宇安 19 林以傑
 25 張庭希

一般球員顏色 1	衣	紅	褲	紅	襪	黑
守門球員顏色 1		藍		藍		黃
一般球員顏色 2		藍		藍		黃
守門球員顏色 2		紅		紅		黑

隊名：宜蘭縣澳花國小

地址：272-04 宜蘭縣南澳鄉澳花村中央路 19 號

電話：03-9985141

領隊：周文明

總教練：哈勇.諾幹

管理：田寶雄 張育晟

教練：戴伸亦

防護員：周筱涵

球員： 66 羅俊赫 71 游莘蕊 84 沈馨雅 82 黃親娜 85 田以希
 92 高以列 90 聞采妍 97 游承欣 88 汪心苡 86 陳宥瑋
 72 林禹翔 74 馬以翔

一般球員顏色 1	衣	粉紅	褲	粉紅	襪	紅
守門球員顏色 1		淺綠		淺綠		白
一般球員顏色 2		淺綠		淺綠		白
守門球員顏色 2		粉紅		粉紅		紅

隊名：宜蘭縣南屏國小

地址：26052 宜蘭市泰山路 98 號

電話：0982124023

領隊：夏明義

總教練：黃瑋儀

管理：王蕙如

教練：周定億

防護員：鍾采蒨

球員： 1 鄭天堯 2 林俊傑 3 林辰昊 4 林楷哲 5 游倫勳
 6 巫稚寬 7 林頊佑 8 朱駿彥 9 王奇睿 10 林珉光
 11 陳彥嘉 12 楊雨衡 13 劉宇威

一般球員顏色 1	衣	橘	褲	橘	襪	橘
守門球員顏色 1		螢光綠		螢光綠		黑
一般球員顏色 2		螢光綠		螢光綠		黑
守門球員顏色 2		橘		橘		橘

學校組 四年級

隊名：臺東縣豐里國小

地址：950 臺東市中華路三段 80 號

電話：0982217506

領隊：蔡見明

總教練：劉明川

管理：陳東宏

教練：江金豐 謝明益 傅健民

球員： 1 林圓庭 2 周昶諺 3 王勁堯 4 蘇昱綸 5 劉星佑
 6 李昱均 7 吳哲宇 8 朱睿鷹 9 黎子申 10 蔡丞祐
 11 林家慶 12 楊昌諾 13 陳太戎 15 徐子杰

一般球員顏色 1	衣	綠	褲	黑	襪	紅
守門球員顏色 1		粉		粉		黑
一般球員顏色 2		粉		粉		黑
守門球員顏色 2		綠		黑		紅

2021 年全國學童盃足球錦標賽 東區參賽隊伍名錄

公開組 六年級

隊名：葛瑪蘭足球俱樂部
 地址：26002 宜蘭市同興街 125 之 3 號 4 樓
 電話：0909-533250
 領隊：衛德勇
 總教練：高濤皓均
 球員：5 陳耕洛 6 李宣叡 8 陳翊禾 11 陳 棣 25 陳泊睿
 26 林柏晟 34 郭得珣 43 林毅凱 51 黃喬讓 58 張丞皓
 88 林家成

一般球員顏色 1	衣	藍	褲	藍	襪	藍
守門球員顏色 1		紅		紅		紅
一般球員顏色 2		紅		紅		紅
守門球員顏色 2		藍		藍		藍

隊名：花蓮秀林新城
 地址：972-52 花蓮縣秀林鄉秀林路 76 號
 電話：0927-755582
 領隊：鍾蕙仔
 總教練：孟煒傑
 管理：曾恒杰 林夏心 陳士明 教練：林驍城
 球員：1 洪子鈿 2 林凱威 3 王晏濱 4 劉世皓 5 高祐炫
 6 王 翔 7 朱祥恩 8 高薪恩 9 林俊宴 10 陳榮恩
 11 江宏闈 12 黃千祐 13 劉嘉偉 14 林佳爽 15 林夏天藍

一般球員顏色 1	衣	藍	褲	青	襪	黑
守門球員顏色 1		黑		黑		紅
一般球員顏色 2		黑		黑		紅
守門球員顏色 2		藍		青		黑

隊名：巴卡隆代訓 U12
 地址：220 新北市板橋區文化路一段 188 巷 9 弄 33 號 1 樓
 電話：0970212966
 總教練：陳 誠
 管理：陳美英 教練：李賢宗
 球員：6 徐琮凱 7 徐靖凱 8 涂子澈 9 黃柔瑀 10 黃懷明
 11 楊羽晴 12 宋承偉 13 翁語彤 14 沈仕偉 15 林昱岑
 22 黃雲星

一般球員顏色 1	衣	紅	褲	藍	襪	藍
守門球員顏色 1		藍		黑		黑
一般球員顏色 2		螢光		黑		黑
守門球員顏色 2		紅		紅		藍

公開組 六年級

隊名：武士岸

地址：970-65 花蓮市華興街 100 號

電話：0928488328

領隊：劉育英

總教練：李國隆

顧問：鄭亞隆

教練：劉彥平 余駿為

球員： 3 林莚倞 4 鄭江芸臻 13 馬以諾 46 王維凡 52 黃梓渝
 56 李御璋 57 劉力齊 60 張皓崑 73 林勇助 76 黃竑睿
 78 伊伯聖 83 陳彥呈 92 柯怡安 124 鄭頡菲 125 余津豪
 126 陳涵沐 128 許瑄峻 129 石謙信

一般球員顏色 1	衣	黑	褲	黑	襪	黑
守門球員顏色 1		紫		紫		紅
一般球員顏色 2		白		紅		紅
守門球員顏色 2		桃紅		黑		黑

隊名：U12 美育虎

地址：970 花蓮縣花蓮市富吉路 38 號

電話：0937-751642

領隊：謝善伍

總教練：陳首帆

顧問：高志弘

管理：陳昶伶

教練：張淑晶 張智祥

球員： 9 劉 莘 15 侯毅德 16 林聖賢 17 黃晨希 18 林振南
 20 陳鉅尹 21 姚盛文 25 陳品新 31 葉沁妤 35 張柏安
 48 蔡兆恩 57 陳 鴻 71 羅恩頌 75 張愷恩 83 林家愷

一般球員顏色 1	衣	白衣	褲	白褲	襪	黑襪
守門球員顏色 1		藍衣		藍褲		藍襪
一般球員顏色 2		藍衣		藍褲		藍襪
守門球員顏色 2		白衣		白褲		黑襪

隊名：宜蘭縣足球協會

地址：266-44 宜蘭縣三星鄉大隱村大埔中路 200 巷 1 弄 11 號

電話：0980054365

領隊：李宗穎

總教練：陳宇倫

教練：楊承風 張力心 郭昱辰 張健珈

球員： 1 李承軒 2 何明鴻 3 吳亭霖 4 羅柏硯 5 羅得恩
 6 涂柏亘 7 詹岳勳 9 郭宥成 10 林秉謙 11 陳宇宏
 12 沈正倫 13 游宸恩 14 吳丞崑 15 林德傳 16 葉 晉
 17 孫子恩 18 蕭名哲

一般球員顏色 1	衣	藍色	褲	黑色	襪	藍色
守門球員顏色 1		黃色		黑色		黑色
一般球員顏色 2		粉紅		黑色		黑色
守門球員顏色 2		藍色		黑色		藍色

公開組 六年級

隊名：台東富岡聯隊

地址：950-57 臺東縣臺東市松江路一段 441 號

電話：0911873373

領隊：張能發

總教練：江金豐

顧問：陳淑慧 林薇妮

教練：楊謹蓮 簡嘉弘

球員： 1 莊宗億 2 楊勝帆 3 莊捷弘 4 吳建佑 5 潘威宏

 6 王源浩 7 翁宇安 8 黃子軒 9 周子翔 10 何柏翰

 18 陳彥豪 19 陳宗輝

一般球員顏色 1	衣	深紫色	褲	深紫色	襪	黑色
守門球員顏色 1		桃紅		深藍色		深藍色
一般球員顏色 2		桃紅		深藍色		深藍色
守門球員顏色 2		深紫色		深紫色		黑色

2021 年全國學童盃足球錦標賽 東區參賽隊伍名錄

公開組 五年級

隊名：U11 美育虎

地址：970 花蓮縣花蓮市富吉路 38 號

電話：0937-751642

領隊：謝善伍

總教練：陳首帆

顧問：高志弘

管理：陳昶伶

教練：謝善伍 張智祥

球員： 9 彭主豪 11 林羿霆 13 許翔歲 18 陳哲洋 19 王揚
22 陳宇紘 37 沈安 52 姜焯騰 69 詹証鴻 85 彭駿擘

一般球員顏色 1	衣	白衣	褲	白褲	襪	黑襪
守門球員顏色 1		藍衣		藍褲		藍襪
一般球員顏色 2		藍衣		藍褲		藍襪
守門球員顏色 2		白衣		白褲		黑襪

隊名：花蓮北濱

地址：970-19 花蓮市水源街 81 號

電話：0989129132

領隊：羅玚玘

總教練：林驍城

管理：林芷安 詹家賓 鄧凱維

教練：田強易

球員： 2 古浩 3 余凱晟 4 鄧奕辰 5 詹直樹 6 林子崧
7 張羽忻 8 杜誠翊 9 劉崇奕 10 謝其佐 11 謝其佑
17 張宇恩 21 帖木尤道 22 楊博勛 23 劉晉璋 28 江聖凱
29 方君凜

一般球員顏色 1	衣	紅色	褲	紅/黑色	襪	紅色
守門球員顏色 1		橘色		黑色		黑色
一般球員顏色 2		橘色		黑色		黑色
守門球員顏色 2		紅色		紅/黑色		紅色

隊名：羅東足球俱樂部

地址：266-44 宜蘭縣三星鄉大隱村大埔中路 200 巷 1 弄 11 號

電話：0980054365

總教練：李宗穎

教練：郭昱辰

球員： 4 駱玄佑 6 吳昊澤 7 莊樂軒 10 林以森 11 曹右庭
23 陳裕品 30 詹承叡 33 胡金才 34 蔡瀚琛 35 江承燁
36 游喆睿

一般球員顏色 1	衣	藍色	褲	黑色	襪	藍色
守門球員顏色 1		黑色		黑色		黑色
一般球員顏色 2		白色		黑色		黑色
守門球員顏色 2		藍色		黑色		藍色

公開組 五年級

隊名：宜蘭縣足球協會

地址：266-44 宜蘭縣三星鄉大隱村大埔中路 200 巷 1 弄 11 號

電話：0980054365

總教練：張力心

教練：楊承風 陳宇倫 張健珈

球員： 8 林宗漢 19 陳耘寬 20 余晟愷 21 廖培劭 22 許亦鈞

23 沈正勳 24 陳柏甫 25 傅楷歲 26 陳璿熙 27 郭舒雅

28 張睿恩 29 李子諾 30 陳宥嘉 31 余諳岳

一般球員顏色 1	衣	藍色	褲	黑色	襪	藍色
守門球員顏色 1		黃色		黑色		黑色
一般球員顏色 2		粉紅		黑色		黑色
守門球員顏色 2		藍色		黑色		藍色

2021 年全國學童盃足球錦標賽 東區參賽隊伍名錄

公開組 四年級

隊名：葛瑪蘭足球俱樂部

地址：26002 宜蘭市同興街 125 之 3 號 4 樓

電話：0909-533250

領隊：衛德勇

總教練：高濤皓均

球員： 10 宋亮飛 12 魏亮宇 21 劉韋樂 35 闕子承 40 陳沐謙
 41 林家豪 45 陳宜汝 56 高宇震 61 黃知雄 66 宋星泉
 68 王衍之 75 方泓晞 95 方啟臣 95 曾愷恩

一般球員顏色 1	衣	藍色	褲	藍色	襪	藍色
守門球員顏色 1		紅色		紅色		紅色
一般球員顏色 2		紅色		紅色		紅色
守門球員顏色 2		藍色		藍色		藍色

隊名：巴卡隆代訓 U10

地址：220 新北市板橋區文化路一段 188 巷 9 弄 33 號 1 樓

電話：0970212966

總教練：陳 誠

管理：陳美英

教練：李賢宗

球員： 4 陳子遠 7 黃昱喆 11 翁翊維 28 李賦誠 65 李禹辰
 72 吳翰君 80 程漢德 83 吳宇恆 86 吳宇庭 89 林明誼
 90 陳宇希 99 魏訢恩

一般球員顏色 1	衣	紅	褲	黑	襪	黑
守門球員顏色 1		螢光		黑		藍
一般球員顏色 2		白		藍		藍
守門球員顏色 2		紅		紅		黑

隊名：U10-美育東北虎

地址：970-48 花蓮市介仁街 178 號

電話：0912-583732

領隊：謝善伍

總教練：李彥鋒

顧問：郭紘旺

管理：顏如玉

教練：謝善伍 張智祥

球員： 10 葉珉睿 23 陳品寬 26 納韃 守也 八旗那 28 陳泓傑
 41 蔡鎬謙 45 李言襄 60 余祐檣 67 陳璿冰 77 洪予澤
 79 劉承哲 80 魯期禮 95 李奕霖 105 林 頌

一般球員顏色 1	衣	藍	褲	藍	襪	藍
守門球員顏色 1		白		白		黑
一般球員顏色 2		白		白		黑
守門球員顏色 2		藍		藍		藍

公開組 四年級

隊名：U10-美育雷霆虎

地址：970-48 花蓮市介仁街 178 號

電話：0912-583732

領隊：謝善伍

總教練：李彥鋒

顧問：郭紘旺

管理：顏如玉

教練：謝善伍 張智祥

球員： 2 潘宥序 8 楊宇鈞 12 姚森培 25 徐健祐 66 王詠駿
 70 蔡承勳 71 高宸威 73 高宸宥 75 黃儼愿 76 鍾安宥
 83 莊睿恩 112 陳宥任 173 徐智賢 176 李謙 188 詹泓立

一般球員顏色 1	衣	藍	褲	藍	襪	藍
守門球員顏色 1		白		白		白
一般球員顏色 2		白		白		白
守門球員顏色 2		藍		藍		藍

隊名：武士岸 U9

地址：970-65 花蓮市華興街 100 號

電話：0928488328

總教練：游茂盛

管理：張佑丞 孫紅清

教練：劉彥平

球員： 16 吳鈞瑞 27 劉力菲 34 廖硯鈞 39 張齊軒 41 林瑞洋
 42 游承璿 45 賴易謙 47 許逸喆 49 徐可蒼 97 孫哲璋

一般球員顏色 1	衣	黑	褲	黑	襪	黑
守門球員顏色 1		紫		紫		紅
一般球員顏色 2		白		紅		紅
守門球員顏色 2		桃紅		黑		黑

隊名：武士岸飛鼠

地址：970-65 花蓮市華興街 100 號

電話：0928488328

領隊：劉育英

總教練：李中正

球員： 5 黃瑞渝 10 卓宇嘉 26 殷銓佑 48 王子翔 51 李承晏
 66 陳明楓 69 田永翔 87 黃詠勳 103 林書亞 104 歐家端

一般球員顏色 1	衣	黑	褲	黑	襪	黑
守門球員顏色 1		紫		紫		紅
一般球員顏色 2		白		紅		紅
守門球員顏色 2		桃紅		黑		黑

公開組 四年級

隊名：花蓮北濱

地址：970-19 花蓮市水源街 81 號

電話：0989129132

領隊：羅玟玢

總教練：林驍城

管理：楊憶慧 蘇嘉芸 施佩伶

教練：杜俊之

球員： 3 謝康學 4 張家生 7 沈承哲 16 李德恩 21 林煥堯

22 呂昕祐 91 余宇成 92 宋翊捷 93 彭康瑞 97 徐承昊

一般球員顏色 1	衣	紅色	褲	灰色	襪	紅色
守門球員顏色 1		黑色		黑色		黑色
一般球員顏色 2		黑色		黑色		黑色
守門球員顏色 2		紅色		灰色		紅色

隊名：秀林銅蘭聯隊

地址：花蓮縣新城鄉信義路 3 號 410 室

電話：0972882194

領隊：鐘蕙仔

總教練：林凱玲

管理：曾恒杰

教練：陳滢惠

球員： 1 劉昱誠 2 方宇哲 3 朱為誠 4 陳孝銘 5 高金城

6 高佳恩 7 游翔宇 8 任子均 9 李漳新 10 周帝寶

11 古朝盛 12 蘇雪兒 13 任 芯

一般球員顏色 1	衣	深藍	褲	深藍	襪	深藍
守門球員顏色 1		螢光綠		黑色		螢光綠
一般球員顏色 2		螢光綠		黑色		螢光綠
守門球員顏色 2		深藍		深藍		深藍

隊名：武士岸山豬

地址：970-65 花蓮市華興街 100 號

電話：0928488328

總教練：黃志年

教練：陳照星

球員： 19 黃泳翔 20 陳芝瑜 62 趙品宥 68 陳星凝 86 謝呈彥

89 許文豪 115 吳雅仁 119 吳泐均 120 林佳慧

一般球員顏色 1	衣	黑	褲	黑	襪	黑
守門球員顏色 1		紫		紫		紅
一般球員顏色 2		白		紅		紅
守門球員顏色 2		桃紅		黑		黑

公開組 四年級

隊名：羅東足球俱樂部

地址：266-44 宜蘭縣三星鄉大隱村大埔中路 200 巷 1 弄 11 號

電話：0980054365

總教練：李宗穎

教練：郭昱辰

球員： 1 張晟熙 2 駱玄彬 5 沈宥駿 6 郭連晏 7 鄭馭升
 8 廖恩佑 9 薩迪珥 10 許皓恩 15 楊博硯 18 林呈恩
 19 方 璽 20 楊允宥

一般球員顏色 1	衣	藍色	褲	黑色	襪	藍色
守門球員顏色 1		黑色		黑色		黑色
一般球員顏色 2		白色		黑色		黑色
守門球員顏色 2		藍色		黑色		藍色

隊名：宜蘭縣足球協會

地址：266-44 宜蘭縣三星鄉大隱村大埔中路 200 巷 1 弄 11 號

電話：0980054365

總教練：楊承風

教練：陳宇倫 張力心 張健珈

球員： 32 簡子齊 33 李旺澤 34 羅得森 35 李東澄 36 余少懷
 37 游其翰 38 黃子祐 39 高楷傑 40 丁 聿 41 楊宥恩
 42 宋宸熙 43 張原禎 45 王 豪

一般球員顏色 1	衣	藍色	褲	黑色	襪	藍色
守門球員顏色 1		黃色		黑色		黑色
一般球員顏色 2		粉紅		黑色		黑色
守門球員顏色 2		藍色		黑色		藍色

附件一：

競賽事項申訴書

申訴理由			
糾紛發生時間		糾紛發生 地點	
申訴事實			
證件或證人			
申訴單位	領隊或（總）教練 （簽名）	年 月 日 時 分	
裁判考核員意見		簽名：	
保證金	<input type="checkbox"/> 已繳交五千元	競賽官簽名：	
競賽委員會判決			

球員資格申訴書

被申訴者 所屬單位		被申訴者 競賽組別	
被申訴者 姓名			
申訴事由			
證件或證人			
申訴單位	領隊或（總）教練（簽名）	年 月 日 時 分	
競賽官意見			簽名：
競賽委員會 決議			

本署及本署輔導之全國性體育團體或接受本署補助單位辦理活動時發生「性侵害、性騷擾或性霸凌事件」通報處理流程

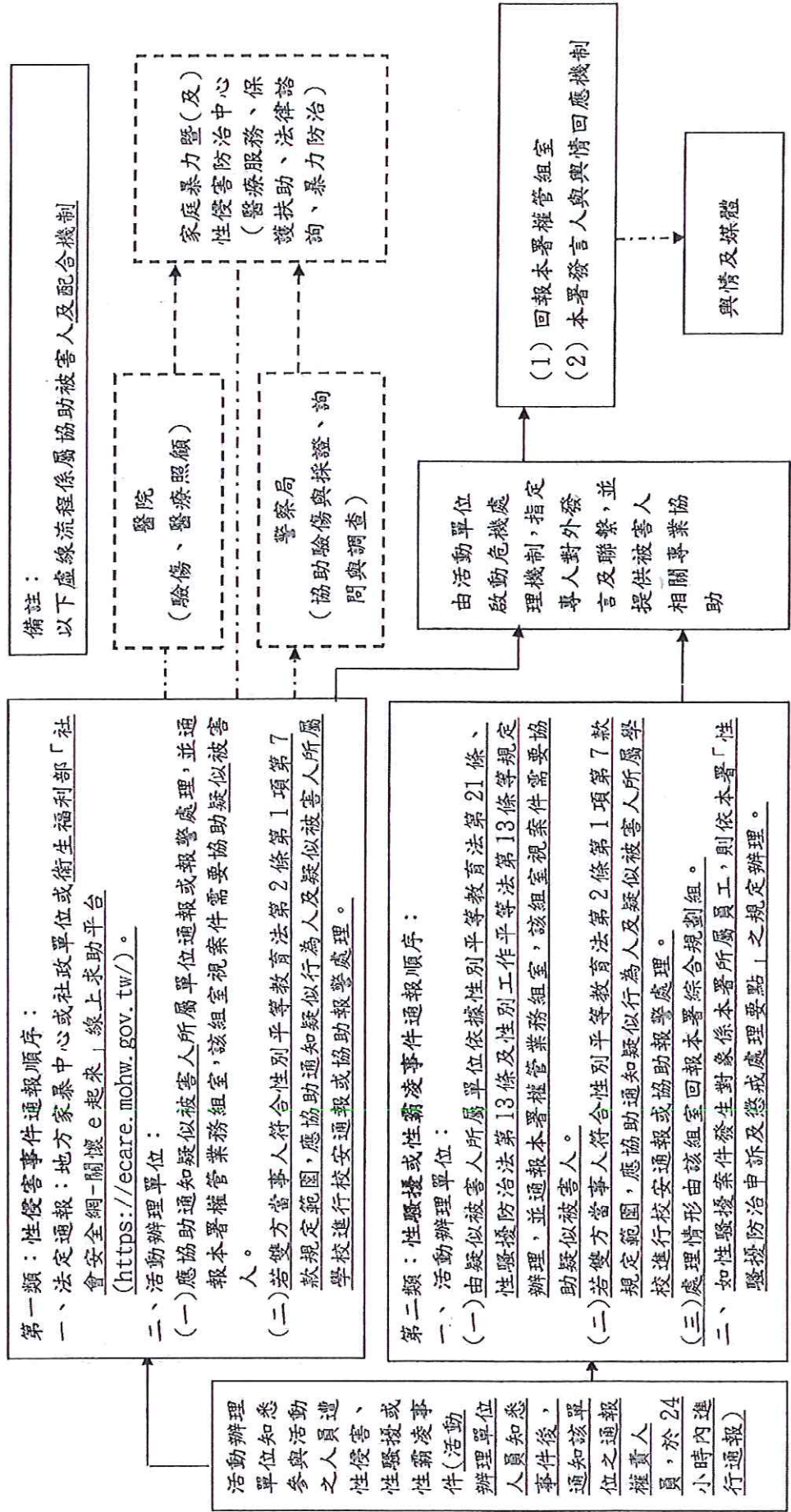

北

09/04 (六) - 09/12 (日)
新菜田徑場

中

09/13 (一) - 09/26 (日)
清水運四牛埔仔運動公園

南

09/25 (六) - 10/03 (日)
台南市立足球場

東

10/07 (四) - 10/10 (日)
花蓮縣立美崙國中 / 國立花蓮高農

【指導單位】 教育部體育署 花蓮縣政府 臺中市政府運動局

【主辦單位】 中華民國足球協會

【共同主辦】 花蓮縣體育會 新北市體育總會足球委員會
臺南市體育總會

【承辦單位】 花蓮縣體育會足球委員會 新北市三重區足球委員會
臺中市海線足球協會 臺南市體育總會足球委員會
臺中市立惠文高級中學 臺中市立黎明國民中學

【協辦單位】 花蓮縣立美崙國中 國立花蓮高農 新北市新北高中
新北市自強國小 台南市台灣鋼鐵足球俱樂部
臺中市體育會足球委員會 臺中市立清水國民中學
臺中市清水區體育會 臺中市清水區體育會足球委員會
清水區南社里辦公處 臺中市清水區清水國民小學

