

2021

全國學業盃 足球錦標賽

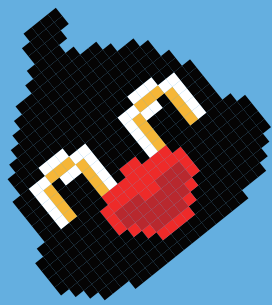

預賽

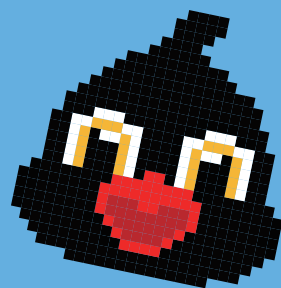
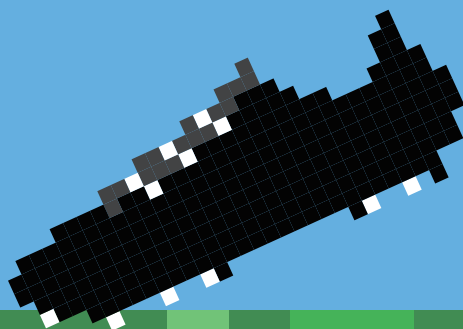
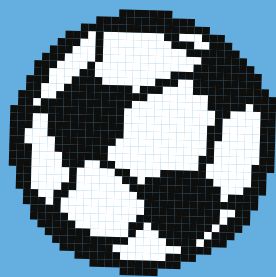

2021 全國學童盃足球錦標賽-北區預賽

目錄

一. 2021 年全國學童盃北區預賽大會組織名錄.....	1
二. 2021 年全國學童盃足球錦標賽競賽規程.....	5
三. 2021 年全國學童盃北區預賽賽程.....	19
四. 2021 年全國學童盃北區預賽參賽名錄.....	40
五. 競賽事項申訴書.....	83
六. 球員資格申訴書.....	84
七. 性侵害、性騷擾或性霸凌事件通報流程.....	85

指導單位

教育部體育署

署長：張少熙

花蓮縣政府

縣長：徐榛蔚

臺中市政府運動局

局長：李昱叡

主辦單位

中華民國足球協會

理事長：邱義仁

副理事長：蕭永福、謝俊煌、呂桂花

共同主辦單位

花蓮縣體育會、新北市體育總會足球委員會、臺南市體育總會

承辦單位

花蓮縣體育會足球委員會、新北市三重區足球委員會、臺中市海線足球協會、臺南市體育總會足球委員會、臺中市立惠文高級中學、臺中市立黎明國民中學

協辦單位

花蓮縣立美崙國中、國立花蓮高農、新北市新北高中、新北市自強國小、台南市台灣鋼鐵足球俱樂部、臺中市體育會足球委員會、臺中市立清水國民中學、臺中市清水區體育會、臺中市清水區體育會足球委員會、清水區南社里辦公處

理事

陳貴人、強木在、李博洪、陳雙全、李永山、陳文治、王湘惠

監事

陳政雄、劉福財、彭臺臨

申訴委員會

主席：洪偉勝 副主席：謝富凱

委員：葉德峯、張生平、連郁婷

紀律委員會

主席：林佳和 副主席：詹淳琪

委員：陳文發、石明謹、徐崧博

競賽籌備委員會

主席：李博洪 副主席：莊慶坊

委員：吳明憲、劉祥興、蔡鴻義、林正倫、謝正宗、陳亮辰

裁判委員會

主席：強木在 副主席：劉松和

委員：蔡正雄、楊木生、劉秀美、高才虎、李承霖、李麒祿

協會

秘書長：方靖仁

副秘書長：蔡鴻義、焦佳弘

技術總監：顏士凱

秘書處：林珮雯、李正德、林彤涓

技術部：林定諺、張建和、徐美華、鄭理元、李名宥、馬楷鈞、侯昀彤

競賽部：林正倫、陳亮辰、鄭惠云、羅少婕、吳俐瑩、楊子嫻、陳茂康、卞其磊

行銷媒體組：林宗憲、林詠晨、陳馨怡、陳德碩

國際組：廖婉汝

裁判組：劉松和、莊恩懿

財務部：林修義、陳美貞、張文娟

臨場競賽委員名單

謝正宗 黃義翔

裁判名單

裁判長

蔡正雄

裁判考核員

楊勝苑 游銘訓 許閔毓 蔡正雄

裁判

郭家豪、張志全、侯勝鐘、柯荃耀、藍藍芬、翁鼎鈞、楊舒婷、黃泊皓、吳象新、
張哲銘、蘇喜德、蘇喜安、沈祐樂、黃柏鈞、林德恩、陳昱憲、蔡承文、曾彥喆、
陳奕翔、高浩倫、蔡憲杰、蔡憲翔、沈祐樂、吳睿哲、盧世賓、朱其榮、廖先垣、
王世坤、洪傳凱

2021 全國學童盃足球錦標賽競賽規程

壹、【宗旨】：為推展全民運動，提升北、中、南、東各區之基層足球發展人口，並培養各區擁有自行舉辦基層盃賽之能力，也落實全國中小學之足球發展銜接。

貳、【奉准文號】：臺教體署競(一)字第 1100025803 號

參、【指導單位】：教育部體育署、花蓮縣政府、臺中市政府運動局

肆、【主辦單位】：中華民國足球協會（以下簡稱本會）

伍、【共同主辦單位】：花蓮縣體育會、新北市體育總會足球委員會、臺南市體育總會

陸、【承辦單位】：花蓮縣體育會足球委員會、新北市三重區足球委員會、臺中市海線足球協會、臺南市體育總會足球委員會、臺中市立惠文高級中學、臺中市立黎明國民中學

柒、【協辦單位】：花蓮縣立美崙國中、國立花蓮高農、新北市新北高中、新北市自強國小、台南市台灣鋼鐵足球俱樂部、臺中市體育會足球委員會、臺中市立清水國民中學、臺中市清水區體育會、臺中市清水區體育會足球委員會、清水區南社里辦公處、臺中市清水區清水國民小學

捌、【比賽日期】：

一、各區及總決賽辦理之時間如下：

(一) 『北區』：2021 年 9 月 4 日(星期六)至 9 月 12 日(星期日)。

(二) 『中區』：2021 年 9 月 13 日(星期一)至 9 月 26 日(星期日)。

(三) 『南區』：2021 年 9 月 25 日(星期六)至 10 月 3 日(星期日)。

(四) 『東區』：2021 年 10 月 7 日(星期四)至 10 月 10 日(星期日)。

(五) 『總決賽』：2021 年 10 月 30 日(星期六)至 11 月 28 日(星期日)。

二、本會將依實際報名情況調整賽程日期，並保有最終修正之權利，請參賽單位務必配合。

玖、【比賽地點】：

一、『北區』：新莊田徑場(新北市新莊區中華路一段 75 號)。

二、『中區』：清水運四牛埔仔運動公園(台中市清水區鰲峰路 439-1 號)。

三、『南區』：台南市立足球場(台南市南區體育路 10 號)。

四、『東區』：花蓮縣立美崙國中(花蓮縣花蓮市化道路 40 巷 1 號)、國立花蓮高農(花蓮市建國路 161 號)。

五、『總決賽』：臺中市朝馬專用足球場(臺中市西屯區朝馬路 145 號)。

壹拾、【比賽分組】：

一、學校組：

- (一) 男子六年級組：西元 2009 年(民國 98 年)9 月 1 日(含)以後出生者。
- (二) 男子五年級組：西元 2010 年(民國 99 年)9 月 1 日(含)以後出生者。
- (三) 男子四年級組：西元 2011 年(民國 100 年)9 月 1 日(含)以後出生者。

*各組報名未滿 3 隊則取消辦理。

二、公開組：

- (一) 男子六年級組：西元 2009 年(民國 98 年)9 月 1 日(含)以後出生者。
- (二) 男子五年級組：西元 2010 年(民國 99 年)9 月 1 日(含)以後出生者。
- (三) 男子四年級組：西元 2011 年(民國 100 年)9 月 1 日(含)以後出生者。

*各組報名未滿 3 隊則取消辦理。

三、女子組：

- (一) 女子六年級組：西元 2009 年(民國 98 年)9 月 1 日(含)以後出生者。
- (二) 女子五年級組：西元 2010 年(民國 99 年)9 月 1 日(含)以後出生者。
- (三) 女子四年級組：西元 2011 年(民國 100 年)9 月 1 日(含)以後出生者。

*各組報名未滿 3 隊則取消辦理。

四、總決賽名額辦法：

- (一) 總決賽各組別各年齡層總共取 16 支隊伍。錄取各分區前三名隊伍。剩餘 4 個名額將依照各分區報名隊伍數量多寡依序分配。
- (二) 若分區前三名球隊放棄總決賽資格，則以該區名次順序遞補。若該區所有球隊皆無意願遞補，則將該名額依報名隊伍總數量多寡依序分配名額至同組別其他分區。
- (三) 各區各組別報名等於 3 隊時，該分區仍需進行分區預賽取出排序，且該分區所有隊伍晉級全國總決賽。
- (四) 各區各組別報名小於 3 隊時，該分區仍需進行分區預賽取出排序，且該分區所有隊伍晉級全國總決賽。其分區所空缺之總決賽名額，將依報名隊伍總數量多寡依序分配名額至同組別其他分區。
- (五) 各分區之總決賽名額將於所有報名結束後，另行公布。

*若全國四區各年齡層各組報名總隊伍數若不足 16 隊時，則全數進入全國總決賽，其分區排名，可由分區承辦單位決定以排名賽或是抽籤決定之。

壹拾壹、【COVID-19 應變方案】

- 一、如有 1 人確診 COVID-19(例：隊職員、隨隊家長、競賽官員、裁判及工作人員…等)，得立即暫停該區賽事至少 14 天以上，若與確診者於症狀發生前三天至隔離前有密切接觸，請依中央流行疫情指揮中心指示，先留在家中自我隔離，等候衛生單位通知，除非有立即就醫需求，請不要離開住所。
- 二、若因上述確診狀況發生，相關補充說明如下：
 - (一) 將強制停止確診者之該階段參賽資格/工作資格，並嚴禁入場；相關接觸者待完成自我健康監測 14 天，無明顯症狀後，始得安排復賽。
 - (二) 承(一)，此時，如有球隊因健康疑慮欲退賽，將無條件受理，並依實際賽程日期退費如下：
 1. 如出賽一場(含以上)，將退還 85%報名費用。
 2. 如未出賽，將退還 100%報名費用。
- 三、若不同區於賽事期間，累積 2 人(含)以上確診，本會將立即終止學童盃所有賽事，並依上述(二)方式，退還所有球隊競賽費用。
- 四、如確診者於身體復原後欲出賽，需提供「解除隔離治療通知書」，方得復賽。
- 五、賽事辦理期間，球隊需配合承辦單位所有防疫相關規定，承辦單位需依防疫規範，調整且控管入場人數，請球隊務必配合。
- 六、有關本賽事訂定之防疫原則，本會將配合衛生福利部疾病管制署佈達事項且因應各縣市各場地之防疫規範執行，請各球隊務必遵守並配合，本會亦將視疫情狀態配合各單位宣達事項且滾動式修正防疫相關事宜。

壹拾貳、【報名規定】：

- 一、參賽球隊於報名前，請球隊負責人務必向所有參賽球員及其家長(監護人)說明，使其了解足球是一項競爭激烈之運動，賽事期間，球員恐因比賽之強度造成身體損傷。球員可先行前往健檢，審視自身狀況，若患有心臟病等相關疾病或不適宜劇烈運動者，應審慎評估且理解參加本賽事的潛在風險，以確保自身安全。
- 二、預賽名單至決賽不得更動，除非有特殊原因並須提出佐證，經大會同意後，且欲遞補之球員不得在本賽事之其他球隊或組別參賽，方得出賽。
- 三、凡經判處停止比賽權之球員及相關隊職員，在尚未恢復其權利者，不得報名參賽。

四、每位球員僅限參加一個組別內的一支隊伍，並須註冊於所屬之俱樂部/學校之下，且符合比賽分組之年齡（詳第壹拾條比賽分組）。如有重覆報名，經本會查證屬實，將依報名信件之時間排序，刪除排序較後之單位，並予以通知修正報名資料，不得異議。

*倘若出賽時被發現重複之情節，本會則取消兩隊繼續參賽之資格(相關球隊與該隊已賽成績及積分不予計算)，並將該員及兩隊之職員，移送本會進行事件之審定，且以移送本會相關委員會之判決為最終決。

五、本次報名「2021 全國學童盃足球錦標賽」學校組參賽球員，不得於「2022 全國少年盃足球錦標賽」報名其他學校組球隊。(若有轉學等特殊狀況，須於 2022 年報名少年盃時提出轉學證明、家長同意書等佐證，並經大會確認同意後，方可出賽。)

六、參賽球隊之隊職員，除領隊外，不得擔任同分齡組內其他球隊之任何職務，如經發現，本會將取消該員報名資格。隊內職員可兼任「助理教練」一職，其他職位不得兼任。

七、學校組須以學校為單位，不得跨校組隊，且每校每一年齡層限報一隊，並於校名前加上所屬縣市。

八、女子組可跨校報名，惟賽事結束，後續若須本會推薦參加國際分齡賽時，跨校之隊伍，均不得使用該賽事獲得之成績作申請。

九、公開組，凡符合該賽事訂定之年齡級別，皆可自由組隊報名參賽。

*公開組之參賽球隊不得以學校名稱參賽，如報名表出現學校字樣，本會有權直接更改名字。
(例如:中華國小更改中華 FC)。

十、報名日期：

(一) 『北區』：即日起至 2021 年 8 月 13 日(五)中午 12 時止，逾時不予受理。

(二) 『中區』：即日起至 2021 年 8 月 27 日(五)中午 12 時止，逾時不予受理。

(三) 『南區』：即日起至 2021 年 8 月 27 日(五)中午 12 時止，逾時不予受理。

(四) 『東區』：即日起至 2021 年 8 月 27 日(五)中午 12 時止，逾時不予受理。

*以 email 收件日期為準。

*於報名截止，經本會審視後，凡須修正或補交資料，本會將給予一次“補件機會”，倘若於本會指定之“補件機會”時間內資料仍繳交不完整，本會將請球隊持續修正且訂立每次補件繳交之期限，直至本會公告數字賽程前球隊務必完成最後補件，惟進入此階段時，凡修正或補交，本會將酌收行政費用每人新臺幣(以下同)300 元整，且於本會指定之日期完成費用及報名資料繳交，若於指定時間內或本會公告數字賽程前皆無法完成修正之球隊，本會將直接刪除該球隊之報名，故請球隊務必於報名截止前，再次確認資料無誤再寄出。

十一、聯絡方式：

- (一) 地 址：中華民國足球協會（10363 台北市大同昌吉街 55 號 2 樓 210 室）
- (二) 聯絡人：吳俐瑩 Lily
- (三) 電 話：【02】2596-1185#121
- (四) 傳 真：【02】2595-1594
- (五) 官 網：<http://www.ctfa.com.tw>
- (六) e-mail：grassroot.fa.cup.fall@gmail.com

*請務必留意學童盃信箱與少年盃 e-mail 的差異為學童盃是 fall，少年盃是 spring，請球隊務必確認 e-mail 再寄送。

十二、報名手續：

- (一) 參賽隊伍須於中華民國足球協會註冊系統(以下簡稱 CTFA 註冊系統)完成①俱樂部/學校註冊及每位隊職員的②個人註冊加上登錄至報名隊伍，詳報名規定第十二項第一款第五條、第六條

1. 註冊系統網址：<https://ctfaid.ctfa.com.tw/>

2. 註冊系統註冊教學：<https://youtu.be/PiPMNuHCoVY>

3. 系統聯絡人：林詠晨【02】2596-1185#126

4. 註冊系統客服信箱：ctfa.id@gmail.com

5. 若未完成俱樂部／學校註冊，則整隊無法參賽。

6. 若未完成個人註冊及未登錄至報名隊伍，則該隊職員將無法出賽並無法獲得獎項。

7. 領隊可不需註冊，每隊僅限一名。

- (二) 填妥報名資料及繳交：

1. 報名隊伍需先完成俱樂部/學校註冊；另所有隊職員也需完成個人註冊，並登錄在 CTFA 註冊系統所屬報名隊伍名單中。

2. 報名表 excel 檔及總教練親筆簽名之報名表掃描檔(PDF 或 JPG 檔皆可)。

3. 請將第 2 點所含之兩份報名資料，傳送至賽事專用電子信箱：
grassroot.fa.cup.fall@gmail.com

*請務必留意學童盃信箱與少年盃 e-mail 的差異為學童盃是 fall，少年盃是 spring，請球隊務必確認 e-mail 再寄送。

4. 並於電子郵件主旨註明：2021 全國學童盃足球錦標賽〇〇組〇年級組〇〇隊報名表，隊名應與報名表上內容一致。

(三) 繳交競賽費用：

1. 競賽費用：新臺幣(以下同)2,500 元整。

*相關棄賽規定請詳比賽須知第二十項。

2. 請於各區報名截止日前完成繳費。

3. 繳費網址：<https://www.ctfa.com.tw/tournament/schoolboy-cup/5495-2021-school-cup-payment.html>

*請於【**留言給商店**】註明：〇〇組〇年級組〇〇隊。

(四) 須完成上述三點(報名規定第十二項報名手續第一、第二及第三款)後，且經本會回覆「**報名完成**」後即算完成；如需確認報名完成，請發 E-MAIL 與本會確認。

*報名截止後，經本會審視後，凡須修正或補交資料，本會將給予一次“補件機會”，倘若於本會指定之“補件機會”時間內資料仍繳交不完整，本會將請球隊持續修正且訂立每次補件繳交之期限，直至本會公告數字賽程前球隊務必完成最後補件，惟進入此階段時，凡修正或補交，本會將酌收行政費用每人次新臺幣(以下同)300 元整，且於本會指定之日期完成費用及報名資料繳交，若於指定時間內或本會公告數字賽程前皆無法完成修正之球隊，本會將直接刪除該球隊之報名，故請球隊務必於報名截止前，再次確認資料無誤再寄出。

十三、報名表可登錄人數及規範：(須先完成①俱樂部/學校註冊，及每位隊職員②個人註冊加上登錄在 CTFA 註冊系統所屬報名隊伍名單中)職員至多 6 名(限領隊、顧問、管理、總教練、教練、防護員等職稱)。

(一) 球員至多 18 名。

(二) 球衣號碼請由小至大順序排列，球員資料不合規定或不齊全者，則以刪除。

(三) 每支隊伍必須含有總教練。

(四) 賽事過程必須有登錄之任一位職員在場。

(五) 總教練須擁有國家 C 級教練證(含)以上之教練證照，並需於 CTFA 註冊系統完成教練註冊。

*如註冊身份不符合教練資格，協會將視同無此教練證級別，並直接更換職務為管理。

壹拾貳、【競賽抽籤暨領隊會議】：

- 一、分區：時間及地點依承辦單位確定後，將公告於本會官方網站。
- 二、總決賽：時間及地點於分區賽事結束後，將公告於本會官方網站。
- 三、賽程公告於會議後一週內公告於本會網站 www.ctfa.com.tw。
- 四、各參賽隊伍務必派代表準時出席，如未派代表參加，將由本會代為抽籤並排定賽程，另須遵守會議決議，不得異議。
- 五、總決賽抽籤原則：各分區前兩名之隊伍，將於抽籤時抽至不同小組。

壹拾參、【競賽制度】：原則採先分組循環後單淘汰，惟承辦單位可視實際報名隊數更改賽制。

壹拾肆、【比賽用球】：採用 ANGO AWAKE3 覺醒者足球 3 代(4 號球，型號 HS4AWAKE3-WR)。

壹拾伍、【名次判別】：

一、循環賽：勝一場得 3 分，和一場各得 1 分，敗一場得 0 分。以積分多寡判定名次。

(一) 如兩隊(含)以上積分相同時，依據下列順序判別名次。

1. 相關球隊勝負關係。
2. 相關球隊比賽之正負球差多者佔先。
3. 相關球隊比賽之進球多者佔先。
4. 全部球隊比賽之正負球差多者佔先。
5. 全部球隊比賽之進球數多者佔先。
6. 直接紅牌較少者佔先。
7. 抽籤決定。

二、淘汰賽：

(一) 一般場次(非準決賽)：

1. 若兩隊比賽結束為和局時，則不延長加時賽，並立即比踢罰球點球 5 球決勝負，若平手再各派球員一名比踢罰球點球，以此類推直到分出勝負為止。

(二) 特定場次(準決賽、決賽暨 3-4 名之排名賽)：

1. 若遇和局時，則進行加時比賽(上、下半場各 5 分鐘)，若仍平手立即比踢罰球點球 5 球決勝負，若平手再各派球員一名比踢罰球點球，以此類推，直到分出勝負為止。

(三) 本會可視實際情況，保有最終決定權利。

壹拾陸、【比賽須知】：

- 一、本賽事為 8 人制足球比賽，並採用國際足球總會頒布最新足球規則。
- 二、隊伍出賽時必需有報名表上其中一位職員在現場，方可進行賽事。
- 三、比賽時間：每場比賽時間為 40 分鐘（上下半場各 20 分鐘），中場休息 10 分鐘。

*若天氣炎熱，裁判可視情節允許比賽中增加「補充水分時間」（不得超過 1 分鐘）及「降溫時間」（90 秒至 3 分鐘不等）。

四、球隊球衣、球褲、長襪、背心須為明顯可辨別深淺之顏色，且應遵循下列條例辦理：

- (一) 一般球員須備有 2 套不同顏色之球衣、球褲及球襪，並於出賽時攜帶。
- (二) 守門球員須備有不同於一般球員 2 套不同顏色之球衣、球褲、球襪，並於出賽時攜帶。
- (三) 球隊須備有 2 套不同顏色之背心，並於出賽時攜帶。
- (四) 守門員於比賽中轉為一般球員時，需穿著與一般球員相同之服裝，且需與原號碼相同，一般球員轉為守門員時亦同。但考量國內發展狀況，守門員轉換為一般球員僅須更換上衣即可，另須與對方球員之球褲襪有所區分。
- (五) 倘若球隊服裝顏色不符上述規定，本會將依下列條例辦理：

1. 報名階段時被發現球隊服裝顏色不符上述規定之情節發生：本會將於審視後通知球隊且請該隊協助修正報名資料，不得異議，未能配合之單位，本會將視同報名手續不完全，取消該隊報名之資格。
2. 出賽時被發現服裝顏色不符上述規定之情節發生：經查證屬實，本會將視不符規定之人數裁罰，須當場繳交每人 300 元整，如先發 8 名須繳交 2,400 元整，每替補 1 名球員，則再繳交 300 元整，以此類推。

五、各球隊須穿著於報名表登錄之球衣顏色出賽，且應遵循下列條例辦理：

- (一) 如賽事現場因競賽官或裁判或球隊提出兩隊球隊服裝顏色太過相似，故提出現場調整服裝顏色時，需徵求競賽官同意後使得更換，且球隊務必得以配合，不得異議。

(二) 參賽球員必須穿著配有本球隊代表名稱或標誌之球衣，並嚴禁穿著印有他國國旗或各國職業隊之隊徽球衣。

*出賽時被發現服裝不符上述規定之情節發生：經查證屬實，本會將視不符規定之人數裁罰，須當場繳交每人 300 元整，如先發 8 名須繳交 2,400 元整，每替補 1 名球員，則再繳交 300 元整，以此類推。

(三) 場內隊長須配戴臂章標記，且不得以膠布黏貼取代。

*倘若臂章標記以膠布黏貼取代或未配戴則須當場提交 300 元整後，該員使得出賽。

(四) 球衣號碼不得以膠布黏貼或手寫填上，否則該球員不得出賽。

*出賽時被發現服裝不符上述規定之情節發生：經查證屬實，本會將視不符規定之人數裁罰，須當場繳交每人 300 元整，如先發 8 名須繳交 2,400 元整，每替補 1 名球員，則再繳交 300 元整，以此類推。

六、比賽時，球員務必配戴護脛；另顧及學童之安全考量，嚴禁球員配戴護目鏡、眼鏡及嚴禁穿著鋁釘、金屬釘、活動釘球鞋出賽。

七、賽程表之對戰組合排在前之隊伍，球員席位於面向球場之左側，且應遵循下列條例辦理：

(一) 依規定登錄比賽之隊職員，須配帶 AD 卡，使得進入技術區域。

(二) 須遵守足球規則『Law01 第九條之技術區域』之規定。

(三) 隊職員須尊重裁判的判決及配合第四裁判管理，且球隊教練團應有義務協助大會共同管控該區域之秩序。

(四) 技術區域內，除職員外，球員皆穿著背心，且需與場上之球衣顏色不同。

八、於賽前 30 分鐘查驗球員證件，應備妥下列文件至大會檢錄台登錄備載，且應遵循下列條例辦理：(註冊會員卡無法當作身份證明文件，僅為已註冊之證明)

(一) 球員證件：

1. 未領取識別證(AD 卡)前之身分查驗，皆以球員身分證件為主，待大會確認無誤後將發放識別證(AD 卡)，爾後場次之身分查驗則依識別證(AD 卡)為主。

2. 學校組：若在學證明書(正本)上有近兩年內照片及出生年月、日，則不用健保卡、國民身份證、護照、居留證等身份證明文件。否則須備有健保卡、國民身份證、護照、居留證等身份證明文件其一。
3. 公開組：具有近兩年內照片(勿用嬰兒照)之相關證明文件正本或影印本。
*在學證明書、健保卡、國民身份證、護照、居留證等身份證明文件其一。
4. 女子組：具有近兩年內照片(勿用嬰兒照)之相關證明文件正本或影印本。
*在學證明書、健保卡、國民身份證、護照、居留證等身份證明文件其一。

(二) 如有未攜帶球員證件者：

1. 如未攜帶識別證件者(職員亦同)，須當場提交每人 300 元整，並繳交附有照片之證件作為佐證，待競賽官檢錄完成後，始得上場。
2. 如整隊皆未攜帶證件，則須繳交下場人數費用，如先發 8 名，須繳交 2,400 元整，每替補 1 名球員，須再繳交 300 元整，以此類推。

九、每場比賽前 30 分鐘，每隊得提交至多 18 名(先發球員 8 名；替補球員至多 10 名)之名單予競賽官，且應遵循下列條例辦理：

(一) 每場比賽，至多可替補 8 名球員，且最多替換 3 次。

*中場換人不含在 3 次之內，但仍須填寫替補單，下場球員不得再替補上場。

(二) 場邊熱身至多 6 名球員、教練 1 名、守門教練 1 名。

(三) 當球賽進入加時比賽時，便可多加 1 名額外替補球員換人名額(無論球隊是否已用盡了在正式比賽時的法定替補名額)。

(四) 未攜帶出賽名單，須當場提交 300 元整，待競賽官檢錄完成後，始得上場。

十、比賽中，替補球員於場邊熱身時，不得玩球(守門員除外)，且於全部替補名額用盡後，禁止該隊球員繼續熱身，並須就坐於技術區域內。

十一、逾比賽規定時間 10 分鐘未出場比賽之球隊以棄權論，且應遵循下列條例辦理：

(一) 將處罰款 10,000 元整，並取消其繼續比賽資格(各隊與該隊已賽成績及積分不予計算)。

(二) 如遇不可抗拒因素外，需以正式文件說明，由協會同意後始得更動時間補賽。

十二、如有冒名頂替參賽者，應遵循下列條例辦理：

- (一) 經查屬實則應判全隊棄權，併處以罰款 300,000 元整。
- (二) 該冒名球員得處以 1 至 3 年之處分，且相關之隊職員及該球員，將由大會競賽委員會依情節議處。
- (三) 另隸屬本會之委員會，可依情節大小另案審議並執行相關之罰則。

十三、凡比賽中，不服判決而被判棄權或沒收比賽及無故棄權之球隊，將取消其繼續比賽之資格(各隊與該隊已賽成績及積分不予計算)，並處以罰款 300,000 元整，且應遵循下列條例辦理：

- (一) 由大會競賽委員會依情節大小議處。
- (二) 另隸屬本會之委員會，可依情節大小另案審議並執行相關之罰則。

十四、凡比賽中，被判處紅黃牌者，應遵循下列條例辦理：

- (一) 凡被判罰『直接驅逐離場』者或同一場 2 張黃牌者，應罰停賽 1 場。
- (二) 於不同場次中，累積 3 張黃牌者，應罰停賽 1 場。
- (三) 本賽事所累積之紅黃牌，不因循環賽晉級至淘汰賽而重新累積。

十五、凡比賽中，被判處『直接驅逐離場』者，應遵循下列條例辦理：

- (一) 選手：
 1. 由大會競賽委員會依情節大小議處。
 2. 另隸屬本會之委員會，可依情節大小另案審議並執行相關之罰則。
- (二) 教練：
 1. 由大會競賽委員會依情節大小議處。
 2. 另隸屬本會之委員會，可依情節大小另案審議並執行相關之罰則。
- (三) 職員：
 1. 由大會競賽委員會依情節大小議處。
 2. 另隸屬本會之委員會，可依情節大小另案審議並執行相關之罰則。
- (四) 具有雙重職務者(如：兼任助理教練及領隊身分者)，其一身份被禁賽，則其另一身份亦同。
- (五) 所有罰款皆依本會頒布之公文為主，且依本會訂定之期限內繳交完畢。
- (六) 各參賽球隊最後一場出賽場次所產生之紅牌，應累計至下一年度比賽。

十六、比賽期間倘若發生隊職員互毆、辱罵、毆打裁判等違反規章之情事，將依循下列條例辦理：

(一) 由大會競賽委員會依情節大小議處。

(二) 另隸屬本會之委員會，可依情節大小另案審議並執行相關之罰則。

(三) 承上，若隸屬本會之委員會認為該事件情節重大，可將本案移送司法機關議處。

十七、凡被判罰停賽之球員如遇賽程有更動時，該球員停賽場次將依抽籤暨領隊會議原排定之賽程場次辦理，不受賽程更動影響。

十八、比賽中，凡屬裁判職權範圍之判罰，以裁判之判罰為最終決，且不得異議。

十九、本會所頒布之所有裁罰，皆依循本會訂定之紀律守則。

二十、如遇有放棄參賽之情形，應遵循下列條例辦理：

(一) 如遇有需放棄參賽之情形，不得晚於領隊會議暨抽籤會議前 48 小時向本會提出申請文件，本會同意後將扣除相關行政作業費(競賽活動費 15%)後，並退還騰餘之競賽活動費。

(二) 如遇有需放棄參賽之情形，且提出申請之時間為前述時間(前 48 小時)之後(前 48 小時之後至領隊會議暨抽籤會議開始前)，向本會提出申請文件，本會同意後將扣除相關行政作業費(競賽活動費 50%)後，並退還騰餘之競賽活動費。

(三) 倘若已於領隊會議暨抽籤會議開始後，向本會提出申請，則不退還費用，且本會將視同惡意棄賽，並處參賽隊伍罰款 10,000 元整，另罰款繳納完成前，該單位不得再參加任何足球事務。

(四) 倘若完成抽籤編排賽程後或比賽開始後退出比賽(該項比賽第一場已經開始)或未到比賽現場參加比賽或拒絕繼續比賽(已經參加該項比賽後)或在比賽結束之前離開賽場(單一場比賽裁判尚未宣布比賽結束)，則不退還費用，且將視同惡意棄賽，並處參賽隊伍罰款 10,000 元整，另罰款繳納完成前，該單位不得再參加任何足球事務。

(五) 如遇特殊情形(如:COVID-19 等)或重大事故需放棄參賽時，需向本會提出書面申請，否則不予受理，且依本會裁定為最終決。

壹拾柒、【獎勵辦法】：

- 一、分區賽：取優勝前四名由承辦單位頒發獎盃及由本會頒發職隊員獎狀，獎勵名額如下：
 - (一) 三隊取一名。
 - (二) 四隊取二名。
 - (三) 五隊取三名。
 - (四) 六隊以上取四名。
- 二、總決賽取優勝前四名由本會頒發獎盃及職隊員獎狀，第 5 至 8 名並列為第五名頒發獎狀。

壹拾捌、【申 訴】：

- 一、對比賽有爭議者，應遵循下列條例辦理：
 - (一) 規則有明文規定者，以裁判之判決為最終決。
 - (二) 規則無明文規定者：
 1. 由大會競賽委員會依情節大小議處。
 2. 另隸屬本會之委員會，可依情節大小另案審議並執行相關之罰則。
 3. 承上，若隸屬本會之委員會認為該事件情節重大，可將本案移送司法機關議處。
 - (三) 有關競賽爭議申訴案件，應遵循下列條例辦理：
 1. 若規則無明文規定者，得先以口頭提出，不影響比賽進行。並於比賽結束後 30 分鐘內，由領隊或總教練簽名以書面（附件一），向競賽官提出申訴，否則不予受理，且應遵循下列條例辦理：
 - (1) 由大會競賽委員會依情節大小議處。
 - (2) 另隸屬本會之委員會，可依情節大小另案審議並執行相關之罰則。
 2. 申訴提供審查資料，不得晚於該場比賽 3 個工作日提出，並隨各隊官方文件方式送達本會（以郵戳或 email 時間為準）。
 - (四) 有關球員資格異議須於比賽結束前提出，比賽結束後不得異議，且依據下列本會定訂之相關規定辦理：
 1. 如比賽中球員冒名違規之申訴，得先以口頭提出申訴，『拍照存證』，並於比賽結束後 30 分鐘內，由該隊領隊或總教練簽名以書面（附件二），並備齊可資證明文件，向競賽官提出申訴，否則不予受理，且應遵循下列條例辦理：
 - (1) 由大會競賽委員會依情節大小議處。
 - (2) 另隸屬本會之委員會，可依情節大小另案審議並執行相關之罰則。
 2. 申訴提供審查資料，不得晚於該場比賽 3 個工作日提出，並隨各隊官方文件方式送達本會（以郵戳或 email 時間為準）。

二、任何申訴均須繳交保證金 5,000 元整，並於提出申訴單時一同將保證金繳交予競賽官，且應遵循下列條例辦理：

(一) 經裁定申訴事宜成立時，退還其保證金。

(二) 經裁定申訴事實不成立時，沒收其保證金。

三、本會性騷擾申訴管道：(通報流程詳附件三)

(一) 申訴窗口：林珮雯#152、林彤涓#136

(二) 電話：【02】2596-1185

(三) 傳真：【02】2592-1592

(四) e-mail：ctfa.secretary@gmail.com

壹拾玖、【罰則】：本會所頒布之所有裁罰，皆依循本會訂定之紀律守則。

貳拾、【其他事項】：

一、各參賽球隊，及各球隊參賽費用和飲水請自理。

二、請詳閱本賽事所有規章等內容(競賽規程、報名表、球隊報名查核表等所有文件)，如有填寫不實等情事發生，後續本會將移送本會相關委員會議處。

三、凡排定之賽程，球隊不得任意更改。如球隊遇不可抗拒之特殊情形(如：COVID-19 等)或重大事故，必須變更或無法按照既定賽程如期比賽時，須於已排定之該隊下一場比賽前提出並徵得主辦單位同意後，始得另行擇期比賽。

四、主辦單位有權視天氣、場地及不可抗拒之外力因素，臨時更換比賽場地及日期之最終決策權利。

五、請各參賽隊職員積極宣導運動愛品德活動，切勿口出惡言及不必要肢體動作，共創有禮貌且祥和之競賽環境。

六、比賽球場嚴禁吸煙、嚼食檳榔、亂丟垃圾等行為。

七、為養成球員良好品德，請各球隊應離開休息區時，務必恢復場地原貌。

貳拾壹、【保險】：

一、本會依『全國性體育團體經費補助辦法』辦理公共意外責任保險。

二、其他保險需求，請參賽球隊自行辦理。

貳拾貳、本規程呈報教育部體育署備查後實施，更動時亦同。

2021全國學童盃足球錦標賽-北區預賽
學校六年級組

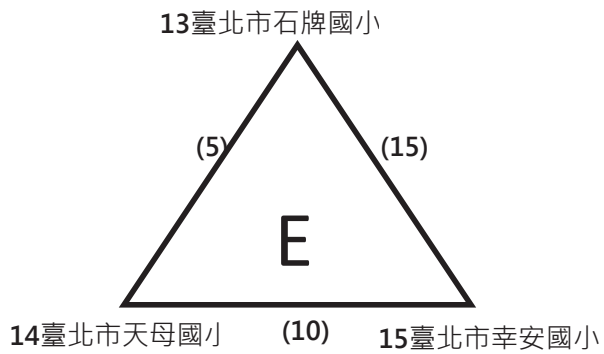
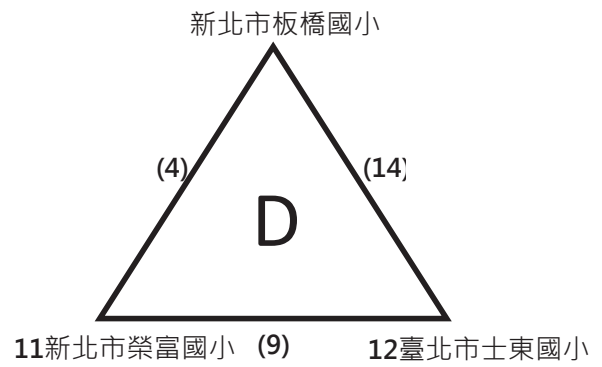
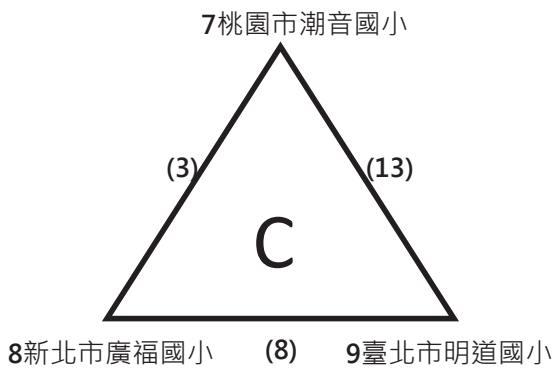
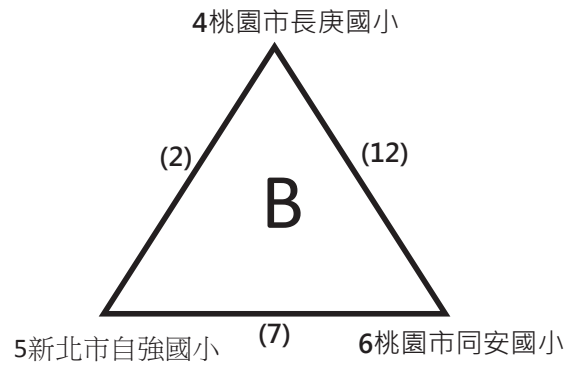
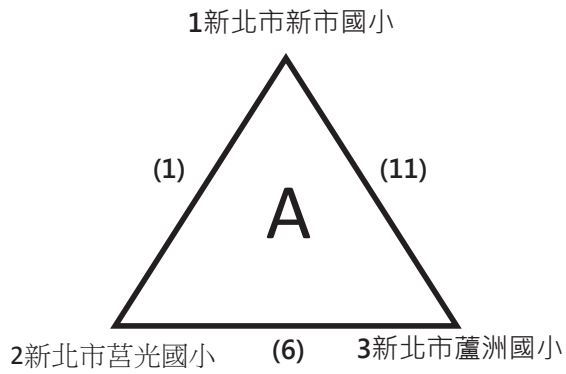

2021全國學童盃足球錦標賽-北區預賽
學校六年級組

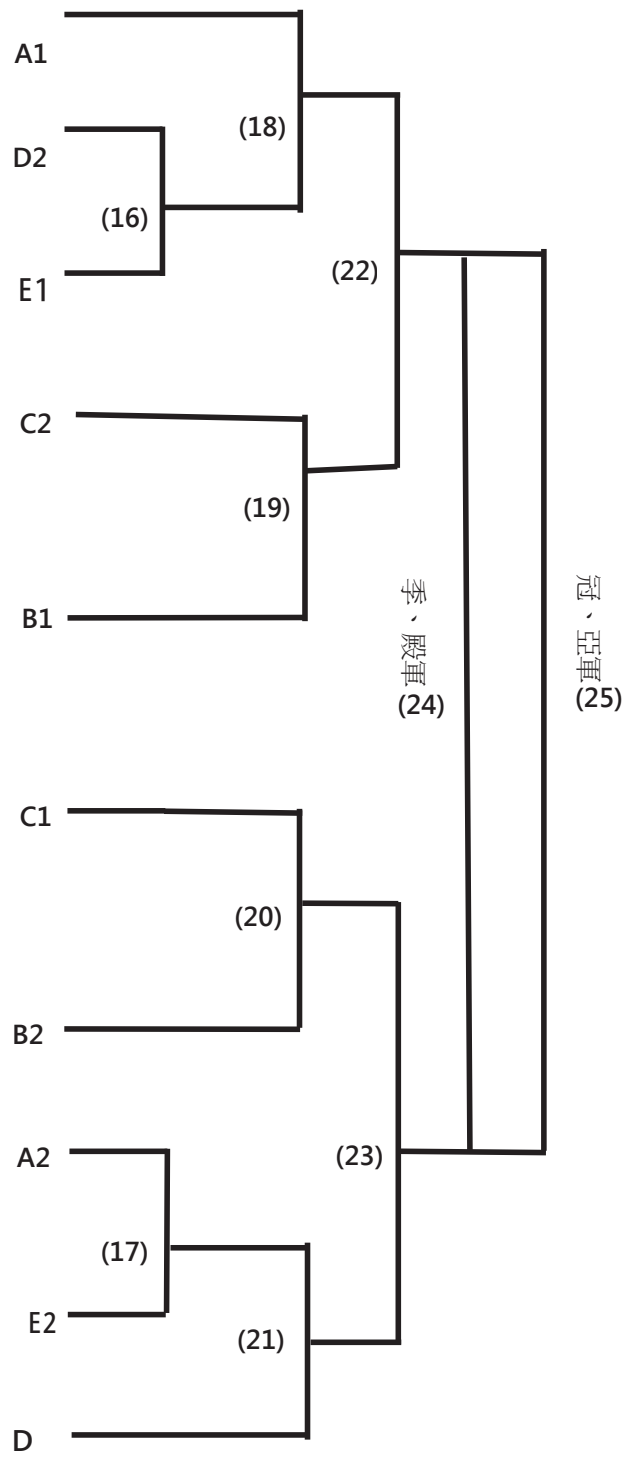

2021全國學童盃足球錦標賽-北區預賽
學校六年級組

日期	時間	場地	場次	隊名	成績	隊名
9月6日 星期一	10:50-11:35	B	(1)	新北市新市國小		新北市莒光國小
	11:40-12:25	A	(2)	桃園市長庚國小		新北市自強國小
	11:40-12:25	B	(3)	桃園市潮音國小		新北市廣福國小
	12:30-13:15	A	(4)	新北市板橋國小		新北市榮富國小
	12:30-13:15	B	(5)	臺北市石牌國小		臺北市天母國小
9月7日 星期二	08:20-09:05	B	(6)	新北市莒光國小		新北市蘆洲國小
	09:10-09:55	A	(7)	新北市自強國小		桃園市同安國小
	09:10-09:55	B	(8)	新北市廣福國小		臺北市明道國小
	10:00-10:45	A	(9)	新北市榮富國小		臺北市士東國小
	10:00-10:45	B	(10)	臺北市天母國小		臺北市幸安國小
	13:30-14:15	B	(11)	新北市蘆洲國小		新北市新市國小
	14:20-15:05	A	(12)	桃園市同安國小		桃園市長庚國小
	14:20-15:05	B	(13)	臺北市明道國小		桃園市潮音國小
	15:10-15:55	A	(14)	臺北市士東國小		新北市板橋國小
15:10-15:55	B	(15)	臺北市幸安國小		臺北市石牌國小	
9月10日 星期五	10:00-10:45	A	(16)	D2		E1
	10:00-10:45	B	(17)	A2		E2
	15:10-15:55	A	(18)	A1		16W
	15:10-15:55	B	(19)	C2		B1
	16:00-16:45	A	(20)	C1		B2
	16:00-16:45	B	(21)	17W		D1
9月11日 星期六	15:10-15:55	A	(22)	18W		19W
	15:10-15:55	B	(23)	20W		21W
9月12日 星期日	12:30-13:15	A	(24)	22L		23L
	12:30-13:15	B	(25)	22W		23W

2021全國學童盃足球錦標賽-北區預賽
學校五年級組

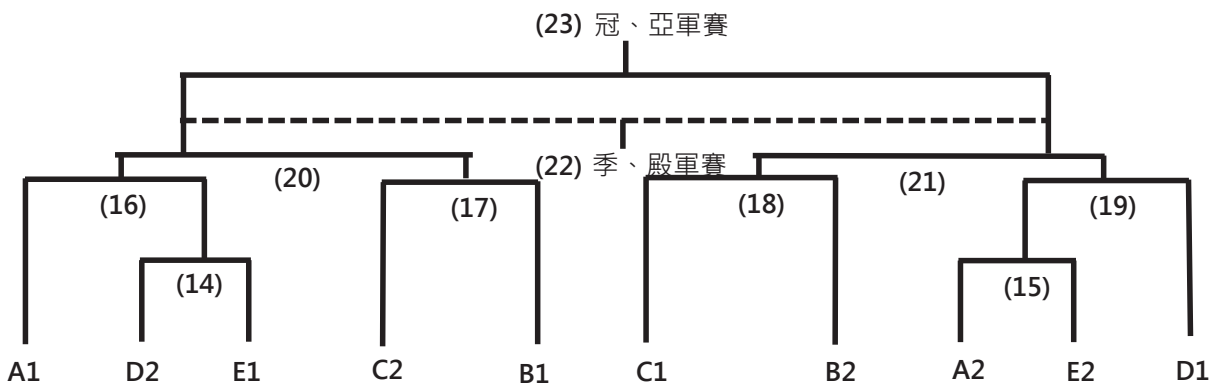
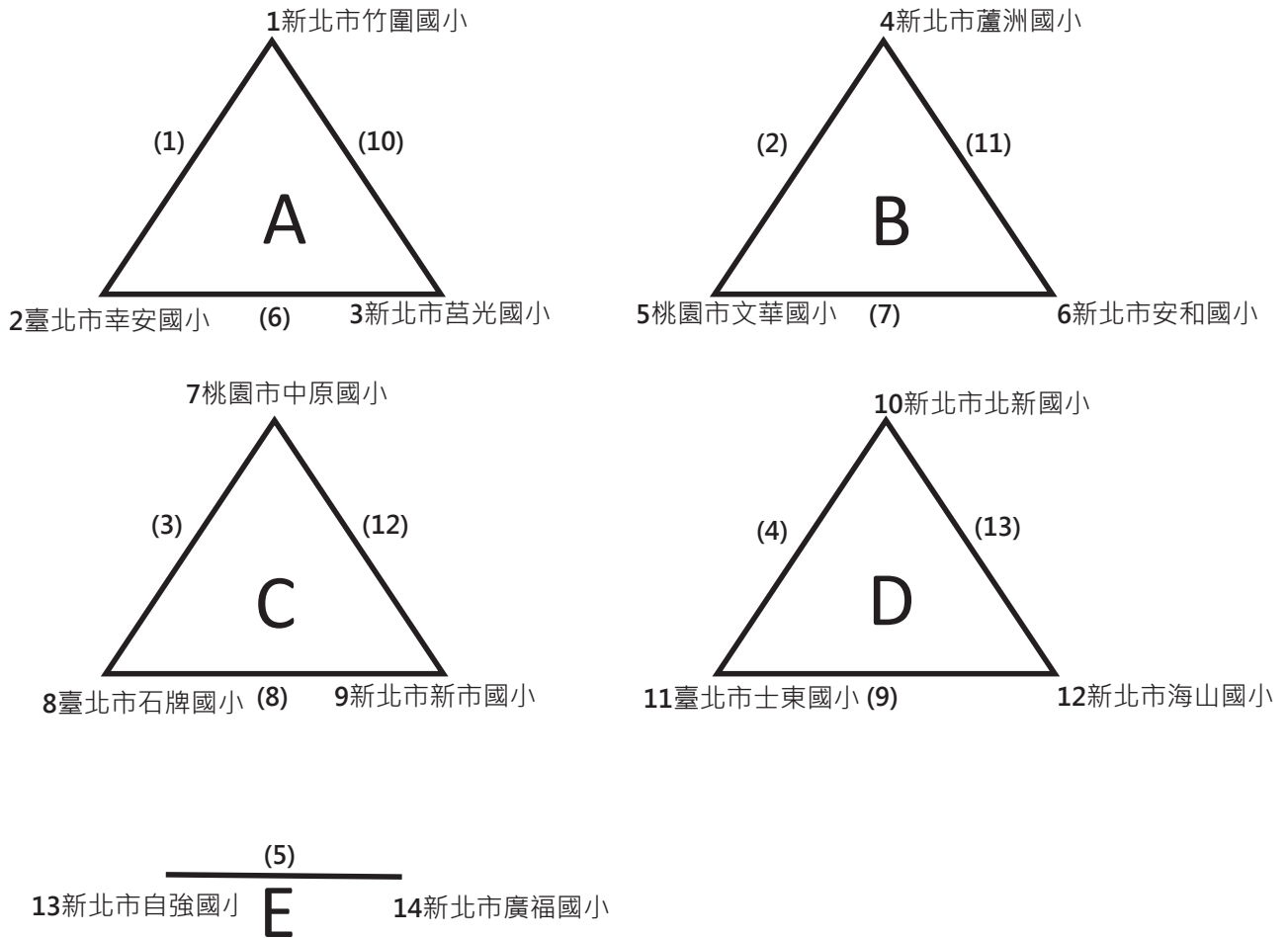

2021全國學童盃足球錦標賽-北區預賽

學校五年級組

日期	時間	場地	場次	隊名	成績	隊名
9月6日 星期一	13:30-14:15	A	(1)	新北市竹圍國小		臺北市幸安國小
	13:30-14:15	B	(2)	新北市蘆洲國小		桃園市文華國小
	14:20-15:05	A	(3)	桃園市中原國小		臺北市石牌國小
	14:20-15:05	B	(4)	新北市北新國小		臺北市士東國小
9月7日 星期二	16:00-16:45	A	(5)	新北市自強國小		新北市廣福國小
	16:00-16:45	B	(6)	臺北市幸安國小		新北市莒光國小
	16:50-17:35	A	(7)	桃園市文華國小		新北市安和國小
	16:50-17:35	B	(8)	臺北市石牌國小		新北市新市國小
9月8日 星期三	08:20-09:05	A	(9)	臺北市士東國小		新北市海山國小
	09:10-09:55	A	(10)	新北市莒光國小		新北市竹圍國小
	09:10-09:55	B	(11)	新北市安和國小		新北市蘆洲國小
	10:00-10:45	A	(12)	新北市新市國小		桃園市中原國小
	13:30-14:15	A	(13)	新北市海山國小		新北市北新國小
9月10日 星期五	09:10-09:55	A	(14)	D2		E1
	09:10-09:55	B	(15)	A2		E2
	13:30-14:15	A	(16)	A1		14W
	13:30-14:15	B	(17)	C2		B1
	14:20-15:05	A	(18)	C1		B2
	14:20-15:05	B	(19)	15W		D1
9月11日 星期六	13:30-14:15	A	(20)	16W		17W
	13:30-14:15	B	(21)	18W		19W
9月12日 星期日	11:40-12:25	A	(22)	20L		21L
	11:40-12:25	B	(23)	20W		21W

2021全國學童盃足球錦標賽-北區預賽
學校四年級組

1 臺北市石牌國小 (8) 4 新北市蘆洲國小

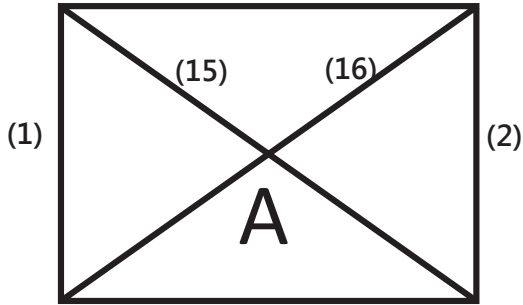

5 新北市自強國小

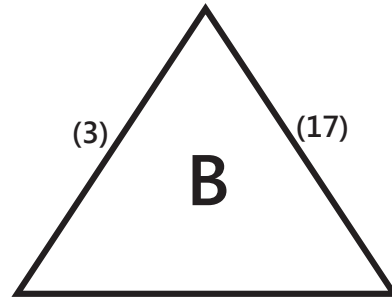

2 桃園市文華國小 (9) 3 新北市竹圍國小

6 新北市新市國小 (10) 7 新北市海山國小

8 桃園市同安國小

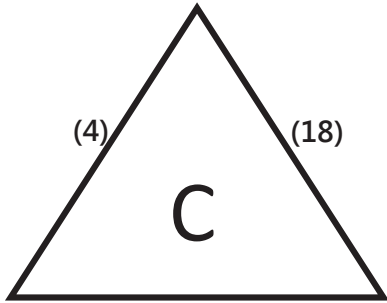

11 臺北市幸安國小

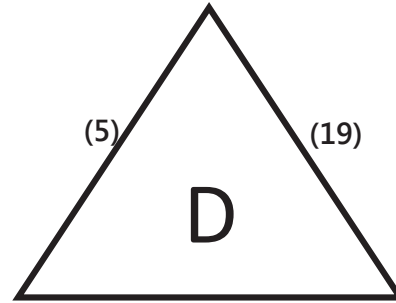

9 桃園市長庚國小 (11) 10 新北市板橋國小 12 新北市北新國小 (12) 13 臺北市天母國小

14 臺北市百齡國小

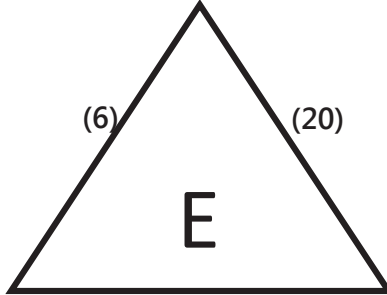

17 新北市榮富國小

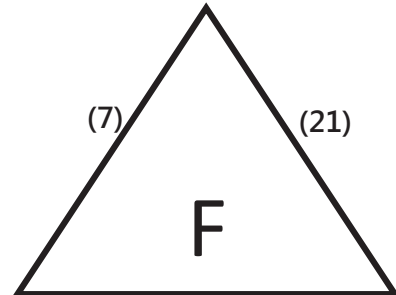

15 臺北市明道國小 (13) 16 新北市莒光國小 18 臺北市士東國小 (14) 19 桃園市潮音國小

2021全國學童盃足球錦標賽-北區預賽
學校四年級組

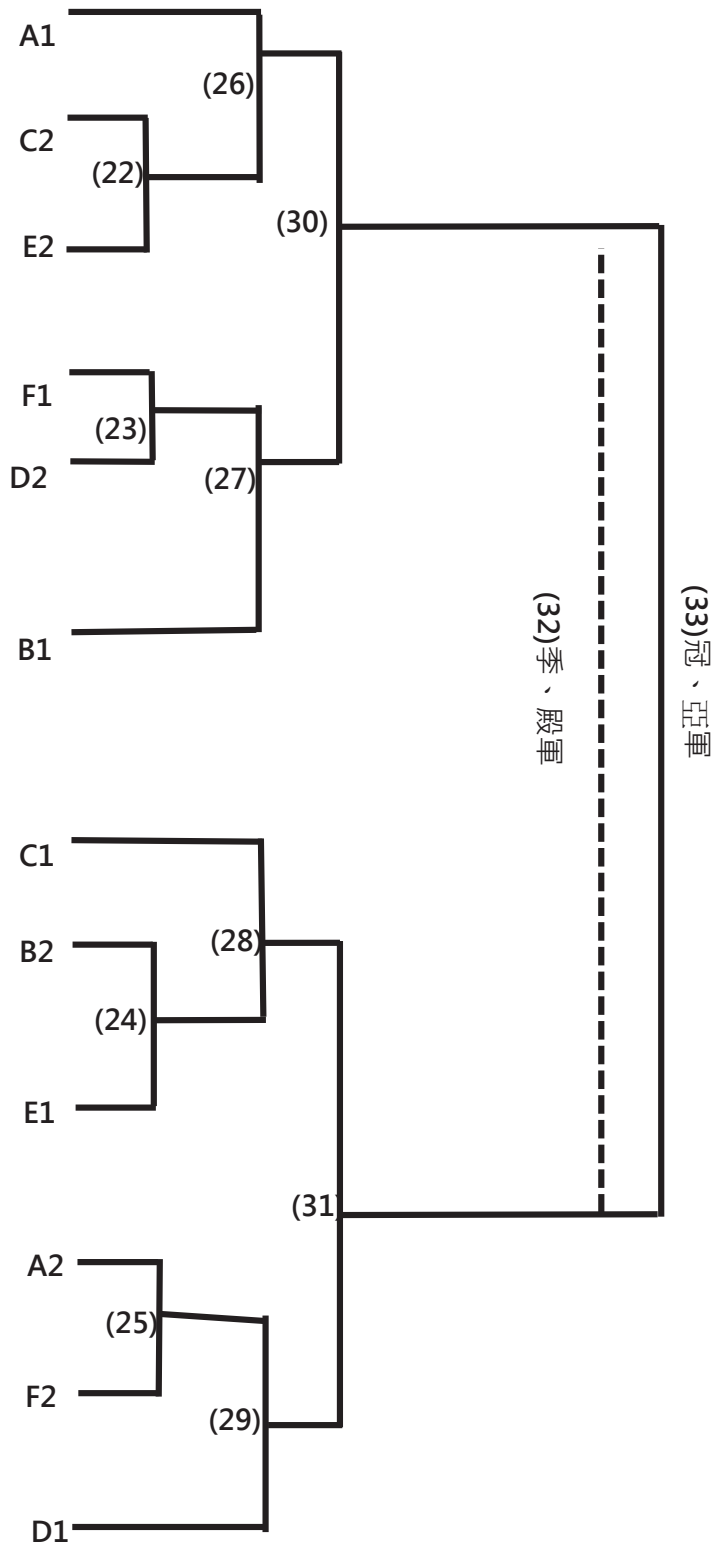

2021全國學童盃足球錦標賽-北區預賽
學校四年級組

日期	時間	場地	場次	隊名	成績	隊名
9月6日 星期一	08:20-09:05	A	(1)	臺北市石牌國小		桃園市文華國小
	08:20-09:05	B	(2)	新北市竹圍國小		新北市蘆洲國小
	09:10-09:55	A	(3)	新北市自強國小		新北市新市國小
	09:10-09:55	B	(4)	桃園市同安國小		桃園市長庚國小
	10:00-10:45	A	(5)	臺北市幸安國小		新北市北新國小
	10:00-10:45	B	(6)	臺北市百齡國小		臺北市明道國小
	10:50-11:35	A	(7)	新北市榮富國小		臺北市士東國小
	15:10-15:55	A	(8)	新北市蘆洲國小		臺北市石牌國小
	15:10-15:55	B	(9)	桃園市文華國小		新北市竹圍國小
	16:00-16:45	A	(10)	新北市新市國小		新北市海山國小
	16:00-16:45	B	(11)	桃園市長庚國小		新北市板橋國小
	16:50-17:35	A	(12)	新北市北新國小		臺北市天母國小
	16:50-17:35	B	(13)	臺北市明道國小		新北市莒光國小
9月7日 星期二	08:20-09:05	A	(14)	臺北市士東國小		桃園市潮音國小
	10:50-11:35	A	(15)	臺北市石牌國小		新北市竹圍國小
	10:50-11:35	B	(16)	桃園市文華國小		新北市蘆洲國小
	11:40-12:25	A	(17)	新北市海山國小		新北市自強國小
	11:40-12:25	B	(18)	新北市板橋國小		桃園市同安國小
	12:30-13:15	A	(19)	臺北市天母國小		臺北市幸安國小
	12:30-13:15	B	(20)	新北市莒光國小		臺北市百齡國小
9月8日 星期三	13:30-14:15	A	(21)	桃園市潮音國小		新北市榮富國小
	10:00-10:45	B	(22)	C2		E2
	10:50-11:35	A	(23)	F1		D2
	10:50-11:35	B	(24)	B2		E1
9月10日 星期五	11:40-12:25	A	(25)	A2		F2
	10:50-11:35	A	(26)	A1		22W
	10:50-11:35	B	(27)	23W		B1
	11:40-12:25	A	(28)	C1		24W
9月11日 星期六	11:40-12:25	B	(29)	25W		D1
	12:30-13:15	A	(30)	26W		27W
9月12日 星期日	12:30-13:15	B	(31)	28W		29W
	10:50-11:35	A	(32)	30L		31L
	10:50-11:35	B	(33)	30W		31W

2021全國學童盃足球錦標賽-北區預賽
公開六年級組

1Taipei play one 藍

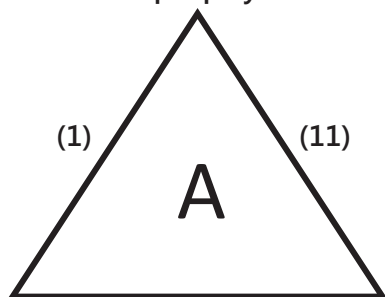

2MFA U12 White (7) 3桃園自強FC

4樂活鷹紅隊

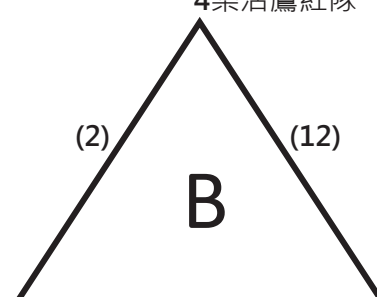

5大同維京 (8) 6LS紅鷹

7 Lion

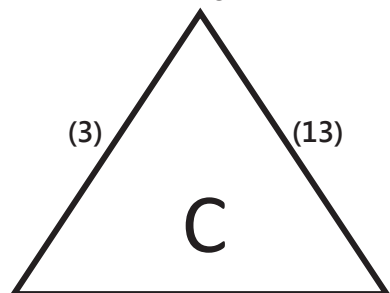

8DESAFIO U12 (9) 9FCBase巴瑟

10熱血足球小將

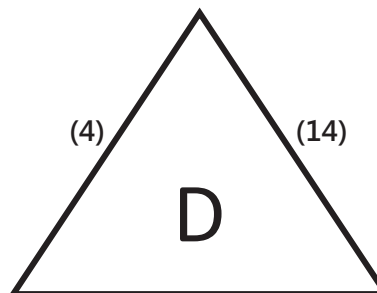

11MFA U12 Red (10) 12樂活鷹藍隊

E

13虎鯊俱樂部U12 (5) 14士林足球俱樂部

F

15陳信安足球 (6) 16Taipei play one 白

2021全國學童盃足球錦標賽-北區預賽
公開六年級組

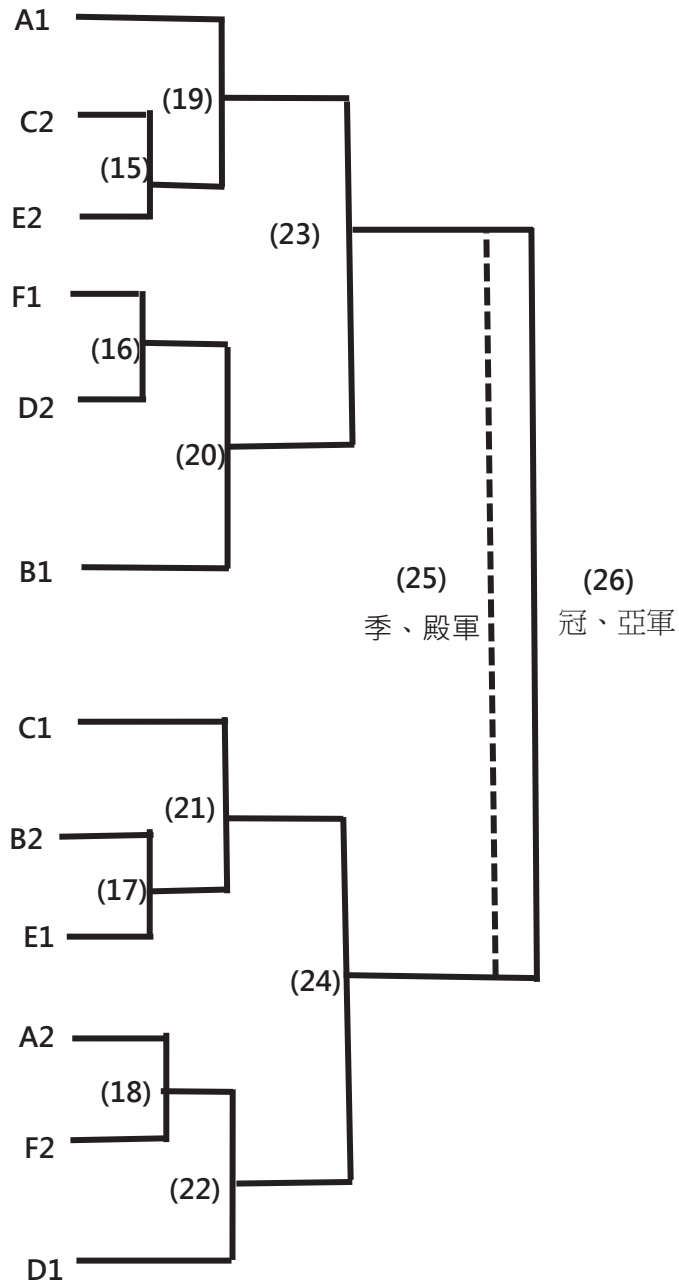

2021全國學童盃足球錦標賽-北區預賽
公開六年級組

日期	時間	場地	場次	隊名	成績	隊名
9月5日 星期日	08:20-09:05	A	(1)	Taipei play one 藍		MFA U12 White
	08:20-09:05	B	(2)	樂活鷹紅隊		大同維京
	09:10-09:55	A	(3)	LION		DESAFIO U12
	09:10-09:55	B	(4)	熱血足球小將		MFA U12 Red
	10:00-10:45	A	(5)	虎鯊俱樂部U12		士林足球俱樂部
	10:00-10:45	B	(6)	陳信安足球		Taipei play one 白
	16:00-16:45	B	(7)	MFA U12 White		桃園自強FC
	16:50-17:35	A	(8)	大同維京		LS紅鷹
	16:50-17:35	B	(9)	DESAFIO U12		FCBase巴瑟
	17:50-18:35	A	(10)	MFA U12 Red		樂活鷹藍隊
9月8日 星期三	16:50-17:35	A	(11)	桃園自強FC		Taipei play one 藍
	16:50-17:35	B	(12)	LS紅鷹		樂活鷹紅隊
	17:50-18:35	A	(13)	FCBase巴瑟		LION
	17:50-18:35	B	(14)	樂活鷹藍隊		熱血足球小將
9月10日 星期五	19:30-20:15	A	(15)	C2		E2
	19:30-20:15	B	(16)	F1		D2
	20:20-21:05	A	(17)	B2		E1
	20:20-21:05	B	(18)	A2		F2
9月11日 星期六	19:30-20:15	A	(19)	A1		15W
	19:30-20:15	B	(20)	16W		B1
	20:20-21:05	A	(21)	C1		17W
	20:20-21:05	B	(22)	18W		D1
9月12日 星期日	10:00-10:45	A	(23)	19W		20W
	10:00-10:45	B	(24)	21W		22W
	15:10-15:55	A	(25)	23L		24L
	15:10-15:55	B	(26)	23W		24W

2021全國學童盃足球錦標賽-北區預賽
公開五年級組

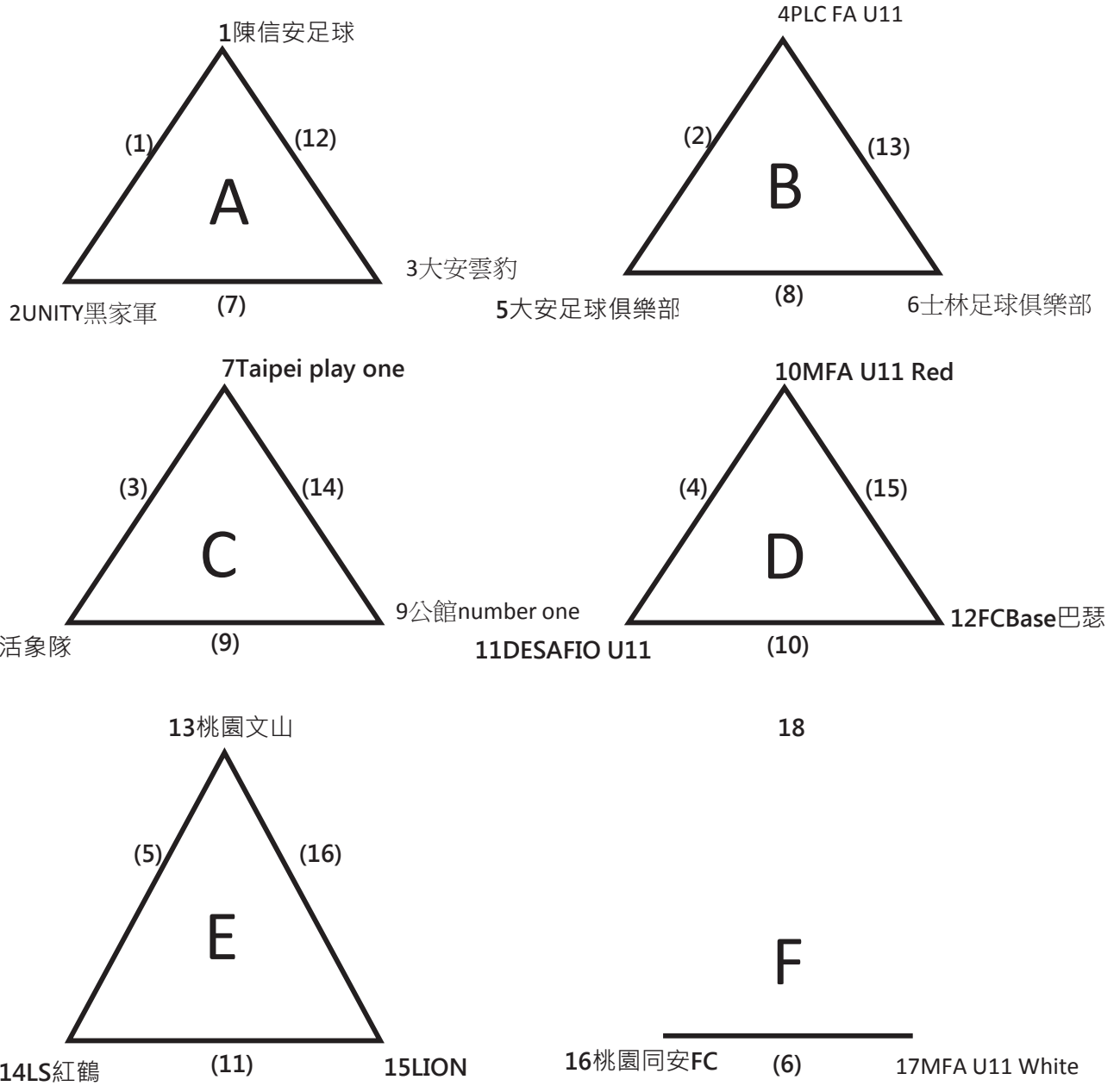

2021全國學童盃足球錦標賽-北區預賽
公開五年級組

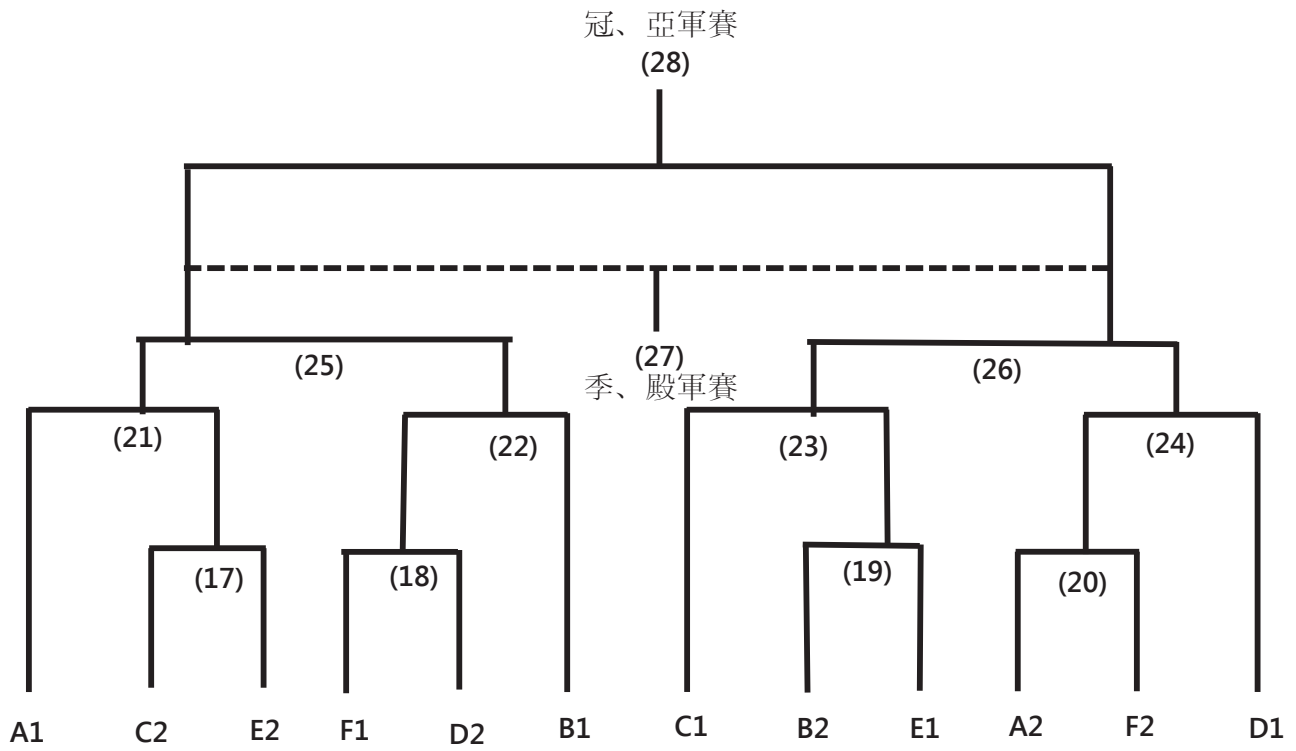

2021全國學童盃足球錦標賽-北區預賽
公開五年級組

日期	時間	場地	場次	隊名	成績	隊名
9月4日 星期六	13:30-14:15	A	(1)	陳信安足球		UNITY黑家軍
	13:30-14:15	B	(2)	PLC FA U11		大安足球俱樂部
	14:20-15:05	A	(3)	Taipei play one		樂活象隊
	14:20-15:05	B	(4)	MFA U11 Red		DESAFIO U11
	15:10-15:55	A	(5)	桃園文山		LS紅鶴
	19:30-20:15	B	(6)	桃園同安FC		MFA U11 White
	20:20-21:05	A	(7)	UNITY黑家軍		大安雲豹
	20:20-21:05	B	(8)	大安足球俱樂部		士林足球俱樂部
9月5日 星期日	15:10-15:55	A	(9)	樂活象隊		公館number one
	15:10-15:55	B	(10)	DESAFIO U11		FCBase巴瑟
	16:00-16:45	A	(11)	LS紅鶴		LION
9月8日 星期三	14:20-15:05	B	(12)	大安雲豹		陳信安足球
	15:10-15:55	A	(13)	士林足球俱樂部		PLC FA U11
	15:10-15:55	B	(14)	公館number one		Taipei play one
	16:00-16:45	A	(15)	FCBase巴瑟		MFA U11 Red
	16:00-16:45	B	(16)	LION		桃園文山
9月10日 星期五	17:50-18:35	A	(17)	C2		E2
	17:50-18:35	B	(18)	F1		D2
	18:40-19:25	A	(19)	B2		E1
	18:40-19:25	B	(20)	A2		F2
9月11日 星期六	17:50-18:35	A	(21)	A1		17W
	17:50-18:35	B	(22)	18W		B1
	18:40-19:25	A	(23)	C1		19W
	18:40-19:25	B	(24)	20W		D1
9月12日 星期日	09:10-09:55	A	(25)	21W		22W
	09:10-09:55	B	(26)	23W		24W
	14:20-15:05	A	(27)	25L		26L
	14:20-15:05	B	(28)	25W		26W

2021全國學童盃足球錦標賽-北區預賽
公開四年級組

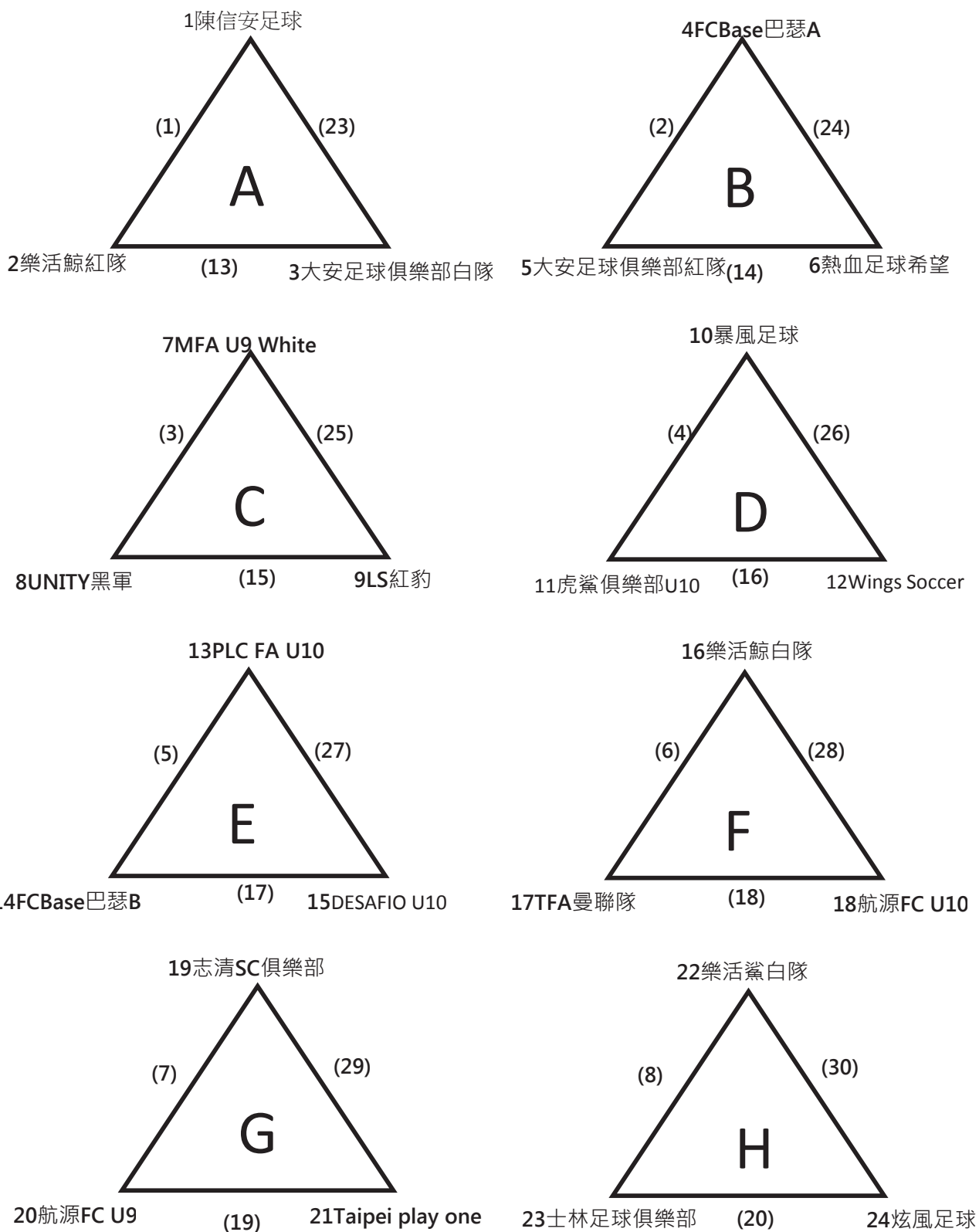

2021全國學童盃足球錦標賽-北區預賽
公開四年級組

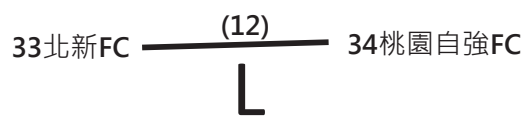
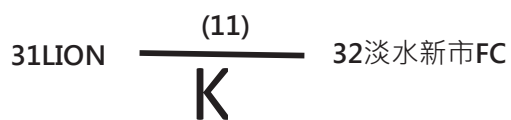
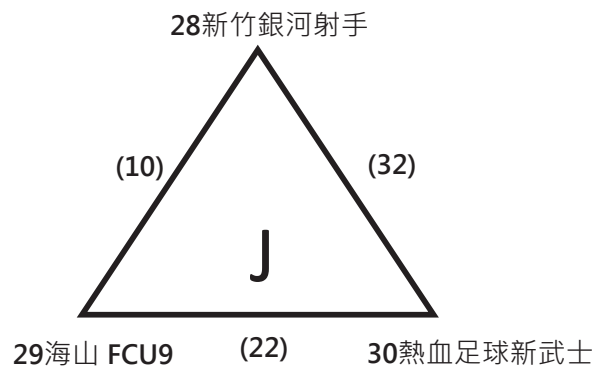
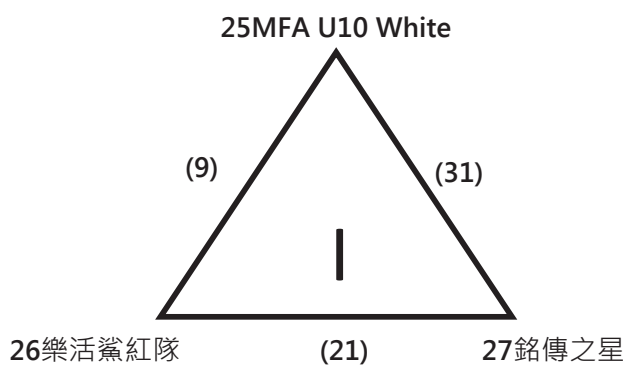

2021全國學童盃足球錦標賽-北區預賽
公開四年級組

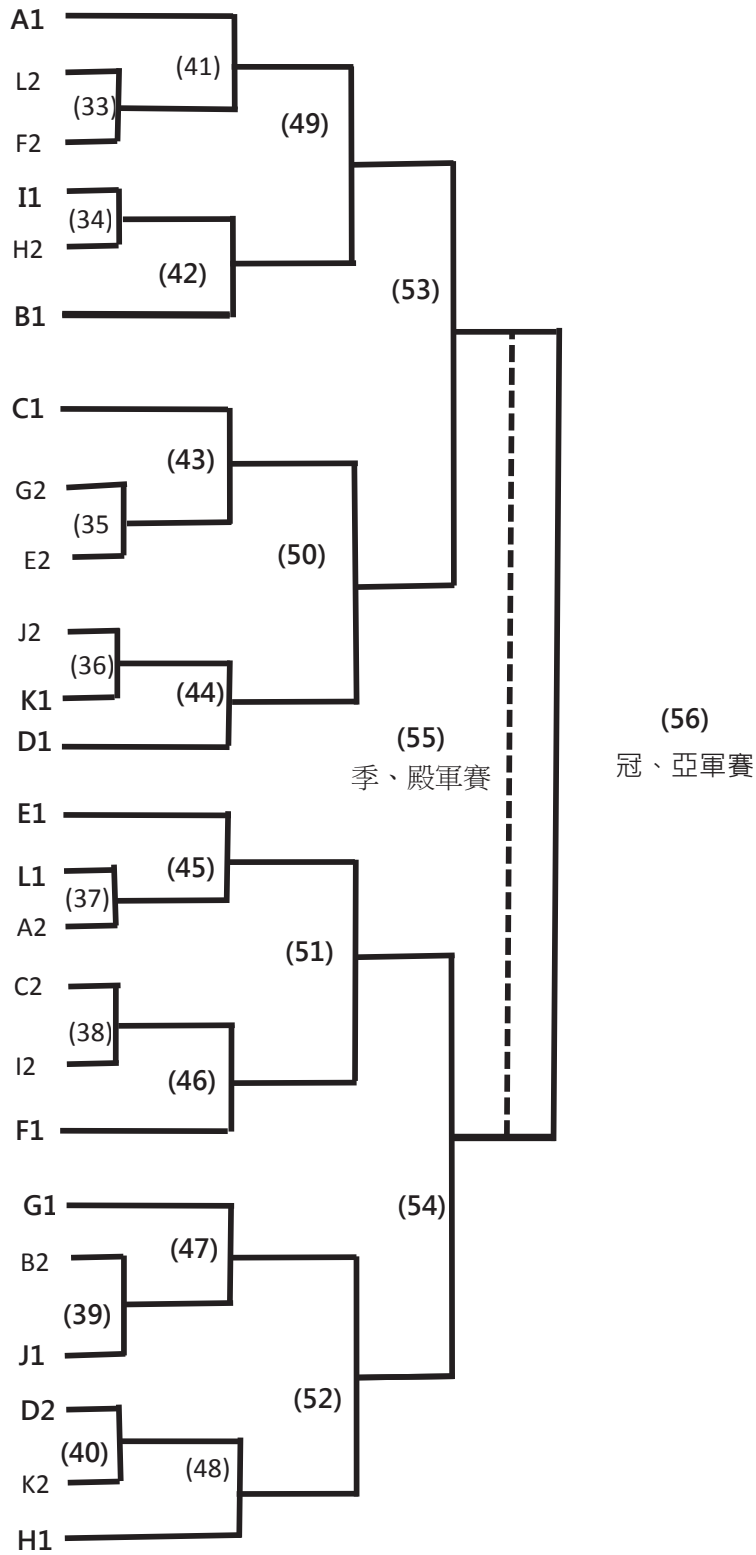

2021全國學童盃足球錦標賽-北區預賽
公開四年級組

日期	時間	場地	場次	隊名	成績	隊名
9月4日 星期六	08:20-09:05	A	(1)	陳信安足球		樂活鯨紅隊
	08:20-09:05	B	(2)	FCBase巴瑟A		大安足球俱樂部紅隊
	09:10-09:55	A	(3)	MFA U9 White		UNITY黑軍
	09:10-09:55	B	(4)	暴風足球		虎鯊俱樂部U10
	10:00-10:45	A	(5)	PLC FA U10		FCBase巴瑟B
	10:00-10:45	B	(6)	樂活鯨白隊		TFA曼聯隊
	10:50-11:35	A	(7)	志清SC俱樂部		航源FC U9
	10:50-11:35	B	(8)	樂活鯊白隊		士林足球俱樂部
	11:40-12:25	A	(9)	MFA U10 White		樂活鯊紅隊
	11:40-12:25	B	(10)	新竹銀河射手		海山 FCU9
	12:30-13:15	A	(11)	LION		淡水新市FC
	12:30-13:15	B	(12)	北新FC		桃園自強FC
	15:10-15:55	B	(13)	樂活鯨紅隊		大安足球俱樂部白隊
	16:00-16:45	A	(14)	大安足球俱樂部紅隊		熱血足球希望
	16:00-16:45	B	(15)	UNITY黑軍		LS紅豹
	16:50-17:35	A	(16)	虎鯊俱樂部U10		Wings Soccer
	16:50-17:35	B	(17)	FCBase巴瑟B		DESAFIO U10
	17:50-18:35	A	(18)	TFA曼聯隊		航源FC U10
	17:50-18:35	B	(19)	航源FC U9		Taipei play one
	18:40-19:25	A	(20)	士林足球俱樂部		炫風足球
	18:40-19:25	B	(21)	樂活鯊紅隊		銘傳之星
	19:30-20:15	A	(22)	海山 FCU9		熱血足球新武士
9月5日 星期日	10:50-11:35	A	(23)	大安足球俱樂部白隊		陳信安足球
	10:50-11:35	B	(24)	熱血足球希望		FCBase巴瑟A
	11:40-12:25	A	(25)	LS紅豹		MFA U9 White
	11:40-12:25	B	(26)	Wings Soccer		暴風足球
	12:30-13:15	A	(27)	DESAFIO U10		PLC FA U10
	12:30-13:15	B	(28)	航源FC U10		樂活鯨白隊
	13:30-14:15	A	(29)	Taipei play one		志清SC俱樂部
	13:30-14:15	B	(30)	炫風足球		樂活鯊白隊
	14:20-15:05	A	(31)	銘傳之星		MFA U10 White
	14:20-15:05	B	(32)	熱血足球新武士		新竹銀河射手
	17:50-18:35	B	(33)	L2		F2
	18:40-19:25	A	(34)	I1		H2
	18:40-19:25	B	(35)	G2		E2
	19:30-20:15	A	(36)	J2		K1
	19:30-20:15	B	(37)	L1		A2
	20:20-21:05	A	(38)	C2		I2
	20:20-21:05	B	(39)	B2		J1

2021全國學童盃足球錦標賽-北區預賽
公開四年級組

日期	時間	場地	場次	隊名	成績	隊名
9月8日 星期三	14:20-15:05	A	(40)	D2		K2
	18:40-19:25	A	(41)	A1		33W
	18:40-19:25	B	(42)	34W		B1
	19:30-20:15	A	(43)	C1		35W
	19:30-20:15	B	(44)	36W		D
	20:20-21:05	A	(45)	E1		37W
	20:20-21:05	B	(46)	38W		F1
9月10日 星期五	16:50-17:35	A	(47)	G1		39W
	16:50-17:35	B	(48)	40W		H1
9月11日 星期六	16:00-16:45	A	(49)	41W		42W
	16:00-16:45	B	(50)	43W		44W
	16:50-17:35	A	(51)	45W		46W
	16:50-17:35	B	(52)	47W		48W
9月12日 星期日	08:20-09:05	A	(53)	49W		50W
	08:20-09:05	B	(54)	51W		52W
	13:30-14:15	A	(55)	53L		54L
	13:30-14:15	B	(56)	53W		54W

2021全國學童盃足球錦標賽-北區預賽
女子五年級組

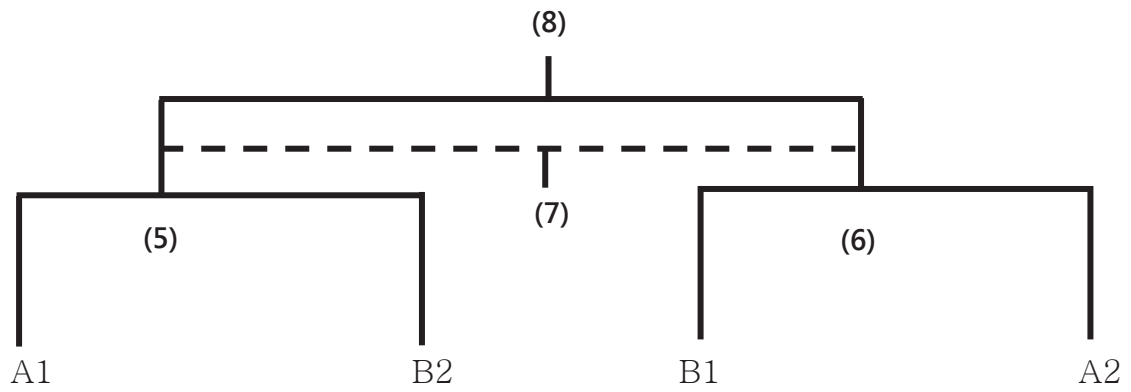
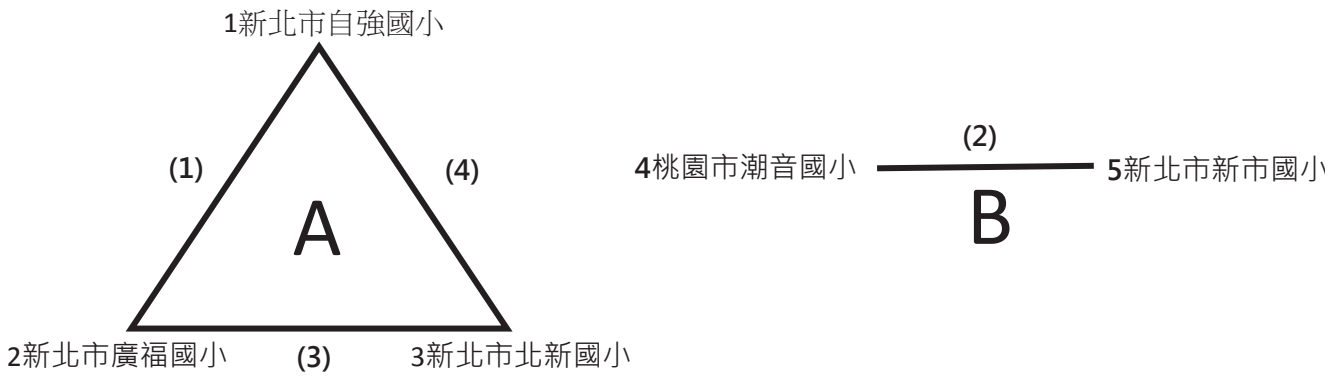

2021全國學童盃足球錦標賽-北區預賽

女子五年級組

日期	時間	場地	場次	隊名	成績	隊名
9月8日 星期三	08:20-09:05	B	(1)	新北市自強國小		新北市廣福國小
	11:40-12:25	B	(2)	桃園市潮音國小		新北市新市國小
	13:30-14:15	B	(3)	新北市廣福國小		新北市北新國小
9月10日 星期五	08:20-09:05	A	(4)	新北市北新國小		新北市自強國小
	12:30-13:15	A	(5)	A1		B2
	12:30-13:15	B	(6)	B1		A2
9月11日 星期六	14:20-15:05	A	(7)	季、殿軍賽(5)L		季、殿軍賽(6)L
	14:20-15:05	B	(8)	冠、亞軍賽(5)W		冠、亞軍賽(6)W

2021 年全國學童盃足球錦標賽 北區參賽隊伍名錄

學校組 六年級

隊名：士東國小
 地址：11152 臺北市士林區中山北路 6 段 392 號
 電話：0939846843
 領隊：張正霖
 管理：張明風 成威震
 球員：1 楊旻浩 5 顏奈生 7 林翰丞 10 張右學 15 許立豐
 19 絲子奕 24 吳振愷 25 陳品瀚 28 張庭嘉 29 洪璟翔
 31 李英壽 57 李睿勝 71 馬敬濉 82 周子恩 87 賴捷帆
 94 吳宥霆 97 鍾其恩
 總教練：王吉成
 教練：傅立歲

一般球員顏色 1	衣	黃	褲	黑	襪	黃
守門球員顏色 1		藍		黑		黑
一般球員顏色 2		藍		黑		黑
守門球員顏色 2		黃		黑		黃

隊名：臺北市幸安國小
 地址：106-53 臺北市大安區仁愛路三段 22 號
 電話：0935-135-825
 領隊：陳順和
 教練：唐偉哲
 球員：5 陳浩昀 6 廖柏睿 8 謝鎧丞 11 大石暖 22 謝凱臣
 28 洪熙喆 29 余諺哲 77 鄭澈星
 總教練：施沛任

一般球員顏色 1	衣	綠	褲	黑	襪	黑
守門球員顏色 1		灰		灰		白
一般球員顏色 2		灰		灰		白
守門球員顏色 2		綠		黑		黑

隊名：新北市莒光國小
 地址：220-43 新北市板橋區莒光路 163 號
 電話：0915-955-654
 領隊：林義祥
 教練：李麗華 林璟棠 陳韋安 林順發
 球員：2 袁貫喆 3 石楚浚 5 吳昊東 7 王安睿 11 簡詩軒
 16 賴翊睿 18 洪貫捷 20 蔡愷悌 21 張獻文 22 張奕
 總教練：劉昌森

一般球員顏色 1	衣	紅色	褲	紅色	襪	紅色
守門球員顏色 1		黑色		黑色		黑色
一般球員顏色 2		黑色		黑色		黑色
守門球員顏色 2		紅色		紅色		紅色

學校組 六年級

隊名：桃園市同安國小

地址：330 桃園市桃園區同德十一街 48 號

電話：0918-081058

領隊：徐自弘

總教練：鄭旭洋

顧問：蘇和庠

管理：陳明吟

教練：林琪正 詹凱裕

球員：19 方祈堯 21 黃敬恆 22 袁相然 23 陳冠勳 25 陳楷歲
 28 吳翰棕 29 黃烈翊 30 李開弘 35 余侑澤 38 謝閔鈞
 66 蔡容軒

一般球員顏色 1	衣	藍	褲	藍	襪	藍
守門球員顏色 1		紅或白		藍		紅
一般球員顏色 2		紅或白		藍		紅
守門球員顏色 2		藍		藍		藍

隊名：臺北市明道國小

地址：116-45 臺北市文山區木柵路二段 138 巷 61 號

電話：0954122833

總教練：羅志恩

教練：楊少謙

球員：2 魏迦勒 7 鄭宇諾 8 張以樂 10 林永林 13 楊詠恩
 14 陳沛帆 15 周新恩 17 宋其祐 20 田朗 27 饒啓新
 28 方凱宥 29 張睿承 30 魏書亞 32 蕭意統 34 姚品淵

一般球員顏色 1	衣	紅	褲	黑	襪	紅
守門球員顏色 1		白		白		黑
一般球員顏色 2		深藍		黑		黑
守門球員顏色 2		黑		黑		紅

隊名：臺北市天母國小

地址：111050 臺北市士林區天玉街 12 號

電話：0952719368

領隊：梁俊堯

總教練：衛懋庭

管理：蔡雅宜

教練：陳昱任

球員：1 羅洋毅 2 黃宇廷 3 賴晨熙 4 詹浚楷 5 宋梓澈
 6 劉濬滕 7 杜杰叡 8 陳秉熙 9 程品綸 10 王奕歲
 12 劉昱辰 13 李念璋 14 鄭丞善 16 賴聲歲 19 鄭之勛
 21 吳定禹 22 張辰璋

一般球員顏色 1	衣	綠	褲	綠	襪	藍
守門球員顏色 1		藍		藍		靛藍黃條紋
一般球員顏色 2		藍		藍		靛藍黃條紋
守門球員顏色 2		綠		綠		紅

學校組 六年級

隊名：新北市自強國小

地址：235-43 新北市中和區莒光路 200 號

電話：0922-971232

領隊：許以平

總教練：陳惠玟

顧問：陳裕宗

管理：黃秀文

教練：黃義翔 唐儷文

球員： 1 宋秉翰 4 童竣業 16 周子碩 18 侯明志 19 吳承峰
 21 莊治憲 22 陳羿仲 23 王子奕 24 陳星碩 25 李岷諺
 26 楊毅丞 27 賴亮語

一般球員顏色 1	衣	黃色	褲	黑色	襪	螢光黃
守門球員顏色 1		藍色		藍色		藍色
一般球員顏色 2		黑色		黑色		藍色
守門球員顏色 2		黃黑色		黃色		螢光黃

隊名：新北市蘆洲國小

地址：24758 新北市蘆洲區中正路 100 號

電話：0952937161

領隊：陳明利

總教練：盧玉娟

管理：姜方元

教練：郭家瑞 洪偉騰 陳彥叡

球員： 1 蔡庭聿 2 張弘易 3 樊泓逸 5 彭信忠 6 陳柏叡
 7 陳洧庭 8 陳奕圻 9 黃菩睿 10 鍾昀倩 11 郭逸情
 12 吳權峻 13 李相學 14 張曜捷 15 呂東漢 16 郭逸宇
 17 謝秉學 18 鄭皓羽 19 張至凱

一般球員顏色 1	衣	綠	褲	綠	襪	綠
守門球員顏色 1		藍		藍		藍
一般球員顏色 2		藍		藍		藍
守門球員顏色 2		綠		綠		綠

隊名：臺北市石牌國小

地址：112-31 臺北市北投區致遠二路 80 號

電話：0955018417

領隊：詹益正

總教練：張仟縈

教練：何國禎 曾智暉

球員： 1 徐翊軒 10 劉華逸 20 林于翔 26 林冠霖 27 鄭廣樂
 28 簡淇倫 29 賴宇軒 30 陳均岳 58 魏茉帆 66 柯秉佑

一般球員顏色 1	衣	藍	褲	藍	襪	藍
守門球員顏色 1		橘		橘		橘
一般球員顏色 2		黃		黑		黑
守門球員顏色 2		紅		紅		紅

學校組 六年級

隊名：桃園市長庚國小

地址：333 桃園市龜山區長庚里 425 號

電話：0966141476

領隊：陳建宇

總教練：李冠毅

管理：葉嘉修

教練：楊岳庭

球員： 3 黃彥凱 6 魏呈翰 10 王璿浩 11 蔡宗翰 12 簡宇辰
 17 林宸安 21 游承義 22 許睿紘 60 謝向義

一般球員顏色 1	衣	藍紅色	褲	藍色	襪	紅色
守門球員顏色 1		藍白色		藍色		藍色
一般球員顏色 2		藍白色		藍色		藍色
守門球員顏色 2		藍紅色		藍色		紅色

隊名：新北市廣福國小

地址：236021 新北市土城區學府路一段 127 號

電話：0978770991

領隊：張美鳳

總教練：黃琦瑞

教練：洪沛綺 林雨潼 劉正和

球員： 1 沈彥均 3 吳維霖 4 藍宥歲 5 林禮冠 6 呂昕祐
 7 洪宇軒 8 范振恩 9 沈彥宏 10 黃聖桓 12 林宥甫
 13 林泓成 15 江秉叡 16 何竝頰 18 林奕叡 19 吳侑嘉
 20 蕭又銓

一般球員顏色 1	衣	藍白色	褲	丈青色	襪	白色
守門球員顏色 1		丈青色		丈青色		丈青色
一般球員顏色 2		丈青色		丈青色		丈青色
守門球員顏色 2		藍白色		丈青色		白色

隊名：桃園市潮音國小

地址：33742 桃園市大園區潮音路一段 188 號

電話：0910212059

領隊：鄭家興

總教練：徐宏銓

管理：黃宥嘉

教練：張綵綠 廖櫻灣 卓亦彬

球員： 1 許彥彬 2 吳旭東 4 鄭裕潔 6 鄭宏恩 7 陳韋翰
 8 李承勳 9 劉品毅 11 楊聖哲 12 陳楷璋 13 施聖昱
 14 許庭峰 15 周家樂 16 呂朋嶽 18 林奇生 19 高毓安
 20 許清彬

一般球員顏色 1	衣	藍色	褲	藍色	襪	黑色
守門球員顏色 1		橘紅色		橘紅色		紅色
一般球員顏色 2		橘紅色		橘紅色		紅色
守門球員顏色 2		藍色		藍色		黑色

學校組 六年級

隊名：新北市榮富國小

地址：242-48 新北市新莊區中和街 193 號

電話：0916125995

領隊：張伯瑋

總教練：陳家禾

教練：胡軒豪

球員： 2 陳柏益 3 蔡昆達 4 蔡育廷 5 巫威廷 6 葉濬維
 7 王宇凱 9 古承勳 11 張宏銘 12 張峰瑋 34 蔡哲民
 35 蔡柏彥 36 蔡柏廷

一般球員顏色 1	衣	白	褲	白	襪	白
守門球員顏色 1		紅		紅		紅
一般球員顏色 2		紅		紅		紅
守門球員顏色 2		白		白		白

隊名：新北市板橋國小

地址：220-56 新北市板橋區大智街三號三樓

電話：0931987838

領隊：華志仁

總教練：陳正一

管理：黃世榮

顧問：簡美藻

球員： 3 劉禹頡 4 謝杰叡 5 葉科廷 6 曾思豪 7 張敦逸
 8 簡子傑 9 李心亞 10 李承揚 14 周家睿 17 江詠安
 18 吳和林 20 吳涵睿 21 林以哲 27 歐彥廷

一般球員顏色 1	衣	紅	褲	黑	襪	黑
守門球員顏色 1		黑		黑		黃
一般球員顏色 2		藍		藍		黃
守門球員顏色 2		紅		黑		黑

隊名：新北市新市國小

地址：25151 新北市淡水區中山北路二段 200 號

電話：0956285892

領隊：陳佩芝

總教練：張志全

管理：陳瑩霓

教練：李定隆 陳香吟 李宜陞

球員： 14 潘柏丞 15 鄭昫昊 18 陳羿安 19 林聖浩 20 陳翊豪
 21 劉宥均 22 黃宇弘 25 莊可帆 31 許哲瑋 33 公亮宇
 35 汪忠霖 36 林彥均 39 李睿嶙 42 莊原睿 43 范皓鈞
 58 劉恩劭 60 劉軒廷

一般球員顏色 1	衣	黃	褲	黑	襪	黃
守門球員顏色 1		藍		藍		藍
一般球員顏色 2		藍		藍		藍
守門球員顏色 2		黃		黑		黃

2021 年全國學童盃足球錦標賽 北區參賽隊伍名錄

學校組 五年級

隊名：臺北市士東國小
 地址：11152 臺北市士林區中山北路 6 段 392 號
 電話：0939846843
 領隊：張正霖
 管理：張明風 成威震
 球員：8 邱宥綸 12 陳宥豪 18 陳品諺 21 陳品聿 22 方應翰
 45 趙品程 66 洪愷佑 67 林宸唯 85 劉冠辰 89 莊勝勳
 總教練：王吉成
 教練：傅立歲

一般球員顏色 1	衣	黃	褲	黑	襪	黃
守門球員顏色 1		藍		黑		黑
一般球員顏色 2		藍		黑		黑
守門球員顏色 2		黃		黑		黃

隊名：臺北市幸安國小
 地址：106-53 臺北市大安區仁愛路三段 22 號
 電話：0935135825
 領隊：陳順和
 教練：唐偉哲
 球員：3 蕭哲敦 4 李宇宸 7 吳杰叡 9 吳韋頡 12 周冠宇
 14 謝以辰 20 王浩穎 26 林振旭
 總教練：施沛任

一般球員顏色 1	衣	綠	褲	黑	襪	黑
守門球員顏色 1		灰		灰		白
一般球員顏色 2		灰		灰		白
守門球員顏色 2		綠		黑		黑

隊名：新北市莒光國小
 地址：220-43 新北市板橋區莒光路 163 號
 電話：0915-955-654
 領隊：林義祥
 教練：林璟棠 劉昌森 陳韋安
 球員：1 王以諾 2 謝元皓 3 詹奇叡 4 林昀承 7 陳顛哲
 9 徐靖皓 10 褚丞昊 12 楊旻軒 13 張富程 14 戴君安
 15 劉禮行 16 陳柏葦
 總教練：林順發

一般球員顏色 1	衣	紅色	褲	紅色	襪	紅色
守門球員顏色 1		黑色		黑色		黑色
一般球員顏色 2		黑色		黑色		黑色
守門球員顏色 2		紅色		紅色		紅色

學校組 五年級

隊名：新北市自強國小

地址：235-43 新北市中和區莒光路 200 號

電話：0922-971232

領隊：許以平

總教練：陳惠玟

顧問：陳裕宗

管理：童安妮

教練：黃義翔 唐儷文

球員：28 楊朝騰 29 童彥誌 30 吳漢寬 31 林威廉 32 李秉儀
 33 游承叡 34 林煜盛 35 蕭千智 36 黃子曦 37 劉叡翰
 39 邱國晏

一般球員顏色 1	衣	黃色	褲	黑色	襪	螢光黃
守門球員顏色 1		藍色		藍色		藍色
一般球員顏色 2		黑色		黑色		藍色
守門球員顏色 2		黃黑色		黃色		螢光黃

隊名：新北市廣福國小

地址：236 新北市土城區學府路一段 127 號

電話：0920540407

領隊：張美鳳

總教練：劉正和

教練：林雨潼

球員：1 徐昶揚 2 陳喬睿 3 張師豪 5 徐臣一 6 曾宇謙
 7 沈子善 8 李昇叡 9 鄭為謙 10 高英碩 11 曾秉辰

一般球員顏色 1	衣	白色	褲	深藍	襪	白色
守門球員顏色 1		深藍		深藍		深藍
一般球員顏色 2		深藍		深藍		深藍
守門球員顏色 2		白色		深藍		白色

隊名：新北市海山國小

地址：220-66 新北市板橋區漢生東路 280 號

電話：0939773001

領隊：林瑞昌

總教練：鄧明輝

顧問：周蕙 王芊懿

管理：葉世群

教練：王嵩文

球員：21 劉允中 23 陳煜堯 26 謝定承 27 曾宇謙 31 周詰峰
 34 林祐成 35 蔡東成 45 顏宇邦 50 蔣瑀芯 51 許雨喆
 53 葉彥辰 60 簡憶全 73 楊承錦 77 高子棣 92 楊可傑
 97 林哲均

一般球員顏色 1	衣	白	褲	白	襪	白
守門球員顏色 1		藍		白		藍
一般球員顏色 2		藍		白		藍
守門球員顏色 2		白		白		白

學校組 五年級

隊名：新北市北新國小

地址：231-45 新北市新店區寶橋路 8 號

電話：0970093158

領隊：施裕明

總教練：陳俊兆

顧問：許馨文

管理：李俊璋

教練：盧家駒 陳永信

球員： 2 陳柏霖 8 蘇恩予 11 林宥希 12 陳品峻 17 羅永翔
 20 簡兆廷 24 陳靖維 25 彭言凱 40 金杭毅 42 張復軒
 53 陳震霖

一般球員顏色 1	衣	黃	褲	黃	襪	黃
守門球員顏色 1		藍		藍		黑
一般球員顏色 2		藍		藍		黑
守門球員顏色 2		黃		黃		黃

隊名：新北市蘆洲國小

地址：24758 新北市蘆洲區中正路 100 號

電話：0952937161

領隊：陳明利

總教練：盧玉娟

管理：姜方元

教練：林政邦 洪偉騰

黃怡珊

球員： 1 洪廷睿 2 彭信麒 3 張力儒 4 賴書惟 5 黃子毅
 6 鄒宗穎 7 施昱丞 8 彭義洲 9 張煜笙 10 許恩樑
 11 張俊德 12 陳品誠 13 翁紹齡 14 陳子謀 15 王柏升
 16 林研辰 17 楊澄翰 18 孫煒翔

一般球員顏色 1	衣	綠	褲	綠	襪	綠
守門球員顏色 1		黃		黃		黃
一般球員顏色 2		黃		黃		黃
守門球員顏色 2		綠		綠		綠

隊名：臺北市石牌國小

地址：112-31 臺北市北投區致遠二路 80 號

電話：0955018417

領隊：詹益正

總教練：張仟縈

教練：何國禎 曾智暉

球員： 3 呂冠增 13 林祐廷 16 張學澄 18 傅政威 22 黃 徹
 23 孫弈弘 24 王浩宇 31 溫邵錡 32 黃予澤 33 陳林靖
 34 張晏碩 35 陳祐寬 36 賴天樂 42 陳亮好

一般球員顏色 1	衣	藍	褲	藍	襪	藍
守門球員顏色 1		橘		橘		橘
一般球員顏色 2		黃		黑		黑
守門球員顏色 2		紅		紅		紅

學校組 五年級

隊名：桃園市中原國小

地址：320-82 桃園市中壢區中北路 88 號

電話：0989753658

領隊：黃柏睿

總教練：林哲緯

球員： 6 邱楷鈞 25 黃晉炫 26 徐子豪 27 詹明儒 28 詹明文
 29 杜禹義 30 鍾瑛恩 31 蘇紹璋 33 王雨恩 36 陳紹桓
 37 廖杞登 40 林允喆 43 郭浩緯 46 齊品禎

一般球員顏色 1	衣	藍	褲	藍	襪	藍
守門球員顏色 1		橘		橘		橘
一般球員顏色 2		橘		橘		橘
守門球員顏色 2		藍		藍		藍

隊名：新北市安和國小

地址：新北市土城區延和路 23 號

電話：0988652908

領隊：廖文志

總教練：徐啟歲

教練：許閔毓

球員： 1 陸昀希 2 楊博翔 3 趙子淞 5 粟開揚 6 林宇洋
 7 張子宥 8 朱昱綸 9 游承威 10 劉祐嘉 13 周冠廷
 14 許重政 15 賴睿喆 17 許閔同 18 廖彥翔

一般球員顏色 1	衣	紅	褲	黑	襪	黑
守門球員顏色 1		藍		藍		藍
一般球員顏色 2		藍		藍		藍
守門球員顏色 2		紅		黑		黑

隊名：新北市竹圍國小

地址：251-59 新北市淡水區中正東路二段 145 號

電話：0933309079

總教練：劉計超

球員： 1 陳泓歲 3 陳志權 9 孫睿駿 10 郭子寬 12 涂槐軒
 34 張景皓 44 莊右丞 45 王英哲

一般球員顏色 1	衣	藍	褲	藍	襪	白
守門球員顏色 1		黃		黑		黑
一般球員顏色 2		黃		黑		黑
守門球員顏色 2		藍		藍		白

學校組 五年級

隊名：桃園市文華國小

地址：33376 桃園市龜山區文化七路 116 號

電話：03-3279014#315

領隊：葉俊泰

總教練：蕭小玲

管理：許順賓

教練：鄭琇真

球員： 14 黃柏濤 17 林宸安 20 葉育愷 22 邱勁崑 23 張彥柏
 24 王辛豪 25 謝亞修 26 宋誠浩 27 黃則學 28 陳楷元
 29 洪維辰 30 盧宥宇 33 黃品睿

一般球員顏色 1	衣	橘	褲	黑	襪	橘
守門球員顏色 1		黃		藍		藍
一般球員顏色 2		淺藍		黑		藍
守門球員顏色 2		橘		淺藍		橘

隊名：新北市新市國小

地址：25151 新北市淡水區中山北路二段 200 號

電話：0956285892

領隊：陳佩芝

總教練：張志全

管理：陳瑩霓

教練：李定隆 陳香吟 露妮琺菀

球員： 26 楊立為 27 吳茂儒 32 古辰安 34 洪士捷 53 彭靖崑
 55 楊品毅 56 蘇宥霖 62 呂允騰 63 曾譯凱 65 楊智安
 66 許祐嘉

一般球員顏色 1	衣	黃	褲	黑	襪	黃
守門球員顏色 1		藍		藍		藍
一般球員顏色 2		藍		藍		藍
守門球員顏色 2		黃		黑		黃

2021 年全國學童盃足球錦標賽 北區參賽隊伍名錄

學校組 四年級

隊名：臺北市士東國小

地址：111052 臺北市士林區中山北路六段 392 號

電話：0937095973

領隊：張正霖

總教練：王吉成

管理：張明風

教練：唐偉泰 陳詩賢 傅立歲

球員： 11 曹祖瑞 16 吳秉哲 17 張祐源 30 李昀叡 33 黃宥凱
 35 鄭兆勝 37 林宥丞 59 王健丞 65 宋允程 72 莊凱程
 75 李煜晨 77 呂冠霖 80 陳映全 86 張書端 88 楊千皚
 90 陳彥璋 95 唐瑞謙 96 許東硯

一般球員顏色 1	衣	藍	褲	黑	襪	黑
守門球員顏色 1		黃		黑		黃
一般球員顏色 2		黃		黑		黃
守門球員顏色 2		藍		黑		黑

隊名：臺北市幸安國小

地址：106-53 臺北市大安區仁愛路三段 22 號

電話：0935135825

領隊：陳順和

總教練：施沛任

教練：唐偉哲

球員： 2 陳品澤 21 鄭嘉賢 25 李承謙 30 謝承龍 31 林成翰
 32 凌敬生 35 林子謙 37 洪力安 44 黃翔昕 45 張智森
 51 劉昱辰 52 張勝允 54 張子翔 55 拉 芒 56 李宣廷
 66 陳韋縉 95 黃昱綸 99 邱晨瑄

一般球員顏色 1	衣	綠	褲	黑	襪	黑
守門球員顏色 1		灰		灰		白
一般球員顏色 2		灰		灰		白
守門球員顏色 2		綠		黑		黑

隊名：新北市莒光國小

地址：22043 新北市板橋區莒光路 163 號

電話：0915-955-654

領隊：林義祥

總教練：陳韋安

教練：林璟棠 劉昌森 林順發

球員： 13 賴品諺 14 邱品承 15 簡丞亨 16 張獻允 17 郭謹嘉
 18 劉展佑 19 梅碩倫 20 董其勳 21 陳宥廷 22 林尚宏
 23 劉宸碩 24 洪祥科 25 廖容和 26 葉煜侗

一般球員顏色 1	衣	紅色	褲	紅色	襪	紅色
守門球員顏色 1		黑色		黑色		黑色
一般球員顏色 2		黑色		黑色		黑色
守門球員顏色 2		紅色		紅色		紅色

學校組 四年級

隊名：桃園市同安國小

地址：330 桃園市桃園區同德十一街 48 號

電話：0918-081058

領隊：徐自弘

總教練：鄭旭洋

顧問：蘇和庠

管理：陳明吟

教練：劉乃禎 詹凱裕

球員： 3 陳祈騫 6 游廷恩 7 林禹辰 8 林楷祥 10 陳海天
 13 張喆翔 18 江定恒 20 方祈舜 21 劉千亦 22 林禹丞
 23 陳鼎偉 25 張展赫 26 蔡承軒 27 張喆幃 28 鄭宇恒
 29 董丞彧 30 葉禹傑 32 陳奕佑

一般球員顏色 1	衣	藍	褲	藍	襪	藍
守門球員顏色 1		紅或白		藍		紅
一般球員顏色 2		紅或白		藍		紅
守門球員顏色 2		藍		藍		藍

隊名：臺北市明道國小

地址：116-45 臺北市文山區木柵路二段 138 巷 61 號

電話：0954122833

總教練：羅志恩

教練：楊少謙

球員： 7 袁晨勳 9 李其霖 12 高晟鈞 16 張騰月 19 李志賢
 20 馮浩威 21 費雨喬 23 周毅勳 24 謝份喬 25 周柏邑
 26 吳光栩 31 陳唯中 33 蕭意恩 34 林旻諺

一般球員顏色 1	衣	紅	褲	黑	襪	紅
守門球員顏色 1		白		白		黑
一般球員顏色 2		深藍		黑		黑
守門球員顏色 2		黑		黑		紅

隊名：新北市海山國小 U10

地址：22066 新北市板橋區漢生東路 280 號

電話：0917869803

領隊：林瑞昌

總教練：陳凱迪

防護員：姚曉婷

管理：葉倩伶

教練：鄧明輝 王嵩文

球員： 24 徐維易 28 李晨愷 33 黃冠瑋 46 黃奕勝 49 黃奕學
 55 蕭品睿 56 李新邦 57 林千凱 70 簡皓軒 76 郭晉廷
 91 林哲宇 99 陳立騰

一般球員顏色 1	衣	藍	褲	白	襪	藍
守門球員顏色 1		白		白		黑
一般球員顏色 2		白		白		黑
守門球員顏色 2		藍		白		藍

學校組 四年級

隊名：臺北市天母國小

地址：111-050 臺北市士林區天玉街 12 號

電話：0952719368

領隊：梁俊堯

總教練：陳昱任

教練：衛懋庭

球員： 3 莊翔宇 7 郭咏昕 8 鄭詠文 9 紀執延 11 王靚媛
 13 何柏濤 17 胡至堯 20 吳彥暉 21 徐子勛 22 吳秉喬
 23 謝允浩 24 郭宸軒 27 白弦潤 32 曹煥晨 36 鐘栢駢
 45 吳品毅 66 郭哲佑 77 許煜晨

一般球員顏色 1	衣	綠	褲	綠	襪	藍
守門球員顏色 1		藍		藍		靛藍黃條紋
一般球員顏色 2		藍		藍		靛藍黃條紋
守門球員顏色 2		綠		綠		紅

隊名：新北市自強國小

地址：235-43 新北市中和區莒光路 200 號

電話：0922-971232

領隊：許以平

總教練：黃義翔

顧問：陳裕宗

管理：林武城

教練：陳惠玟 唐儷文

球員： 1 顏正紘 2 黃品勳 3 陳俊銓 4 林祐陞 5 鄒秉耀
 6 陳泊佑 7 李侑恩 8 張銘隆 9 張愷宸 10 洪楷雋
 11 陳宥誠 12 吳昇翰 13 李岷豈 14 陳毅愷 15 蘇暉元
 16 徐晨曦 17 張皓晟 18 游承帷

一般球員顏色 1	衣	黃色	褲	黑色	襪	螢光黃
守門球員顏色 1		藍色		藍色		藍色
一般球員顏色 2		黑色		黑色		藍色
守門球員顏色 2		黃黑色		黃色		螢光黃

隊名：新北市北新國小

地址：231-45 新北市新店區寶橋路 8 號

電話：0970093158

領隊：施裕明

總教練：陳俊兆

顧問：許馨文

管理：李俊瑋

教練：盧家駒 陳永信

球員： 7 蘇御勝 15 潘祐威 22 楊舜捷 23 洪睿恩 26 游宸岳
 33 林子恩 34 李昱霖 39 何康睿 43 李晨愷 45 洪睿謙
 51 曾堉展

一般球員顏色 1	衣	黃	褲	黃	襪	黃
守門球員顏色 1		藍		藍		黑
一般球員顏色 2		藍		藍		黑
守門球員顏色 2		黃		黃		黃

學校組 四年級

隊名：新北市蘆洲國小

地址：24758 新北市蘆洲區中正路 100 號

電話：0952937161

領隊：陳明利

總教練：盧玉娟

管理：白佳民

教練：郭家瑞 洪偉騰 陳彥叡

球員： 1 林柏佑 6 洪紹淮 8 陳品睿 9 呂東憲 10 呂健宇
 11 李易承 13 陳蒼淳 14 游皓歲 16 張祐寧 17 盧彥宇

一般球員顏色 1	衣	橘	褲	橘	襪	橘
守門球員顏色 1		綠		綠		綠
一般球員顏色 2		綠		綠		綠
守門球員顏色 2		橘		橘		橘

隊名：臺北市石牌國小

地址：112-31 臺北市北投區致遠二路 80 號

電話：0955018417

領隊：詹益正

總教練：張仟縈

教練：何國禎 曾智暉

球員： 1 阮冠喆 8 林泰佑 15 林恩伊 37 瞿楷宸 38 陳睿喆
 39 潘鵬允 40 陳立勛 43 鄭煬洺 46 楊力修 47 游子盟
 48 游子暘 49 傅恩琪 57 洪子棠 68 陳星丞

一般球員顏色 1	衣	藍	褲	藍	襪	藍
守門球員顏色 1		橘		橘		橘
一般球員顏色 2		黃		黑		黑
守門球員顏色 2		紅		紅		紅

隊名：臺北市百齡國小

地址：臺北市士林區福港街 205 號

電話：0981099029

總教練：江信緯

管理：周宜德

教練：賴祐緯

球員： 41 阮馳瀚 42 楊承翰 43 楊凱歲 44 謝祚樂 45 歐哲廣
 46 郭侑勳 48 劉境晟 49 廖天晴 50 郭曜睿 51 劉書愷
 54 郭安璇 55 陳品聿

一般球員顏色 1	衣	白	褲	白	襪	白
守門球員顏色 1		藍		藍		藍
一般球員顏色 2		藍		藍		藍
守門球員顏色 2		白		白		白

學校組 四年級

隊名：桃園市長庚國小

地址：333 桃園市龜山區長庚里 425 號

電話：0966141476

領隊：陳建宇

總教練：李冠毅

管理：葉嘉修

教練：楊岳庭

球員： 4 涂思宇 5 崔智丞 23 魏呈勳 25 王楷博 26 王玗展
 34 白宇歲 35 楊晴伊 36 徐瀚森 38 楊亞柏 62 葉昱德
 63 劉忠霖 67 侯彥騰 68 蔡為炘 77 劉翰澄 80 江海碩

一般球員顏色 1	衣	藍紅色	褲	藍色	襪	紅色
守門球員顏色 1		藍白色		藍色		藍色
一般球員顏色 2		藍白色		藍色		藍色
守門球員顏色 2		藍紅色		藍色		紅色

隊名：新北市竹圍國小

地址：251-59 新北市淡水區中正東路二段 145 號

電話：0933309079

總教練：劉計超

教練：劉映君

球員： 5 蘇士傑 6 黃泓宇 16 陳以恩 25 周楷晉 26 陳宥安
 30 蘇永愉 31 蕭明昊 47 徐鈺程 49 劉鎧銘 51 蘇宣信
 52 江玉翔 53 楊皓任 55 洪睿玆 56 蔡天煬

一般球員顏色 1	衣	藍	褲	藍	襪	白
守門球員顏色 1		黃		黑		黑
一般球員顏色 2		黃		黑		黑
守門球員顏色 2		藍		藍		白

隊名：桃園市潮音國小

地址：33742 桃園市大園區潮音路一段 188 號

電話：0910212059

領隊：鄭家興

總教練：徐宏銓

管理：黃宥嘉

教練：張綵綠 廖櫻灣 卓亦彬

球員： 1 陳品旭 2 李旻諺 3 郭齊宇 4 許富維 5 王智賢
 6 盧品睿 8 黃予翔 10 呂汶洋 14 羅嘉慶 17 陳宥霖
 18 周家德 19 卓柏延 20 許安 31 沈浚瑋 32 李軒誠
 35 許彥勳 36 何昊晟 50 呂碩洋

一般球員顏色 1	衣	黃色	褲	黑色	襪	藍色
守門球員顏色 1		粉紅色		深藍色		黑色
一般球員顏色 2		粉紅色		黑色		黑色
守門球員顏色 2		黃色		黑色		藍色

學校組 四年級

隊名：新北市榮富國小

地址：242-48 新北市新莊區中和街 193 號

電話：0916125995

領隊：張伯瑄

總教練：陳家禾

教練：胡軒豪

球員：37 鄭瀚 39 潘祺允 40 韋愷倫 41 葉濬嘉 42 李翊
44 黃繹恩 46 林育宇 47 陳品元

一般球員顏色 1	衣	白	褲	白	襪	白
守門球員顏色 1		紅		紅		紅
一般球員顏色 2		紅		紅		紅
守門球員顏色 2		白		白		白

隊名：桃園市文華國小

地址：33376 桃園市龜山區文化七路 116 號

電話：03-3279014#315

領隊：葉俊泰

總教練：鄭琇真

管理：許順賓

教練：蕭小玲

球員：2 陳俊宇 3 陳豐睿 4 黃品嘉 5 李昊宇 6 蔡博彥
7 黃羿雯 9 陳鄭助 11 林暉軒 21 蔡品妍 24 陳昱誠
25 李岳哲 29 陳羿承 29 洪維真 30 蔡鈺丞

一般球員顏色 1	衣	橘	褲	黑	襪	橘
守門球員顏色 1		黃		藍		藍
一般球員顏色 2		淺藍		黑		藍
守門球員顏色 2		橘		淺藍		橘

隊名：新北市板橋國小

地址：220-56 新北市板橋區大智街三號三樓

電話：0931987838

領隊：華志仁

總教練：陳正一

管理：黃世榮

顧問：簡美藻

球員：2 官琮明 3 葉良昊 5 吳詠宸 6 周家翔 7 趙耘緯
8 薛然 9 林冠辰 11 張以辰 12 簡淮辰 15 陳羿豪
16 趙冠瑄 17 許維彧 19 游珺皓 23 麥景歲

一般球員顏色 1	衣	紅	褲	黑	襪	黑
守門球員顏色 1		黑		黑		黃
一般球員顏色 2		藍		藍		黃
守門球員顏色 2		紅		黑		黑

學校組 四年級

隊名：新北市新市國小

地址：25151 新北市淡水區中山北路二段 200 號

電話：0956285892

領隊：陳佩芝

總教練：張志全

管理：陳瑩霓

教練：李定隆 陳香吟 吳柏翰

球員：23 陳品丞 29 王宥勝 40 劉承宗 48 陳威宇 50 康昀旭
 54 張玄麒 57 葉子霆 59 劉家澄 64 林主謙 70 鍾行健
 71 林資宸

一般球員顏色 1	衣	黃	褲	黑	襪	黃
守門球員顏色 1		藍		藍		藍
一般球員顏色 2		藍		藍		藍
守門球員顏色 2		黃		黑		黃

2021 年全國學童盃足球錦標賽 北區參賽隊伍名錄

公開組 六年級

隊名：DESAFIO U12

地址：10364 臺北市大同區承德路 134 號 1 樓

電話：0905-192196

領隊：松下勇亮

總教練：小畑太一

管理：簡志豪

教練：顏光呈 蕭 哲 黃文滋

球員： 6 小澤拓真 7 榎本惠文 10 李 睿 12 李光廷 13 王晏霖

16 李勁霆 21 吳東叡 24 游亭緯 46 小泉衛矢 49 丁浩泰

53 花井海百

一般球員顏色 1	衣	藍紅條紋	褲	深藍	襪	深藍
守門球員顏色 1		黃		黃		黃
一般球員顏色 2		黃		黃		黃
守門球員顏色 2		藍紅條紋		深藍		深藍

隊名：熱血足球小將

地址：234-56 新北市泰山區明志路二段 210-1 號 12 樓

電話：0917-533460

領隊：彭俊祥

總教練：柯昱維

教練：張哲銘 魯袁丞

球員： 2 游 訢 4 黃品智 5 邱 鼎 7 李珣甫 10 柏艾樂

12 周以利 13 蘇家樂 15 辜致維 16 邱楷歲 17 游承叡

18 蘇恩弘 21 楊世甫 28 張佐丞 66 廖振凱 88 周宥廷

一般球員顏色 1	衣	紅藍	褲	深藍/黑	襪	紅襪
守門球員顏色 1		藍		黑		黑
一般球員顏色 2		藍		黑		黑
守門球員顏色 2		紅藍		深藍/黑		紅襪

隊名：虎鯊俱樂部 U12

地址：243-86 新北市泰山區明志路二段 25 號四樓

電話：0980283599

總教練：蔡季芸

教練：莊芸菲

球員： 2 蔡昀叡 5 林宇承 6 陳威誠 7 賴賢恩 10 林汶岳

15 周子杰 17 蘇稟函 26 林尚豪 30 林宏銘 31 朴卿浩

一般球員顏色 1	衣	紅	褲	深藍	襪	黑
守門球員顏色 1		白		黑		黑
一般球員顏色 2		白		黑		白
守門球員顏色 2		紅		深藍		黑

公開組 六年級

隊名：樂活鷹藍隊

地址：242-62 新北市新莊區新樹路 440-1 號 2 樓

電話：0927-686635

領隊：洪信德

總教練：洪惠娟

教練：吳百和

球員：18 郭子豪 19 賴翰威 28 侯智勛 32 李宇晨 39 陳劭齊
 42 王凱羿 43 施博瀚 51 詹富叡 54 徐予信 55 葉宇倫
 67 吳宥庭 68 李丞軒 79 邱楷軒 96 翁守恩

一般球員顏色 1	衣	綠色	褲	綠色	襪	黑色
守門球員顏色 1		藍色		藍色		藍色
一般球員顏色 2		橘色		橘色		藍色
守門球員顏色 2		綠色		綠色		黑色

隊名：樂活鷹紅隊

地址：242-62 新北市新莊區新樹路 440-1 號 2 樓

電話：0927-686635

領隊：洪信德

總教練：洪楚航

教練：陳柏翰

球員：13 馬宇翔 20 鄭羽航 25 廖天毅 34 洪翎倫 37 黃睦傑
 50 胡致榮 53 王 未 56 吳峻宇 58 徐啟舜 59 鴻秉原
 69 李建杉 71 楊禮安 72 李昊澤 75 柯智涵 76 彭傳鈞
 77 盧以和 80 王沛恩

一般球員顏色 1	衣	綠色	褲	綠色	襪	黑色
守門球員顏色 1		藍色		藍色		藍色
一般球員顏色 2		橘色		橘色		藍色
守門球員顏色 2		綠色		綠色		黑色

隊名：陳信安足球

地址：108001 臺北市萬華區西寧南路 15 號 7 樓

電話：0923961106

領隊：吳依琄

總教練：吳東勳

球員：31 陳韋安 32 蔡博丞 47 藍楷閔 50 趙佑軒 52 楊閔元
 59 林昕樂 62 呂承霖 68 鐘以喆 72 李奕昕

一般球員顏色 1	衣	白	褲	白	襪	白
守門球員顏色 1		紅		黑		黑
一般球員顏色 2		黑		黑		黑
守門球員顏色 2		黃		黑		白

公開組 六年級

隊名：士林足球俱樂部

地址：112 臺北市北投區文林北路 60 巷 3 弄 11 號 5 樓

電話：0936598938

總教練：周宜德

管理：唐偉泰

教練：江信緯

球員： 4 何柏緒 10 謝侑良 17 易首睿 13 郭元勤 15 Kai Gogol
 19 蔡睿恆 21 張兆軒 27 潘又睿 31 陳律均 37 蔡侑廷
 99 蔡牧軒

一般球員顏色 1	衣	白色	褲	灰色	襪	白色
守門球員顏色 1		橘色		白色		橘色
一般球員顏色 2		橘色		白色		橘色
守門球員顏色 2		白色		灰色		白色

隊名：Taipei play one 白

地址：新北市中和區中山路三段 118-29 號 3 樓

電話：0910963657

領隊：陳柏豪

總教練：官瑞祥

球員： 0 林紫樂 1 潘聖忻 7 吳和曆 9 林宸漢 11 楊騏睿
 13 林兆穎 14 張書齊 17 高廷郡 19 葉子齊 22 王品安
 26 林泓熹

一般球員顏色 1	衣	白	褲	黑	襪	黑
守門球員顏色 1		藍		藍		藍
一般球員顏色 2		藍		藍		藍
守門球員顏色 2		白		黑		黑

隊名：LS 紅鷹

地址：248-71 新北市五股區水碓五路 5 號 9 樓

電話：0933226971

領隊：陳欣怡

總教練：李有山

管理：蔡孟穎

教練：陳璽安

球員： 21 許劭和 24 吳禹翰 25 李泓魯 26 吳尚運 28 黃泓鈞
 30 劉穎 53 林庭鑫 57 許祐加 58 葉予安 59 許祐宸
 60 陳芄蓁 61 邱彥霆 62 呂孟翰 63 陳昱睿 76 黃于綸
 80 張國駿 81 陳寬泰 96 謝丞芳

一般球員顏色 1	衣	紅色	褲	紅色	襪	藍色
守門球員顏色 1		白色		白色		白色
一般球員顏色 2		白色		白色		白色
守門球員顏色 2		紅色		紅色		藍色

公開組 六年級

隊名：FCBase 巴瑟

地址：220-697 新北市板橋區中山路一段 176 號之一 7 樓

電話：0908-075-329

領隊：洪雅琳

總教練：Luke William Venn

教練：Daniel Cambo Hernandez 康丹寧

球員： 3 楊士法 4 吳睿哲 7 池元騫 8 莊承恩 10 陳祈安
 14 黃柏寰 16 郭柏岳 20 蔡秉勳 42 李席恩

一般球員顏色 1	衣	紅/藍	褲	藍色	襪	藍色
守門球員顏色 1		黑色		黑色		黑色
一般球員顏色 2		白色		黑色		白色
守門球員顏色 2		黃色		黃色		黃色

隊名：Taipei play one 藍

地址：235 新北市中和區民德路 146 巷 12 號 5 樓

電話：0986-091-595

領隊：陳柏豪

總教練：陳怡萍

球員： 6 葉于碩 16 楊宗諭 18 林彥叡 21 陳宇謙 23 曾宥銘
 27 王洵森 30 翁若齊 46 洪宇謙 99 黃閱謙

一般球員顏色 1	衣	白	褲	黑	襪	黑
守門球員顏色 1		藍		藍		藍
一般球員顏色 2		藍		藍		藍
守門球員顏色 2		白		黑		黑

隊名：桃園自強 FC

地址：桃園市龜山區自強東路 269 號

電話：0980997825

領隊：董進彬

總教練：李宏軒

管理：朱宥勳

教練：朱彥豪

球員： 8 劉宇皓 9 李承鈞 12 龔佑寬 20 陳杰廷 22 簡丞緯
 27 林書宇 35 謝好欣 37 陳芳銖 38 蔡閱博 52 洪睿謙
 56 吳貫齊 62 朱庭毅 90 謝宇凱

一般球員顏色 1	衣	藍色	褲	藍色	襪	藍色
守門球員顏色 1		黃色		黑色		黑色
一般球員顏色 2		粉紅色		藍色		藍色
守門球員顏色 2		綠色		綠色		綠色

公開組 六年級

隊名：LION

地址：116 臺北市文山區汀州路4段1號7樓

電話：0912825215

領隊：吳睿彥

總教練：衛政男

管理：陳雅萍

教練：黎晉權

球員： 3 林品恩 5 柯定序 8 高宇鋒 9 池奕廷 12 邱子恆
 25 陳昫謙 26 林奕揚 27 張濬承 42 沈映辰 46 邱亮程
 73 翁存禾

一般球員顏色 1	衣	黑	褲	黑	襪	紅
守門球員顏色 1		藍		藍		白
一般球員顏色 2		藍		藍		白
守門球員顏色 2		黑		黑		紅

隊名：大同維京

地址：24142 新北市三重區福和街15號7樓

電話：0970631955

總教練：Johnni Nielsen

管理：蔡欣穎

教練：蔡明哲 陳亭皓 蔡司玓 張峻瑋

球員： 1 陳宥廷 2 朱縉加 3 高羿哲 4 黃弈璋 5 戴楷叡
 6 柯喆文 7 黃昱蓁 8 黃弈瑄 9 嚴巧芸 10 嚴郁婷
 11 彭瑜心 12 戴榛芸

一般球員顏色 1	衣	白	褲	白	襪	白
守門球員顏色 1		紫		紫		紫
一般球員顏色 2		藍		深藍		藍
守門球員顏色 2		綠		綠		綠

隊名：MFA U12 Red

地址：112-70 臺北市北投區中央南路二段12-9號2樓

電話：0953920740

總教練：Thomas Costa

球員： 14 Arnav Chhparwal 15 魏煜恩 16 黃易喜 17 高嘉伯
 18 吳中崴 19 Kai Gogol 20 Lucas Mathews
 21 Mark Lim 22 游幃中 23 Noel Munk-Janson
 24 Tomas Saenz

一般球員顏色 1	衣	紅	褲	黑	襪	黑
守門球員顏色 1		白		黑		紅
一般球員顏色 2		白		黑		紅
守門球員顏色 2		紅		黑		黑

公開組 六年級

隊名：MFA U12 White

地址：112-70 臺北市北投區中央南路二段 12-9 號 2 樓

電話：0953920740

總教練：Enoc Hercules

球員： 2 Charles Guyot 4 Daley Thornbury 3 張世澄
 5 粘永璿 6 吳叢宇 7 Yong Jae Chia 8 譚峻洋
 9 邱惟玉 10 Shiryu Tang

一般球員顏色 1	衣	白	褲	黑	襪	紅
守門球員顏色 1		紅		黑		黑
一般球員顏色 2		紅		黑		黑
守門球員顏色 2		白		黑		紅

2021 年全國學童盃足球錦標賽 北區參賽隊伍名錄

公開組 五年級

隊名：DESAFIO U11

地址：10364 臺北市大同區承德路 134 號 1 樓

電話：0905-192-196

領隊：松下勇亮

總教練：顏光呈

管理：簡志豪

教練：小畑太一 蕭 哲 黃文滋

球員： 5 陳亭聿 8 楊醒之 14 田中隆登 15 張盛淮 22 曹家維
 30 蔡元熙 31 鈴木健誠 33 劉佳杰 36 洪煜宸 39 伍晉廷

一般球員顏色 1	衣	藍紅條紋	褲	深藍	襪	深藍
守門球員顏色 1		黃		黃		黃
一般球員顏色 2		黃		黃		黃
守門球員顏色 2		藍紅條紋		深藍		深藍

隊名：大安雲豹

地址：106-74 臺北市大安區樂業街 133 號 7 樓

電話：0922165871

領隊：高琇琪

總教練：廖益承

顧問：何建彥

球員： 1 何茂華 9 詹維緒 10 何明璟 11 韋亭睿 12 韋映昶
 14 張涵森 16 呂宇棠 28 郭辰希 50 高煜勝 66 謝明叡
 70 古翊齊 77 彭允韡 89 李丞皓 99 周鈞諺

一般球員顏色 1	衣	深藍色	褲	深藍色	襪	深藍色
守門球員顏色 1		螢光綠		藍色		螢光綠
一般球員顏色 2		螢光綠		藍色		螢光綠
守門球員顏色 2		深藍色		深藍色		深藍色

隊名：公館 number one

地址：00234 新北新永和區中和路 423 號 8 樓

電話：0978377833

領隊：王勝賢

總教練：張 涵

管理：潘榕森

教練：朱芳儀

球員： 2 林承諺 3 范景盛 4 楊捷歲 5 高群翰 7 潘辰峰
 11 陳庠義 12 李尚洋 13 林駿朗 14 王宥歲 15 吳尚熹
 16 張一軒 19 陳奕宏 26 張胤緯

一般球員顏色 1	衣	淺黃	褲	灰	襪	紅+白條紋 黑+白條紋
守門球員顏色 1		橘		深咖啡黑		紅+白條紋 黑+白條紋
一般球員顏色 2		橘		深咖啡黑		紅+白條紋 黑+白條紋
守門球員顏色 2		淺黃		灰		紅+白條紋 黑+白條紋

公開組 五年級

隊名：桃園文山

地址：桃園市桃園區文中路 120 號

電話：0982787974

領隊：江彩鳳

總教練：蘇豐雄

球員： 1 簡紹鈞 2 陳星瑞 3 廖彥霖 7 蘇翊淮 10 王玉緻
 11 何佳勳 12 王文昊 13 林楷宸 14 葉品宏 15 蕭稟洋
 16 邱安石 26 林昕作 27 劉佑詮 29 郭名浚 32 鄭 睿
 41 廖柏叡

一般球員顏色 1	衣	紅色	褲	紅色	襪	紅色
守門球員顏色 1		藍色		藍色		藍色
一般球員顏色 2		藍色		藍色		藍色
守門球員顏色 2		紅色		紅色		紅色

隊名：樂活象隊

地址：242-62 新北市新莊區新樹路 440-1 號 2 樓

電話：0927-686635

領隊：洪信德

總教練：洪惠娟

管理：戴宏旭

球員： 1 夏沁妍 6 甘祐寧 15 鄭云翔 18 陳亮允 21 莊哲睿
 26 黃法棣 27 高一娜 35 林家毅 36 張鈞硯 46 許硯鈞
 49 黃品堯 63 竇上哲 65 陳竑愷

一般球員顏色 1	衣	綠色	褲	綠色	襪	黑色
守門球員顏色 1		藍色		藍色		藍色
一般球員顏色 2		橘色		橘色		藍色
守門球員顏色 2		綠色		綠色		黑色

隊名：桃園同安 FC

地址：330 桃園市桃園區同德十一街 48 號

電話：0918-081058

領隊：徐自弘

總教練：鄭旭洋

顧問：蘇和庠

管理：陳明吟

教練：劉乃禎 詹凱裕

球員： 2 楊善琰 3 林禹安 5 劉恩瑜 6 李宥禾 7 楊善皓
 8 鄭森宇 9 王梓軒 10 潘偉杰 11 王勁堯 12 李侑辰
 13 劉祐呈 14 許天瑜 15 李承郵 16 楊書甯 17 王允喬

一般球員顏色 1	衣	藍色	褲	藍色	襪	藍色
守門球員顏色 1		桃紅色		黑色		紅色
一般球員顏色 2		桃紅色		黑色		紅色
守門球員顏色 2		藍色		藍色		藍色

公開組 五年級

隊名：UNITY 黑家軍

地址：241-41 新北市三重區過圳街 42-1 號

電話：0926313188

領隊：莊瑋翎

總教練：陳智瑋

球員： 1 陳沐楷 9 林 晨 10 陳為煜 15 莊子熙 16 周冠叡
 18 魏銓甫 21 林靖傑 27 張睿栩

一般球員顏色 1	衣	桃	褲	白	襪	白
守門球員顏色 1		藍		藍		藍
一般球員顏色 2		藍		藍		藍
守門球員顏色 2		桃		白		白

隊名：大安足球俱樂部

地址：104013 臺北市中山區新生北路二段 74 號 5 樓之 8

電話：0928430297

領隊：林惠美

總教練：陳嘉和

教練：陳立哲

球員： 4 陳弘育 6 郭彥希 7 李昶毅 9 何晶晶 10 吳彥甫
 16 梁 熠 22 彭川齊 24 林晉濰 36 葉欣揚 55 吉田經久
 85 董其宇

一般球員顏色 1	衣	白	褲	白	襪	白
守門球員顏色 1		藍色		黑色		黑色
一般球員顏色 2		藍色		黑色		黑色
守門球員顏色 2		綠色		綠色		白

隊名：PLC FA U11

地址：新北市三重區環河南路 125 號 12 樓之 8

電話：0988829835

總教練：江佩凌

球員： 4 黃品志 5 洪若洋 7 蘇子恩 9 蘇瑞騏 10 陳翊勛
 16 連永然 17 吳少谷 19 陳品璇 21 陳廷恩 23 伍紹宇
 24 林 嚮 33 廖唯皓

一般球員顏色 1	衣	淺藍	褲	淺藍	襪	藍
守門球員顏色 1		深藍		黑		淺藍
一般球員顏色 2		深藍		黑		淺藍
守門球員顏色 2		淺藍		淺藍		藍

公開組 五年級

隊名：陳信安足球

地址：108001 臺北市萬華區西寧南路 15 號 7 樓

電話：0923961106

領隊：吳依琿

總教練：吳東勳

球員： 61 詹皓宇 63 藍岳廷 64 陳子淵 65 曾耀諦 66 劉子睿
 67 彭淮喆 70 央志良 71 黃郁翔 73 莊衮豪 76 黃柏程
 79 游茲皓

一般球員顏色 1	衣	白	褲	白	襪	白
守門球員顏色 1		紅		黑		黑
一般球員顏色 2		黑		黑		黑
守門球員顏色 2		黃		黑		白

隊名：士林足球俱樂部

地址：112 臺北市北投區文林北路 60 巷 3 弄 11 號 5 樓

電話：0936598938

總教練：周宜德

教練：江信緯

管理：唐偉泰

球員： 3 嚴楷翔 16 趙彥捷 17 周柏均 20 洪楷歲 25 劉柏辰
 32 金柏成 46 陳宥嘉 65 高嘉謙 66 謝孟軒 67 王子權
 82 楊尚龍

一般球員顏色 1	衣	白色	褲	灰色	襪	白色
守門球員顏色 1		橘色		白色		橘色
一般球員顏色 2		橘色		白色		橘色
守門球員顏色 2		白色		灰色		白色

隊名：Taipei play one

地址：新北市中和區中山路三段 118-29 號 3 樓

電話：0910963657

領隊：陳柏豪

總教練：官瑞祥

教練：陳怡萍

球員： 1 李洋義 3 林柏維 4 何 毅 5 李雋云 7 莫伯斯
 9 賴韞安 10 林品嘉 20 張為鈞 21 陳威至 76 曹伯達
 91 張博量

一般球員顏色 1	衣	藍	褲	藍	襪	藍
守門球員顏色 1		白		黑		黑
一般球員顏色 2		白		黑		黑
守門球員顏色 2		藍		藍		藍

公開組 五年級

隊名：LS 紅鶴

地址：248-71 新北市五股區水碓五路5號9樓

電話：0933226971

領隊：陳欣怡

總教練：簡忠偉

管理：蔣家豪

教練：張仕彧

球員：70 吳冠緯

73 趙耕奕

74 張定謙

75 許恩睿

77 陳奕丞

78 陳奕任

83 吳有翔

95 江秉諺

96 林楚洌

97 邵興九

98 黃正揚

一般球員顏色 1	衣	紅色	褲	紅色	襪	藍色
守門球員顏色 1		白色		紅色		藍色
一般球員顏色 2		白色		白色		藍色
守門球員顏色 2		紅色		白色		藍色

隊名：FCBase 巴瑟

地址：220-697 新北市板橋區中山路一段176號之一7樓

電話：0908-075-329

領隊：池德基

總教練：康丹寧

教練：Luke William Venn

球員：17 黎國予

18 廖恩毅

19 張榮宸

21 曾柏穎

22 黃品齊

24 黃晨嘉

27 胡崇理

31 陳宥廷

33 羅漫

一般球員顏色 1	衣	紅/藍	褲	藍色	襪	藍色
守門球員顏色 1		黑色		黑色		黑色
一般球員顏色 2		白色		黑色		白色
守門球員顏色 2		黃色		黃色		黃色

隊名：LION

地址：116 臺北市文山區汀州路4段1號7樓

電話：0912825215

領隊：吳睿彥

總教練：衛政男

管理：陳雅萍

教練：黎晉權

球員：1 林昕呈

11 高子勛

13 陳祈諺

18 吳宥霖

19 劉彥呈

28 劉育甫

29 王品閔

36 黃睿駿

39 廖邦硯

66 張予齊

68 簡佑安

一般球員顏色 1	衣	黑	褲	黑	襪	紅
守門球員顏色 1		藍		藍		白
一般球員顏色 2		藍		藍		白
守門球員顏色 2		黑		黑		紅

公開組 五年級

隊名：MFA U11 Red

地址：112-70 臺北市北投區中央南路二段 12-9 號 2 樓

電話：0953920740

總教練：Enoc Hercules

球員：38 李鎧睿 39 Carlo Brancalion 40 林呈翰

41 Ketan Kapoor 42 Koutaro Honda 43 周定謙

44 Martin Procter 45 Oren Van Schooneveld

46 Rory Spurdle

一般球員顏色 1	衣	紅	褲	黑	襪	黑
守門球員顏色 1		白		黑		紅
一般球員顏色 2		白		黑		紅
守門球員顏色 2		紅		黑		黑

隊名：MFA U11 White

地址：112-70 臺北市北投區中央南路二段 12-9 號 2 樓

電話：0953920740

總教練：Thomas Costa

球員：26 Aljaz Hladnik 27 許呈翎 28 林永育

29 Iñaki Delgado 30 楊曜滕 31 Richard Thul

32 簡心仁 33 韶何福皇 34 崔哲維

一般球員顏色 1	衣	白	褲	黑	襪	紅
守門球員顏色 1		紅		黑		黑
一般球員顏色 2		紅		黑		黑
守門球員顏色 2		白		黑		紅

2021 年全國學童盃足球錦標賽 北區參賽隊伍名錄

公開組 四年級

隊名：DESAFIO U10

地址：10364 臺北市大同區承德路 134 號 1 樓

電話：0905-192196

領隊：松下勇亮

總教練：蕭 哲

管理：簡志豪

教練：小畑太一 顏光呈 黃文滋

球員： 3 中野惠太 4 侯以安 11 廖翌澤 13 許至東 17 徐泓輔
18 陳孝洋 19 李國瑞 20 李之昊 34 木村優真 37 林祥漢
43 箕輪理

一般球員顏色 1	衣	藍紅條紋	褲	深藍	襪	深藍
守門球員顏色 1		黃		黃		黃
一般球員顏色 2		黃		黃		黃
守門球員顏色 2		藍紅條紋		深藍		深藍

隊名：銘傳之星

地址：新北市中和區成功路 12 號 8F

電話：0939-355053

領隊：潘宗毅

總教練：蘿涵靖

管理：劉文翠

球員： 1 黃則澄 4 陳永康 6 黃柏偉 9 謝定桓 10 盧佑齊
12 蘇軒可 15 邱羿澄 18 陳司桓 19 簡澧攸 20 李睿莆
23 蔡西昊 29 陳祺深 30 陳彥達 34 蔡豪澤 58 潘聖玟
95 陳易楷

一般球員顏色 1	衣	紅	褲	灰	襪	黑
守門球員顏色 1		藍		藍		藍
一般球員顏色 2		藍		藍		藍
守門球員顏色 2		紅		灰		黑

隊名：熱血足球新武士

地址：234-56 新北市泰山區明志路二段 210-1 號 12 樓

電話：0917-533460

領隊：彭俊祥

總教練：柯昱維

球員： 2 陳品睿 7 徐泓睿 8 天滿成 9 何沛謙 10 莊以諾
11 李定潔 20 何柏霆 22 林時其 26 黃品誠 45 鄭立珩
50 邱奕皓 55 黃兆睿

一般球員顏色 1	衣	紅藍	褲	深藍/黑	襪	紅襪
守門球員顏色 1		藍		黑		黑
一般球員顏色 2		藍		黑		黑
守門球員顏色 2		紅藍		深藍/黑		紅襪

公開組 四年級

隊名：血足球希望

地址：234-56 新北市泰山區明志路二段 210-1 號 12 樓

電話：0917-533460

領隊：彭俊祥

總教練：張哲銘

教練：魯袁丞

球員： 1 柯奕丞 3 郭胤恩 4 邱 昱 5 姜勝元 9 劉宸恩
 11 黃瀚星 17 吳秉杰 23 鐘立翔 37 陳嘉恩 57 何愷威
 86 陸有廷 98 蘇予辰

一般球員顏色 1	衣	紅藍	褲	深藍/黑	襪	紅襪
守門球員顏色 1		藍		黑		黑
一般球員顏色 2		藍		黑		黑
守門球員顏色 2		紅藍		深藍/黑		紅襪

隊名：虎鯊俱樂部 U10

地址：243-86 新北市泰山區明志路二段 25 號四樓

電話：0980283599

總教練：蔡季芸

教練：莊芸菲

球員： 1 劉永濬 8 王睿全 11 何彥融 12 黃聖堯 16 李恩緯
 17 蕭辰洋 20 林詣宸 21 諾群軒 55 莊承晏 57 張巖翔
 79 蔡昀澄

一般球員顏色 1	衣	紅	褲	深藍	襪	黑
守門球員顏色 1		白		黑		黑
一般球員顏色 2		白		黑		白
守門球員顏色 2		紅		深藍		黑

隊名：樂活鯊白隊

地址：242-62 新北市新莊區新樹路 440-1 號 2 樓

電話：0927-686635

領隊：洪信德

總教練：張志忠

教練：黃延庭

球員： 1 洪挺樂 4 張翔硯 5 張師睿 9 張茂棠 10 葉有宸
 11 張佑齊 13 蔡寶寬 25 洪宜彤 27 潘耕宇 31 鍾筱晴
 33 賴品喆 42 李晨璋 43 黃柏嶧 46 許宣恩 47 蔡旻歡
 61 曾俊穎 79 留廷鎧

一般球員顏色 1	衣	綠色	褲	綠色	襪	黑色
守門球員顏色 1		藍色		藍色		藍色
一般球員顏色 2		橘色		橘色		藍色
守門球員顏色 2		綠色		綠色		黑色

公開組 四年級

隊名：樂活鯊紅隊

地址：242-62 新北市新莊區新樹路 440-1 號 2 樓

電話：0927-686635

領隊：洪信德

總教練：洪惠娟

教練：王庸倫

球員：15 高岱均 18 林裕展 20 張宸恩 23 洪挺安 26 黃凌寬
32 蘇頤宸 35 沈聖諺 50 蘇循宥 73 羅宥昕 77 張鈞翔

一般球員顏色 1	衣	綠色	褲	綠色	襪	黑色
守門球員顏色 1		藍色		藍色		藍色
一般球員顏色 2		橘色		橘色		藍色
守門球員顏色 2		綠色		綠色		黑色

隊名：樂活鯨白隊

地址：242-62 新北市新莊區新樹路 440-1 號 2 樓

電話：0927-686635

領隊：洪信德

總教練：洪楚航

教練：邱富郁

球員：2 洪翎晨 3 羅宥捷 4 洪宜樞 8 鍾宇賢 11 蔡昀杰
19 劉境晟 41 陳信丞 53 廖哲晨 66 蘇羿叡 70 孫御翔
78 羅宥叡

一般球員顏色 1	衣	綠色	褲	綠色	襪	黑色
守門球員顏色 1		藍色		藍色		藍色
一般球員顏色 2		橘色		橘色		藍色
守門球員顏色 2		綠色		綠色		黑色

隊名：樂活鯨紅隊

地址：242-62 新北市新莊區新樹路 440-1 號 2 樓

電話：0927-686635

領隊：洪信德

總教練：蔡志傑

球員：7 侯品綸 10 吳翊安 12 張朋煬 14 李匡晉 16 張佑丞
17 許宣愛 24 劉彥伯 29 陳彥希 30 吳宥呈 38 張君謙
39 蔡昕辰

一般球員顏色 1	衣	綠色	褲	綠色	襪	黑色
守門球員顏色 1		藍色		藍色		藍色
一般球員顏色 2		橘色		橘色		藍色
守門球員顏色 2		綠色		綠色		黑色

公開組 四年級

隊名：UNITY 黑軍

地址：241-41 新北市三重區過圳街 42-1 號

電話：0926313188

領隊：莊瑋翎

總教練：陳智瑋

球員： 2 王宥仁 5 王兆宇 6 沈煜倫 11 陳潔兮 13 洪鼎皓
 14 吳御豪 16 李曜希 20 林謙一 22 孫永旭 23 鄭博愷
 28 陳子翔 31 JAY HOSMANE 39 張以璿

一般球員顏色 1	衣	桃	褲	白	襪	白
守門球員顏色 1		藍		藍		藍
一般球員顏色 2		藍		藍		藍
守門球員顏色 2		桃		白		白

隊名：海山 FCU9

地址：22066 新北市板橋區漢生東路 280 號

電話：02-89536105

領隊：林瑞昌

總教練：林警弘

管理：葉倩伶 林杏娟

教練：鄧明輝

防護員：姚曉婷

球員： 37 郭庭毓 39 郭鴻駿 40 郭鴻勵 42 黃晨昀 43 方丞希
 49 賴慕軒 52 林靖恩 61 蔡宇翰 72 馮孔絜 80 顏宇浩
 81 蔡宇翔 98 古瑋天

一般球員顏色 1	衣	白	褲	白	襪	藍
守門球員顏色 1		藍		白		黑
一般球員顏色 2		黃		藍		黑
守門球員顏色 2		白		白		藍

隊名：大安足球俱樂部紅隊

地址：104013 臺北市中山區新生北路二段 74 號 5 樓之 8

電話：0928430297

領隊：陳嘉菱

總教練：陳立哲

教練：徐聖惟

球員： 3 陳祖安 6 郭子濬 9 陳耿孺 18 謝沛學
 20 Giovanni Lucchetti 24 何 旭 25 龔子淇 30 黃奕翔
 32 藍子宸 71 饒尹淇

一般球員顏色 1	衣	白色	褲	白色	襪	白色
守門球員顏色 1		藍色		黑色		黑色
一般球員顏色 2		藍色		黑色		黑色
守門球員顏色 2		綠色		綠色		白色

公開組 四年級

隊名：航源 FC U9

地址：24251 新北市新莊區思源路 23 號 4 樓

電話：0985-313181

領隊：林湧成

總教練：馬良丞

球員： 3 王煒智 13 陳宥齊 14 孫文彬 16 張懷仁 17 簡辰諭
18 劉濬維 19 李友然 21 邱杰羿 22 陳奕睿 23 張朝奕

一般球員顏色 1	衣	紅色	褲	黑色	襪	紅色
守門球員顏色 1		深藍		深藍		深藍
一般球員顏色 2		深藍		深藍		深藍
守門球員顏色 2		紅色		黑色		紅色

隊名：航源 FC U10

地址：24251 新北市新莊區思源路 23 號 4 樓

電話：0985-313181

領隊：林湧成

總教練：劉泳陞

教練：吳柏翰 劉家銘

球員： 1 林哲宇 2 程柏睿 4 蔡牧辰 5 陳彥希 6 張洛愷
7 林哲宇 8 吳昊謙 9 湯皓宇 10 陳威宇 25 何文翰

一般球員顏色 1	衣	紅色	褲	黑色	襪	紅色
守門球員顏色 1		深藍		深藍		深藍
一般球員顏色 2		深藍		深藍		深藍
守門球員顏色 2		紅色		黑色		紅色

隊名：大安足球俱樂部白隊

地址：104013 臺北市中山區新生北路二段 74 號 5 樓之 8

電話：0928430297

領隊：阮奕捷

總教練：陳嘉和

球員： 1 廖嘉閔 2 高恭諺 8 阮茁芫 11 蔡宇正 12 魏文哲
15 福井素直 17 林定壕 19 藍子航 28 余泰叡 34 唐煦安
51 張煜謙 66 林杰生 88 陳威廷 95 林秉言

一般球員顏色 1	衣	白色	褲	白色	襪	白色
守門球員顏色 1		藍色		黑色		黑色
一般球員顏色 2		藍色		黑色		黑色
守門球員顏色 2		綠色		綠色		白色

公開組 四年級

隊名：PLC FA U10

地址：新北市三重區環河南路 125 號 12 樓之 8

電話：0988-829835

總教練：江佩凌

球員： 1 王翔昱 2 廖軒晟 3 陳其樂 6 陳翎樂 11 施沛言
 13 劉建廷 16 陳昱丞 18 陳可軒 27 孫譽安 32 林顥津
 88 馮柏皓

一般球員顏色 1	衣	黑	褲	黑	襪	藍
守門球員顏色 1		藍		黑		黑
一般球員顏色 2		藍		黑		黑
守門球員顏色 2		黑		黑		藍

隊名：Wings Soccer

地址：116-56 臺北市木柵路四段 139 號 10 樓-1

電話：0982205453

領隊：王筠涵

總教練：楊俊彥

教練：葉俊彥

球員： 1 徐天馨 2 曾天澤 4 蔣沅廷 6 張至均 8 黃晨維
 10 楊牧晟 12 陳品叡 13 蕭羽崧 17 蔡子皓 23 陳品臣
 26 葉宣揚 30 陳約成

一般球員顏色 1	衣	白	褲	藍褲	襪	桃紅
守門球員顏色 1		桃紅		深藍褲		深藍
一般球員顏色 2		桃紅		深藍褲		深藍
守門球員顏色 2		白		藍褲		桃紅

隊名：Taipei play one

地址：新北市中和區中山路三段 118-29 號 3 樓

電話：0910-963657

領隊：陳柏豪

總教練：官瑞祥

球員： 1 藍彤芯 7 莊承諺 8 林鈞霆 9 傅禹綸 10 陳振綸
 12 胡祐繁 13 紀昀劭 15 林彥霖 16 張喆翔 19 曾宥勳
 21 林紫奇 26 翁晨翔 44 甯子宸

一般球員顏色 1	衣	白	褲	黑	襪	黑
守門球員顏色 1		藍		藍		藍
一般球員顏色 2		藍		藍		藍
守門球員顏色 2		白		黑		黑

公開組 四年級

隊名：北新 FC

地址：231-45 新北市新店區寶橋路 8 號

電話：0970-093158

領隊：施裕明

總教練：陳俊兆

顧問：許馨文

管理：陳怡方

教練：盧家駒 陳永信

球員：10 彭言昊 13 蘇恩立 16 李沐哲 18 蔡明晉 19 曾維翊
 21 黃紹翔 30 高子丞 31 張顥洵 32 賴毅恩 35 林書豪
 37 蕭博薰 55 陳又齊

一般球員顏色 1	衣	黃	褲	黃	襪	黃
守門球員顏色 1		藍		藍		黑
一般球員顏色 2		藍		藍		黑
守門球員顏色 2		黃		黃		黃

隊名：暴風足球

地址：106-75 臺北市大安區和平東路三段 123 號 2 樓

電話：0936056322

領隊：徐代敏

總教練：張 涵

管理：謝若妍

防護員：賴玉琴

球員：1 謝承浩 2 李悠睦 3 李羿學 8 廖苡翔 9 顧丞皓
 10 詹沅翰 12 林軒辰 14 周羽林 19 孫於辰 21 張胤鈞
 23 孫克宇 28 張哲賢 66 謝嚮楷

一般球員顏色 1	衣	藍色	褲	藍色	襪	藍色
守門球員顏色 1		紅色		灰色		黑色
一般球員顏色 2		紅色		灰色		黑色
守門球員顏色 2		藍色		藍色		藍色

隊名：陳信安足球

地址：108001 臺北市萬華區西寧南路 15 號 7 樓

電話：0923961106

領隊：吳依琄

總教練：譚珺齡

球員：34 黃又新 35 張沃真 36 曾彥澄 37 林祐甫 38 曾睿杰
 40 鄭行宇 41 林唯天 42 蔡睿唐 43 薛天安 44 陳予樂
 45 黃映捷 46 曾 丞 69 林果念 77 蔡光美

一般球員顏色 1	衣	白	褲	白	襪	白
守門球員顏色 1		紅		黑		黑
一般球員顏色 2		黑		黑		黑
守門球員顏色 2		黃		黑		白

公開組 四年級

隊名：士林足球俱樂部

地址：112 臺北市北投區文林北路 60 巷 3 弄 11 號 5 樓

電話：0936-598938

總教練：周宜德

管理：唐偉泰

教練：江信緯

球員： 2 何宇恆 8 柯亮宇 19 曹祖胤 27 李君宥 29 林睿宇
 42 李佳駿 48 曹銘桓 54 郭瀚元 71 袁康于 91 郭奕辰
 80 陳育明

一般球員顏色 1	衣	白色	褲	灰色	襪	白色
守門球員顏色 1		橘色		白色		橘色
一般球員顏色 2		橘色		白色		橘色
守門球員顏色 2		白色		灰色		白色

隊名：LS 紅豹

地址：248-71 新北市五股區水碓五路 5 號 9 樓

電話：0933-226971

領隊：陳欣怡

總教練：李志軒

管理：何依諭

教練：何俊彥

球員： 3 侯洵騰 4 陳郁涵 5 呂杰紘 6 陳致翰 7 陳丞駿
 9 孔晨聖 10 羅嘉程 13 林聖曦 17 鄭皓勻 24 陳彥朋
 25 陳宥齊 28 程郁傑 32 李仁凱 33 蔡睿承 86 李泓均
 90 吳承諺 91 蕭竣鴻 95 李恩澍

一般球員顏色 1	衣	紅色	褲	紅色	襪	藍色
守門球員顏色 1		白色		紅色		藍色
一般球員顏色 2		白色		白色		藍色
守門球員顏色 2		紅色		白色		藍色

隊名：FCBase 巴瑟 A

地址：220-697 新北市板橋區中山路一段 176 號之一 7 樓

電話：0908-075-329

領隊：李韋逸

總教練：康丹寧

球員： 2 李彥霆 3 黃子睿 6 郭承曄 8 黃琮寧 9 曾治豪
 11 劉品毅 14 林時旭 15 楊鈞凱 29 高士桓

一般球員顏色 1	衣	紅/藍	褲	藍色	襪	藍色
守門球員顏色 1		黑色		黑色		黑色
一般球員顏色 2		白色		黑色		白色
守門球員顏色 2		黃色		黃色		黃色

公開組 四年級

隊名：FCBase 巴瑟 B

地址：220-697 新北市板橋區中山路一段 176 號之一 7 樓

電話：0908-075-329

領隊：周志謙

總教練：Luke William Venn

球員： 4 黃晨瑞 5 吳海辰 10 洪亦璟 12 周耕和 17 呂齊軒
18 游牧橙 23 黃晨朔 24 林易德 26 林易霆

一般球員顏色 1	衣	紅/藍	褲	藍色	襪	藍色
守門球員顏色 1		黑色		黑色		黑色
一般球員顏色 2		白色		黑色		白色
守門球員顏色 2		黃色		黃色		黃色

隊名：桃園自強 FC

地址：333 桃園市龜山區自強東路 269 號

電話：0980-997825

領隊：董進彬

總教練：李宏軒

管理：朱宥勳

教練：朱彥豪

球員： 2 蕭丞竣 4 黃皓恩 15 范君昊 24 陳祐菖 26 林泗雍
29 王彥鈞 30 李奕葆 39 柯羿丞 61 王浩宇 69 呂理玄
70 林群硯 71 朱柏翰 73 陳奕隆 74 林家興 75 朱霆恩
80 鄭莘宇 85 李軒宇 97 林柏安

一般球員顏色 1	衣	藍色	褲	藍色	襪	藍色
守門球員顏色 1		黃色		黑色		黑色
一般球員顏色 2		粉紅色		藍色		藍色
守門球員顏色 2		綠色		綠色		綠色

隊名：志清 SC 俱樂部-志清勇士

地址：23150 新北市新店區中央路 71 號 6 樓

電話：0911-353235

領隊：陳柏豪

總教練：陳怡萍

球員： 3 葉晉丞 6 陳子珩 7 黃 衍 9 劉紘豪 10 詹善捷
12 謝皓宇 15 茅凱泰 17 洪宇晨 18 徐維恩 21 陳亮谷
23 曾柏燁 27 黃定謙 33 馮稟巖. 肯將 55 邱宥融
77 楊昕叡 97 李宇正

一般球員顏色 1	衣	橘肩線+深藍色	褲	深藍色	襪	橘色
守門球員顏色 1		粉紅色		深藍色		黑色
一般球員顏色 2		粉紅色		深藍色		黑色
守門球員顏色 2		橘肩線+深藍色		深藍色		橘色

公開組 四年級

隊名：炫風足球

地址：10490 臺北市中山區龍江路 37 巷 11 號 4 樓

電話：0936-212681

領隊：邱紫矜

總教練：廖益承

管理：黃嘉祈

顧問：廖浩暉

球員： 2 何承翰 6 李奕軒 7 黃少坤 10 劉洛翊 16 楊慕華
 21 廖品期 25 張睿喆 30 張睿恩 39 洪裕航 62 鄭力予
 77 邱庠豐 80 盧彥宇 95 林君澄

一般球員顏色 1	衣	黑	褲	黑	襪	黃
守門球員顏色 1		藍		黑		白
一般球員顏色 2		藍		黑		白
守門球員顏色 2		黑		黑		黃

隊名：LION

地址：116 臺北市文山區汀州路 4 段 1 號 7 樓

電話：0912-825215

領隊：吳睿彥

總教練：衛政男

管理：陳雅萍

教練：黎晉權

球員： 7 范璿浩 8 高子晴 9 蔡友才 10 高紹曦 11 林彥霆
 12 詹秉諭 13 許晉滕 14 廖晨硯 16 黃子綸 17 李竟源
 19 程雲 21 董子翊 23 施濬為 25 林祐樂 26 張哲語
 52 翁宇禾

一般球員顏色 1	衣	黑	褲	黑	襪	紅
守門球員顏色 1		藍		藍		白
一般球員顏色 2		藍		藍		白
守門球員顏色 2		黑		黑		紅

隊名：TFA 曼聯隊

地址：23454 新北市永和區民有街 11 號 4 樓

電話：0987-015458

總教練：張淑樺

管理：羅雷杰

球員： 0 蔡舒羽 7 朱韋衡 8 黃子洧 9 黎恩暉 10 文爾蔚
 12 楊浚綸 13 許翔淙 14 林承瀚 17 張曉民 19 張翊辰
 24 林郁恩 31 黃紹銘 41 王晨宇 57 廖元嶸 77 羅允澤
 999 蔡曜鴻

一般球員顏色 1	衣	紅	褲	黑	襪	黑
守門球員顏色 1		白		紅		白
一般球員顏色 2		藍		黑		黑
守門球員顏色 2		黃		黃		白

公開組 四年級

隊名：淡水新市 FC

地址：25151 新北市淡水區中山北路二段 200 號

電話：0956285892

領隊：陳佩芝

總教練：張志全

管理：湯怡欣

教練：李宜陞 陳香吟 吳柏翰

球員： 1 莊詠翔 24 陳宥均 37 陳彥勳 38 李伯耕 41 林宥謙
 44 李柏諺 45 鄭悅 46 徐立恆 49 李孟承 51 葉楚睿
 52 陳伯霖 61 邱硯雋 69 周昀曦

一般球員顏色 1	衣	黃	褲	黑	襪	黃
守門球員顏色 1		藍		藍		藍
一般球員顏色 2		藍		藍		藍
守門球員顏色 2		黃		黑		黃

隊名：新竹銀河射手

地址：350025 苗栗縣竹南鎮國昌街 205 巷 56 號

電話：0980016319

總教練：朱良毅

教練：陳定暉

球員： 0 施震 1 陳柏皓 3 周彥廷 5 秦士翔 6 李宇喆
 7 廖宸侑 8 李允翔 9 陳宣睿 10 曾晉璋 11 彭子宸
 17 徐子安 22 陳灝 27 季咏叡 47 羅唯恩 57 李予晞
 99 郭祖維

一般球員顏色 1	衣	紅	褲	紅	襪	紅
守門球員顏色 1		藍		藍		藍
一般球員顏色 2		黑		黑		黑
守門球員顏色 2		灰		灰		黑

隊名：MFA U9 White

地址：112-70 臺北市北投區中央南路二段 12-9 號 2 樓

電話：0953920740

教練：Michael Chandler

管理：張恩聆

球員： 4 Daniel Thul 6 陳柏言 7 簡心誠 8 吳泫翰
 9 林尚穎 10 江昊凱 11 林尚慶 12 翁一帆 62 張宜道
 64 李祐霆 67 劉宸豪

一般球員顏色 1	衣	白	褲	黑	襪	紅
守門球員顏色 1		紅		黑		黑
一般球員顏色 2		紅		黑		黑
守門球員顏色 2		白		黑		紅

公開組 四年級

隊名：MFA U10 White

地址：112-70 臺北市北投區中央南路二段 12-9 號 2 樓

電話：0953-920740

教練：O'Gorman Michael Caset

總教練：Daniel Calvert

球員： 50 黃宥敏 51 仇俠為 52 林子棠 53 周經雲
 54 Haruhi Tang 55 陳宣佑 56 Leo Ciambarella
 57 吳友辰 58 莊凱喆 59 戴瑋霆 60 沈益盛 61 詹 瞻
 63 林奕緯 65 陳南仲 66 藍楷杰 68 高睿廷

一般球員顏色 1	衣	白	褲	黑	襪	紅
守門球員顏色 1		紅		黑		黑
一般球員顏色 2		紅		黑		黑
守門球員顏色 2		白		黑		紅

2021 年全國學童盃足球錦標賽 北區參賽隊伍名錄

女子組 五年級

隊名：新北市自強國小

地址：235-43 新北市中和區莒光路 200 號

電話：0922-971232

領隊：許以平

總教練：黃義翔

顧問：陳裕宗

管理：王振邦

教練：陳惠玟 唐儷文

球員： 1 王芷妤 2 蕭郁芊 3 蕭郁卉 4 楊采婕 5 蕭又瑄
 6 張舒涵 7 張珏蓁 8 張喜絨 9 林妍芝 10 吳宥橙
 11 許芷萱 12 林亞澄 13 張倚瑄 14 李蘊凌 15 鄒晨莘

一般球員顏色 1	衣	黃色	褲	黑色	襪	螢光黃
守門球員顏色 1		灰色		灰色		藍色
一般球員顏色 2		紅黑色		黑色		藍色
守門球員顏色 2		藍色		藍色		螢光黃

隊名：新北市北新國小

地址：231-45 新北市新店區寶橋路 8 號

電話：0970093158

領隊：施裕明

總教練：陳俊兆

顧問：許馨文

管理：李俊璋

教練：盧家駒 陳永信

球員： 1 陳 虹 5 蔣采柔 6 金杭媛 9 卓映辰 14 陳靖予
 15 江欣潔 28 謝名怡 29 陳怡蓁 41 江欣潼 63 蔡家儀

一般球員顏色 1	衣	黃	褲	黃	襪	黃
守門球員顏色 1		藍		藍		黑
一般球員顏色 2		藍		藍		黑
守門球員顏色 2		黃		黃		黃

隊名：新北市廣福國小

地址：新北市土城區學府路一段 127 號

電話：0915254101

領隊：張美鳳

總教練：林雨潼

教練：劉正和 洪沛琦

球員： 1 徐千惠 2 林均蔚 3 梁宜涵 4 蔡玥昀 5 徐子澄
 6 黃子綺 7 張馨予 8 溫家潔

一般球員顏色 1	衣	紅	褲	紅	襪	紅
守門球員顏色 1		綠		深藍		黑
一般球員顏色 2		綠		深藍		黑
守門球員顏色 2		紅		紅		紅

女子組 五年級

隊名：桃園市潮音國小

地址：33742 桃園市大園區潮音路一段 188 號

電話：0910212059

領隊：鄭家興

總教練：徐宏銓

教練：張綵綠 朱彥豪 林哲緯 廖信惠

球員： 1 游若晴 2 卓筑煊 3 陳慕箴 4 李宥蓁 7 吳翎璇
 8 范宣祺 9 吳璟妍 12 許家嘉 14 陳品霏 15 許家榕
 16 李允錚 17 陳 真 28 呂映辰

一般球員顏色 1	衣	黃色	褲	黑色	襪	藍色
守門球員顏色 1		桃粉色		深藍色		黑色
一般球員顏色 2		桃粉色		深藍色		黑色
守門球員顏色 2		黃色		黑色		藍色

隊名：新北市新市國小

地址：25151 新北市淡水區中山北路二段 200 號

電話：0956285892

領隊：陳佩芝

總教練：張志全

管理：陳瑩霓

教練：李定隆 陳香吟 露妮琺菀

球員： 19 李晨甄 30 莊可安 37 曾郁璇 39 鄭宇晴 42 陳柔蘋
 43 蕭語馨 47 麥心蕊 52 葉楚愛 53 周杓萱 59 林好蓁
 64 陳昀萱 67 黃品嘉 68 葉佩彤

一般球員顏色 1	衣	黃	褲	黑	襪	黃
守門球員顏色 1		紫		粉紅		白
一般球員顏色 2		紫		粉紅		白
守門球員顏色 2		黃		黑		黃

附件一：

競賽事項申訴書

申訴理由			
糾紛發生時間		糾紛發生 地點	
申訴事實			
證件或證人			
申訴單位	領隊或（總）教練 （簽名）	年 月 日 時 分	
裁判考核員意見		簽名：	
保證金	<input type="checkbox"/> 已繳交五千元	競賽官簽名：	
競賽委員會判決			

球員資格申訴書

被申訴者 所屬單位		被申訴者 競賽組別	
被申訴者 姓名			
申訴事由			
證件或證人			
申訴單位	領隊或（總）教練（簽名）	年 月 日 時 分	
競賽官意見			簽名：
競賽委員會 決議			

本署及本署輔導之全國性體育團體或接受本署補助單位辦理活動時發生「性侵害、性騷擾或性霸凌事件」通報處理流程

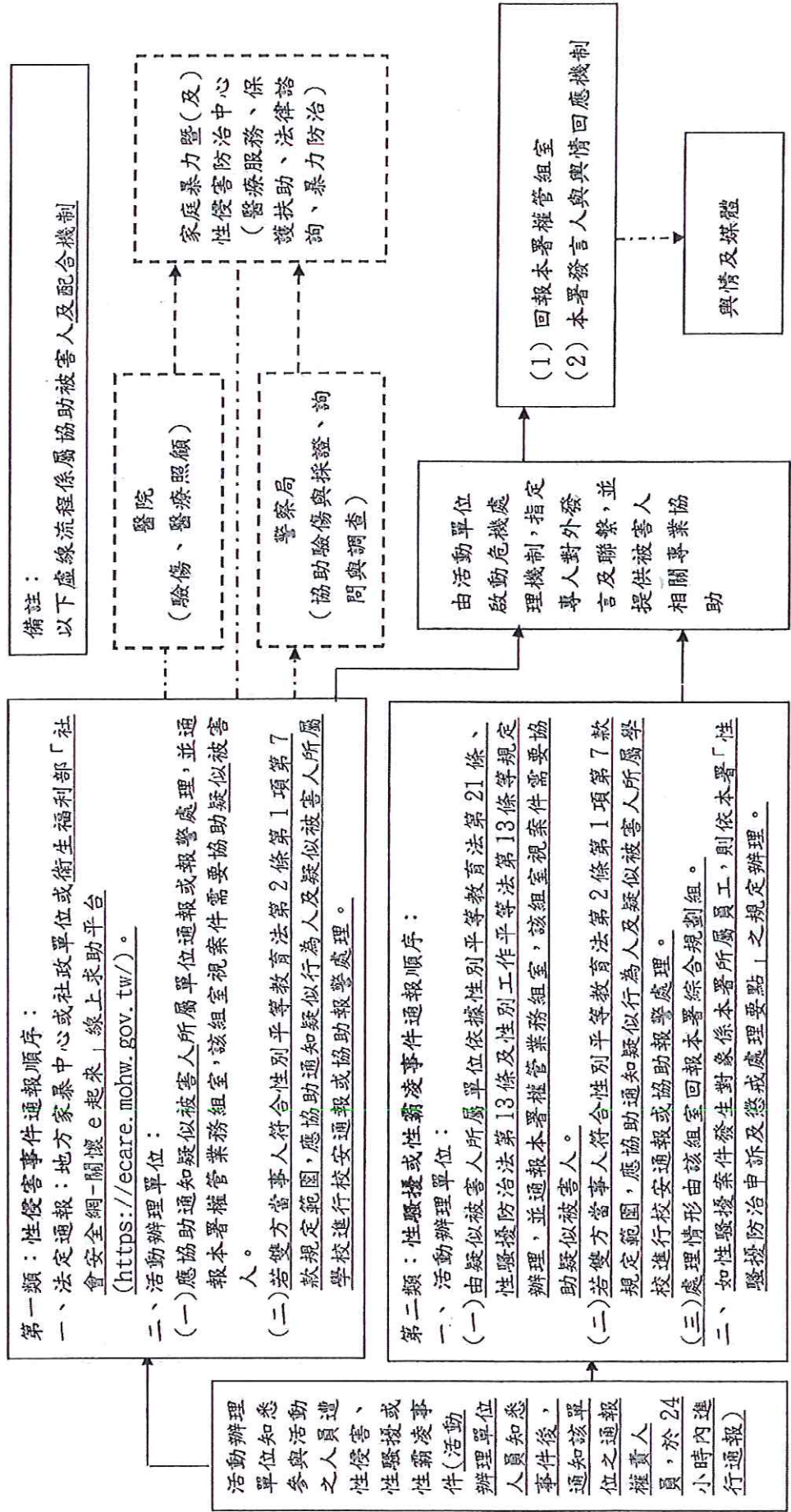

北

09/04 (六) - 09/12 (日)
新菜田徑場

中

09/13 (一) - 09/26 (日)
清水運四牛埔仔運動公園

南

09/25 (六) - 10/03 (日)
台南市立足球場

東

10/07 (四) - 10/10 (日)
花蓮縣立美崙國中/國立花蓮高農

【指導單位】 教育部體育署 花蓮縣政府 臺中市政府運動局

【主辦單位】 中華民國足球協會

【共同主辦】 花蓮縣體育會 新北市體育總會足球委員會
臺南市體育總會

【承辦單位】 花蓮縣體育會足球委員會 新北市三重區足球委員會
臺中市海線足球協會 臺南市體育總會足球委員會
臺中市立惠文高級中學 臺中市立黎明國民中學

【協辦單位】 花蓮縣立美崙國中 國立花蓮高農 新北市新北高中
新北市自強國小 台南市台灣鋼鐵足球俱樂部
臺中市體育會足球委員會 臺中市立清水國民中學
臺中市清水區體育會 臺中市清水區體育會足球委員會
清水區南社里辦公處 臺中市清水區清水國民小學

